



LUNA2000-(107-241) Series Commercial and Industrial Hybrid Cooling Grid Forming ESS

Quick Guide

P.01 > P.42 > P.83 > P.124 > P.165 > P.206 >

EN	EN-GB	BG	EL	NB	SV
DE	NL	HR	HU	PT-PT	TR
ES	PL	CS	LV	RO	UK
FR	PT-BR	DA	LT	SR	JP
IT	SQ	ET	MK	SK	
ZH	BS	FI	CNR	SL	



EN

DE

ES

FR

IT

ZH

- EN** Before installing the equipment, read the user manual carefully to get familiar with product information and safety precautions. The product warranty does not cover equipment damage caused by failure to follow the storage, transportation, installation, and usage guidelines specified in this document and the user manual. Scan the QR code on the cover of this document to view the user manual and safety precautions. The information in this document is subject to change without notice. Every effort has been made in the preparation of this document to ensure accuracy of the contents, but all statements, information, and recommendations in this document do not constitute a warranty of any kind, express or implied.
- DE** Lesen Sie vor der Installation des Geräts das Benutzerhandbuch sorgfältig durch, um sich mit den Produktinformationen und Sicherheitsvorkehrungen vertraut zu machen. Die Produktgarantie deckt keine Geräteschäden ab, die durch Nichtbeachtung der in diesem Dokument und im Benutzerhandbuch angegebenen Richtlinien für Lagerung, Transport, Installation und Verwendung verursacht werden. Scannen Sie den QR-Code auf dem Umschlag dieses Dokuments, um das Benutzerhandbuch und die Sicherheitsvorkehrungen anzuzeigen. Die Informationen in diesem Dokument können ohne Ankündigung geändert werden. Bei der Erstellung dieses Dokuments wurden sämtliche Anstrengungen unternommen, um die Richtigkeit des Inhalts zu gewährleisten. Jedoch stellen alle Aussagen, Informationen und Empfehlungen in diesem Dokument keinerlei ausdrückliche oder stillschweigende Garantie dar.
- ES** Antes de instalar el equipo, lea cuidadosamente el manual del usuario para familiarizarse con la información y las precauciones de seguridad del producto. La garantía del producto no cubre los daños en el equipo ocasionados por el incumplimiento de las pautas de almacenamiento, transporte, instalación y uso indicadas en este documento y en el manual del usuario. Para ver el manual del usuario y las precauciones de seguridad, escanee el código QR que se encuentra en la portada de este documento. La información contenida en este documento se encuentra sujeta a cambios sin previo aviso. Durante la preparación de este documento, hemos hecho todo lo posible para garantizar la precisión de sus contenidos. Sin embargo, ninguna declaración, información ni recomendación aquí contenida constituye garantía alguna, ni expresa ni implícita.
- FR** Avant d'installer l'équipement, lisez attentivement le manuel d'utilisation pour vous familiariser avec les informations sur les produits et les mesures de sécurité. La garantie du produit ne couvre pas les dommages causés à l'équipement par le non-respect des directives de stockage, de transport, d'installation et d'utilisation spécifiées dans ce document et le manuel d'utilisation. Scannez le QR code sur la couverture de ce document pour consulter le manuel d'utilisation et les mesures de sécurité. Les informations contenues dans le présent document sont modifiables sans préavis. La préparation du présent document a reçu toute l'attention requise pour garantir l'exactitude de son contenu, mais l'ensemble des déclarations, informations et recommandations qu'il contient ne saurait constituer une quelconque garantie, expresse ou implicite.
- IT** Prima di installare l'apparecchiatura, leggere attentamente il manuale utente per conoscere le informazioni sul prodotto e le precauzioni di sicurezza. I danni alle apparecchiature dovuti alla mancata osservanza delle linee guida di stoccaggio, trasporto, installazione e utilizzo specificate in questo documento e nel manuale utente non sono coperti dalla garanzia del prodotto. Eseguire la scansione del codice QR sulla copertina di questo documento per visualizzare il manuale utente e le precauzioni di sicurezza. Le informazioni contenute in questo documento sono soggette a modifiche senza preavviso. Nella redazione del presente documento è stato fatto quanto possibile per garantire la precisione dei contenuti, tuttavia nessuna dichiarazione, informazione o raccomandazione contenuta in questo documento costituisce alcun tipo di garanzia, esplicita o implicita.
- ZH** 安装设备前请仔细阅读用户手册，了解产品信息及安全注意事项。未按照本文档与用户手册的内容存储、搬运、安装和使用设备而导致设备损坏，不在设备质保范围内。您可以扫描本文封面处的二维码，查阅用户手册和安全注意事项等信息。由于产品版本升级或其他原因，本文档内容会不定期进行更新。除非另有约定，本文档仅作为使用指导，文档中的所有陈述、信息和建议不构成任何明示或暗示的担保。

1

EN Product Appearance

DE Aussehen des Produkts

ES Aspecto del producto

FR Aspect visuel du produit

IT Aspetto del prodotto

ZH 产品外观

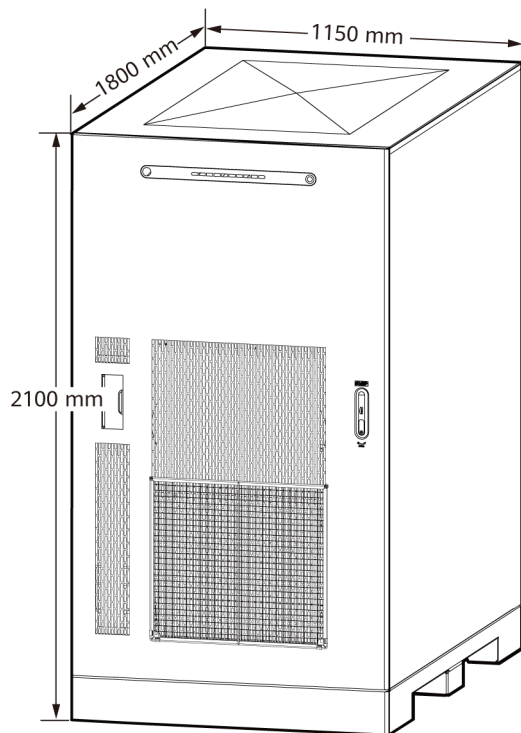

EN The installation and cable connection procedures for various models of ESSs are largely the same. The figures in this document are for reference only.

DE Die Installations- und Kabelanschlussverfahren für verschiedene ESS-Modelle sind weitgehend gleich. Die Abbildungen in diesem Dokument dienen nur als Referenz.

ES Los procedimientos de instalación y conexión de cables de los distintos modelos del ESS son prácticamente iguales. Las figuras incluidas en este documento son solo para referencia.

FR Les procédures d'installation et de connexion des câbles des différents modèles de l'ESS sont essentiellement les mêmes. Les figures de ce document servent uniquement de référence.

IT Le procedure di installazione e collegamento dei cavi per i vari modelli di ESS sono sostanzialmente le stesse. Le figure in questo documento sono solo di riferimento.

ZH 储能系统有多种型号，其安装接线操作基本相同。本文图形为示例以供参考，具体情况请以实际为准。

2

EN Installing the ESS

DE Installieren des ESS

ES Instalación del ESS

FR Installation de l'ESS

IT Installazione dell'ESS

ZH 安装储能系统

1

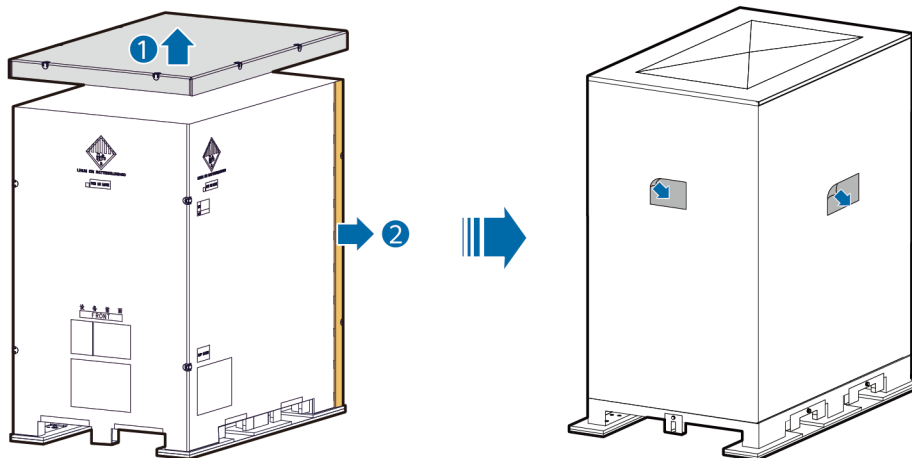

EN Properly keep the top cover of the outer packaging, as it will be used to facilitate locating the ESS.

DE Bewahren Sie die obere Abdeckung der äußeren Verpackung ordnungsgemäß auf, da sie dazu dient, das Auffinden des ESS zu erleichtern.

ES Guarde adecuadamente la cubierta superior del embalaje exterior, ya que se utilizará para facilitar la localización del ESS.

FR Conservez correctement le cache supérieur de l'emballage extérieur, car il sera utilisé pour faciliter la localisation de l'ESS.

IT Conservare correttamente il coperchio superiore dell'imballaggio esterno, poiché verrà utilizzato per facilitare la localizzazione dell'ESS.

ZH 外包装顶盖将用于辅助定位储能柜位置，请妥善保存。

2

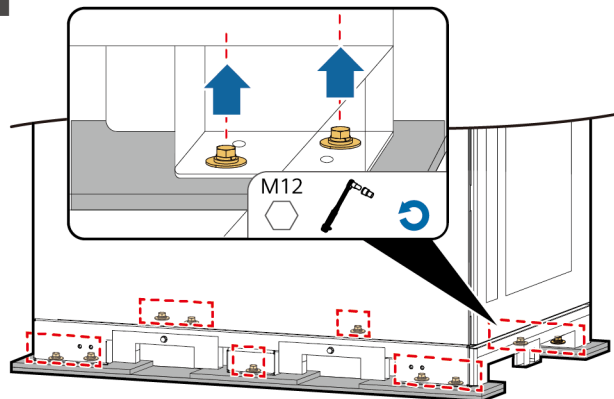

- EN** Do not remove a pallet from the ESS hoisted in the air. Ensure that the ESS is placed on the ground before removing the pallet.
- DE** Entnehmen Sie keine Palette aus dem in der Luft hochgezogenen ESS. Stellen Sie sicher, dass das ESS auf dem Boden platziert ist, bevor Sie die Palette entfernen.
- ES** No quite la plataforma de carga de un ESS elevado en el aire. Asegúrese de poner el ESS sobre el suelo antes de quitar la plataforma de carga.
- FR** Ne retirez pas une palette de l'ESS suspendue dans les airs. Assurez-vous que l'ESS est placé sur le sol avant de retirer la palette.
- IT** Non rimuovere un pallet dall'ESS sollevato in aria. Assicurarsi che l'ESS sia posizionato a terra prima di rimuovere il pallet.
- ZH** 请勿悬空拆除栈板，请确保先将储能柜放置在地面上，再进行拆除操作。

3

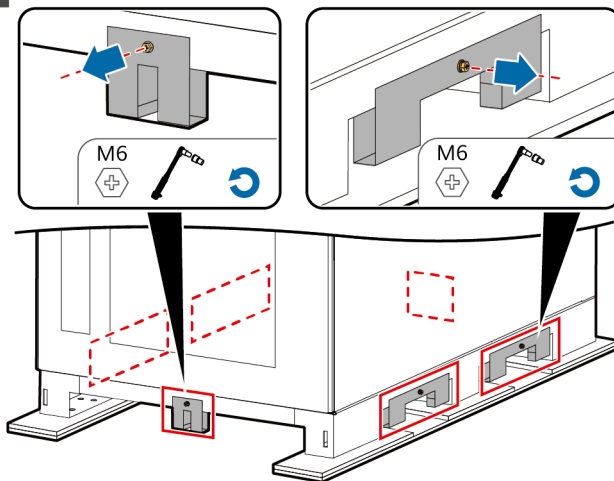

- EN** Remove all forklift positioning plates. (If a forklift is used to move the ESS, the positioning plates on the side from which the tynes are inserted must be removed after the ESS is secured.)
- DE** Entfernen Sie alle Gabelstapler-Positionierplatten. (Wenn ein Gabelstapler zum Bewegen des ESS verwendet wird, müssen die Positionierplatten an der Seite, von der die Zinken eingesetzt werden, entfernt werden, nachdem das ESS befestigt wurde.)
- ES** Quite todas las placas de posicionamiento de la carretilla elevadora. (Si se utiliza una carretilla elevadora para trasladar el ESS, una vez que el equipo esté bien sujetado, se deben quitar las placas de posicionamiento que están en el lado donde se insertan las horquillas.)
- FR** Retirez toutes les plaques de positionnement des chariots élévateurs. (Si un chariot élévateur est utilisé pour déplacer l'ESS, les plaques de positionnement sur le côté à partir duquel les fourches sont insérées doivent être retirées après la fixation de l'ESS.)
- IT** Rimuovere tutte le piastre di posizionamento del carrello elevatore. (Se per spostare l'ESS si utilizza un carrello elevatore, le piastre di posizionamento sul lato da cui vengono inserite le forche devono essere rimosse dopo aver fissato l'ESS.)
- ZH** 拆除全部叉车限位挡板。（使用叉车运输储能柜时，进叉方向的限位挡板必须等储能柜固定完成后拆除）

4 Plan 1

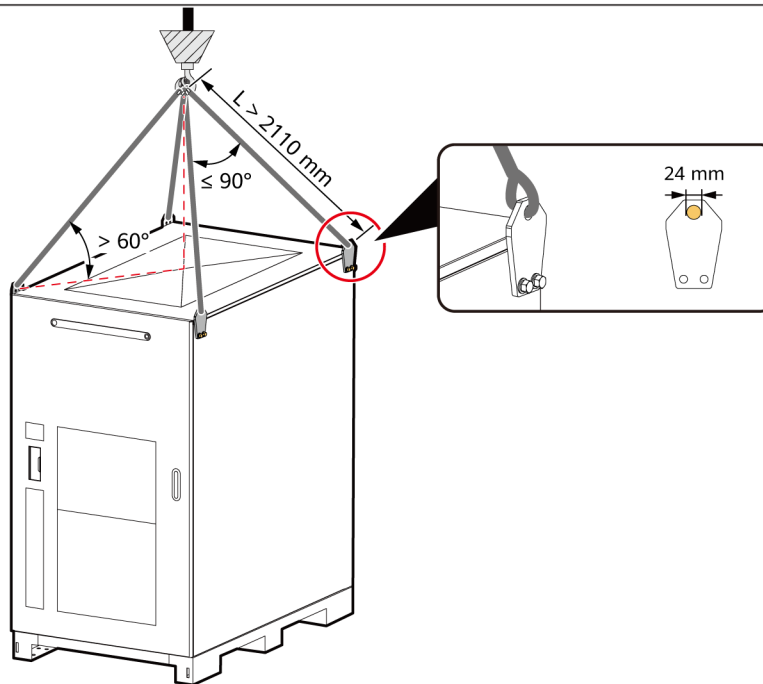

EN Crane: hoisting capacity ≥ 3 t; operating radius ≥ 2 m. The lifting capacity of slings shall be greater than three times the maximum weight of the cabinet.

DE Kran: Hebeleistung ≥ 3 t; Arbeitsradius ≥ 2 m. Die Tragfähigkeit der Schlingen muss mehr als das Dreifache des Höchstgewichts vom Schrank betragen.

ES Grúa: capacidad de elevación ≥ 3 t, radio de trabajo ≥ 2 m. La capacidad de elevación de las eslingas debe ser superior al peso máximo del armario multiplicado por tres.

FR Grue : capacité de levage ≥ 3 t, rayon d'opération ≥ 2 m. La capacité de levage des élingues doit être supérieure à trois fois le poids maximal de l'armoire.

IT Gru: capacità di sollevamento ≥ 3 t, raggio di lavoro ≥ 2 m. La capacità di sollevamento delle imbracature deve essere superiore a tre volte il peso massimo del cabinet.

ZH 吊车起吊能力 ≥ 3 t; 工作半径 ≥ 2 m。吊绳承重能力需大于机柜最大重量的3倍。

4 Plan 2

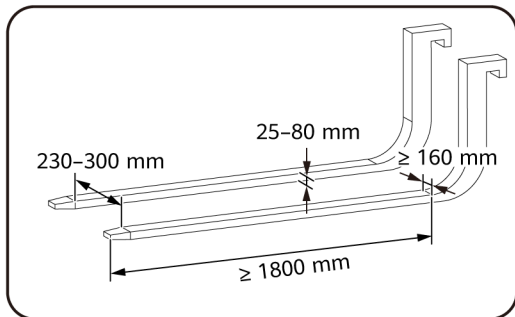
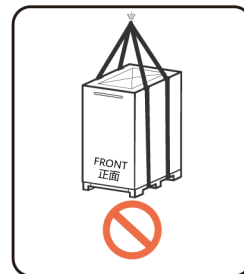
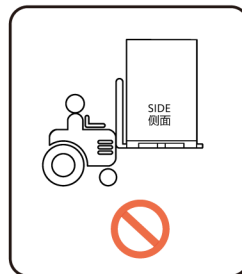
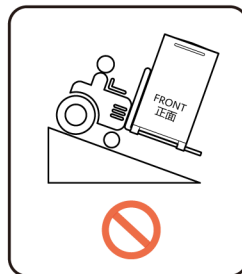
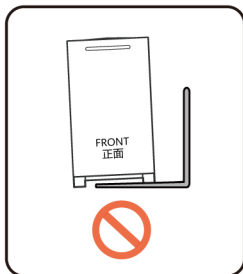
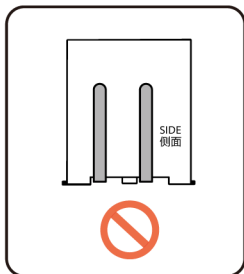
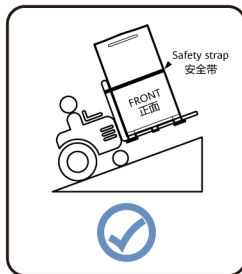
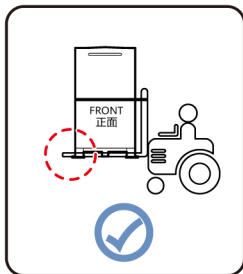
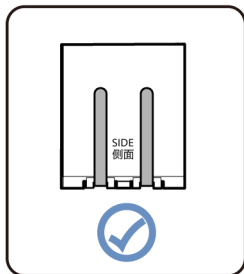

- EN** Forklift: load-bearing capacity ≥ 4 t
- DE** Gabelstapler: Tragfähigkeit ≥ 4 t
- ES** Carretilla elevadora: capacidad de carga del suelo ≥ 4 t
- FR** Chariot élévateur : capacité de portance ≥ 4 t
- IT** Carrello elevatore: capacità di carico ≥ 4 t
- ZH** 叉车承重能力 ≥ 4 t

- EN** • If the ESS is not positioned stably, use a spacer to level the ESS before securing it.
 - Ensure that anchor brackets are correctly installed and secured using screws to prevent the cabinet from falling down and being damaged in extreme conditions such as earthquakes.
 - If the space at the rear of the ESS is insufficient for drilling holes on the ground, use Plan 2 to secure the ESS.

- DE** • Wenn das ESS nicht stabil positioniert ist, verwenden Sie ein Distanzstück, um das ESS zu nivellieren, bevor Sie es befestigen.
 - Stellen Sie sicher, dass die Verankerungsbügel korrekt installiert und mit Schrauben befestigt sind, um zu verhindern, dass der Schrank unter extremen Bedingungen wie Erdbeben herunterfällt und beschädigt wird.
 - Wenn der Platz an der Rückseite des ESS nicht ausreicht, um Löcher am Boden zu bohren, verwenden Sie Plan 2, um das ESS zu befestigen.

- ES** • Si el ESS no está posicionado de manera estable, utilice un espaciador para nivelarlo antes de su fijación.
 - Asegúrese de que los soportes de anclaje estén correctamente instalados y fijados con tornillos para evitar que el armario se caiga y se dañe en condiciones extremas, como terremotos.
 - Si el espacio en la parte posterior del ESS es insuficiente para perforar orificios en el suelo, utilice el Plan 2 para fijar el ESS.

- FR** • Si l'ESS n'est pas positionné de manière stable, utilisez une entretoise pour niveler l'ESS avant de la fixer.
 - Assurez-vous que les supports d'ancrage sont correctement installés et fixés à l'aide de vis pour empêcher l'armoire de tomber et d'être endommagée dans des conditions extrêmes telles que des tremblements de terre.
 - Si l'espace à l'arrière de l'ESS est insuffisant pour percer des trous au sol, utilisez le Plan 2 pour fixer l'ESS.

- IT** • Se l'ESS non è posizionato in modo stabile, utilizzare un distanziatore per livellare l'ESS prima di fissarlo.
 - Assicurarsi che le staffe di ancoraggio siano installate correttamente e fissate con viti per evitare che l'armadio cada e venga danneggiato in condizioni estreme come i terremoti.
 - Se lo spazio nella parte posteriore dell'ESS non è sufficiente per praticare fori sul terreno, utilizzare il Piano 2 per fissare l'ESS.

- ZH** • 储能系统不平稳时，在固定前，可使用调平垫片进行调平。
 - 请确保地脚转接件按照图示正确安装，并使用螺钉进行紧固，以防止地震等极端情况导致机柜倾倒损坏。
 - 储能柜背部间隙不足以进行地面钻孔操作时，采用Plan2固定储能系统。

5 Plan 1

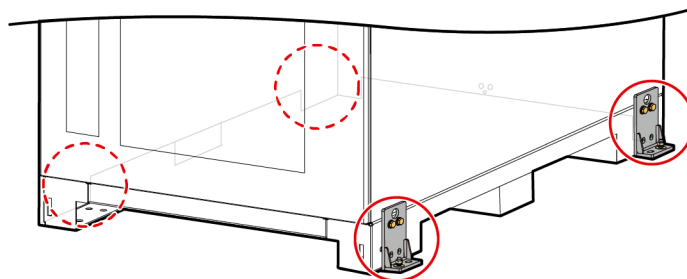
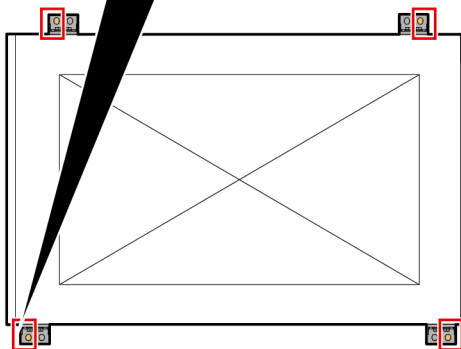
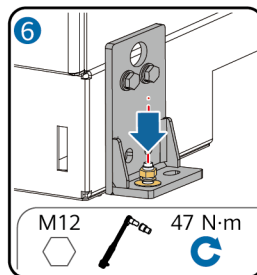
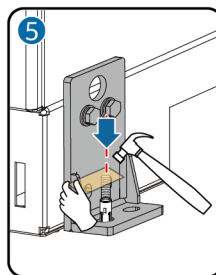
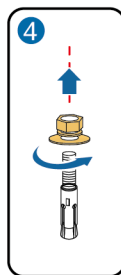
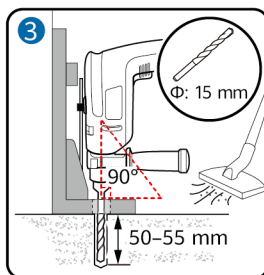
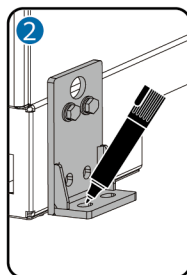
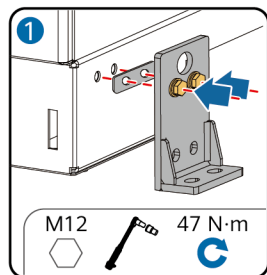

5 Plan 2

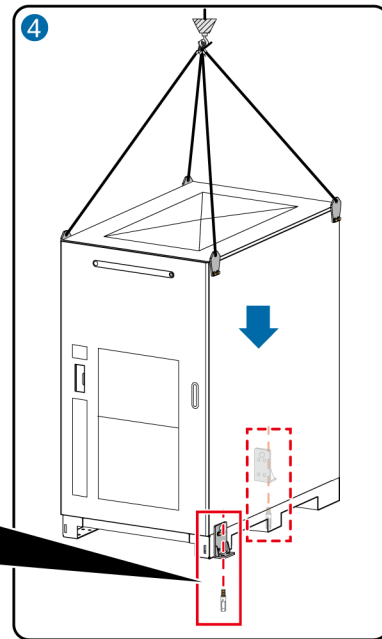
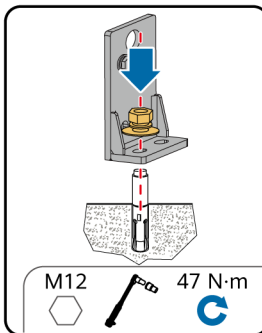
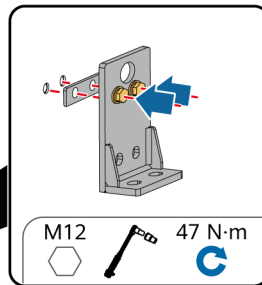
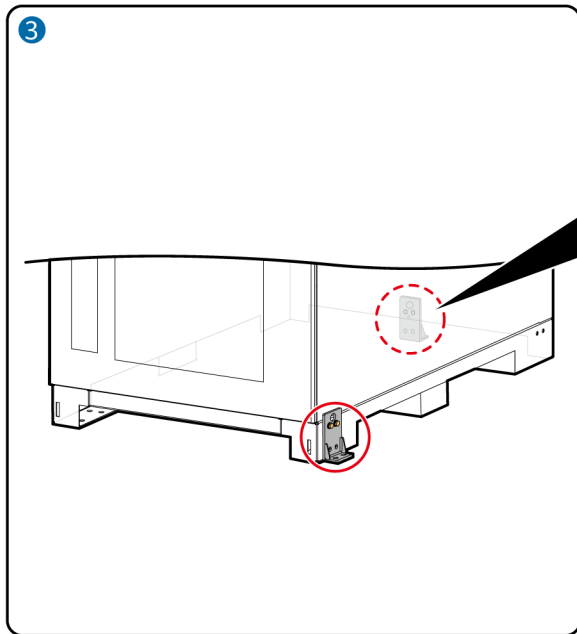
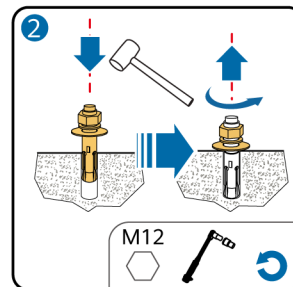
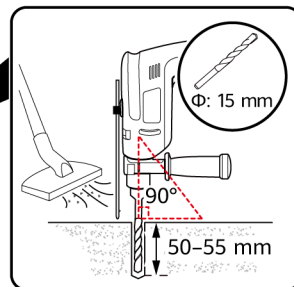
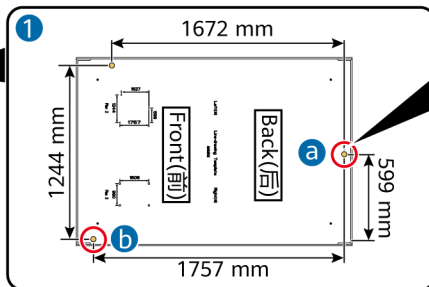
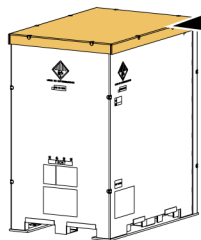

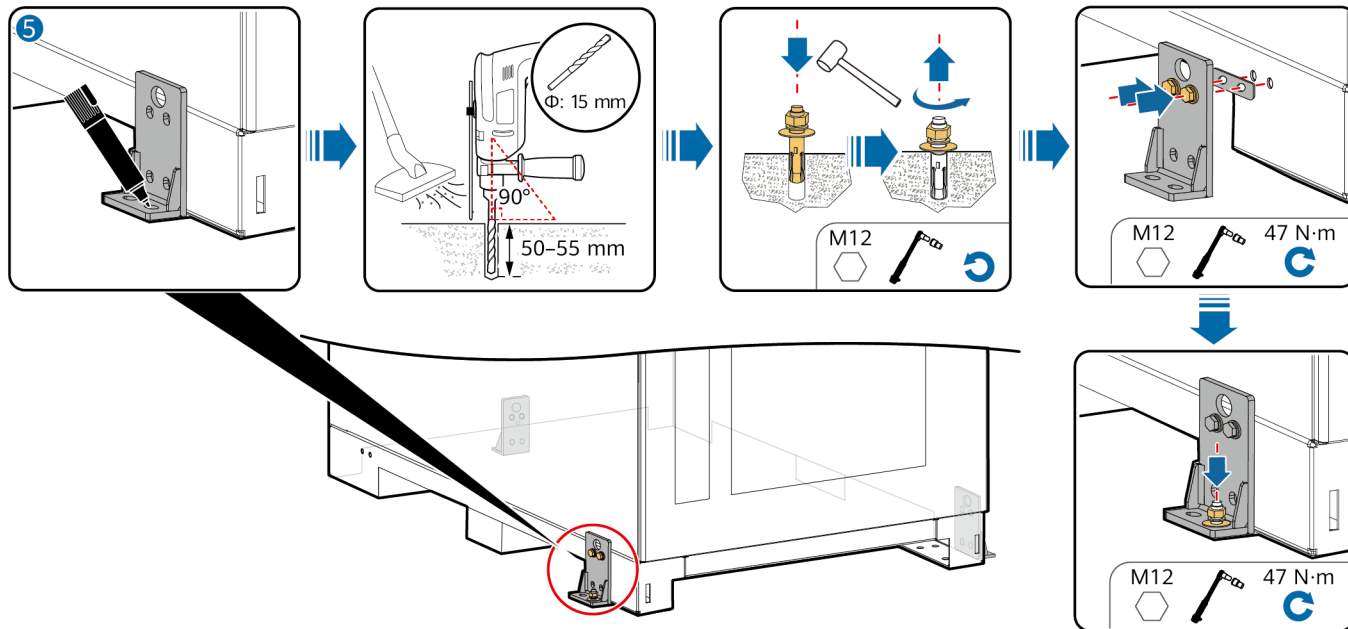

EN When hoisting an ESS whose rear and side will face other ESSs, use the hoisting brackets of those ESSs.

DE Wenn Sie ein ESS anheben, dessen Rückseite und Seite anderen ESSs zugewandt sind, verwenden Sie die Hebehalterungen dieser ESSs.

ES Al elevar un ESS cuyas partes trasera y lateral estén orientadas hacia otros ESS, utilice los soportes de elevación de esos ESS.

FR Lorsque vous hissez un ESS dont l'arrière et le côté font face à d'autres ESS, utilisez les supports de levage de ces ESS.

IT Quando si solleva un ESS le cui parti posteriori e laterali sono rivolte verso altri ESS, utilizzare le staffe di sollevamento di tali ESS.

ZH 当机柜背面和侧面需同时并柜时，吊装转接件需从其他柜中借用。

5 Plan 3

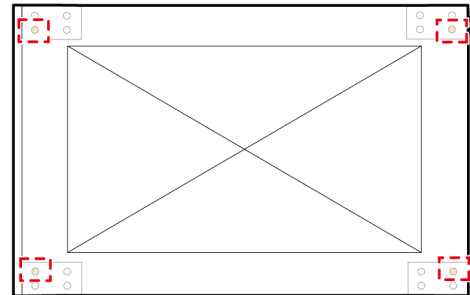
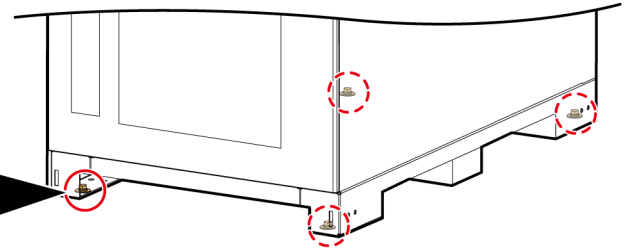
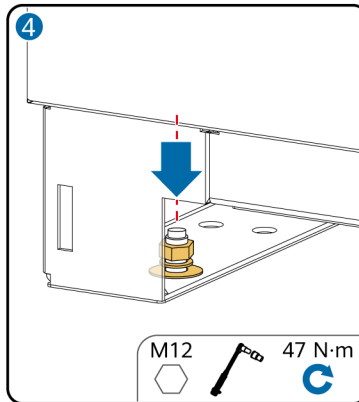
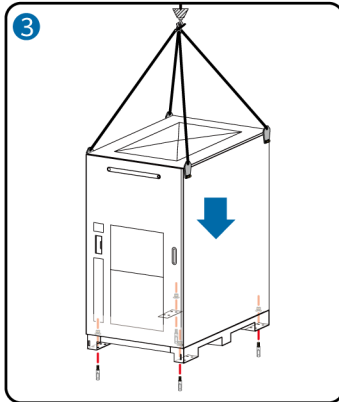
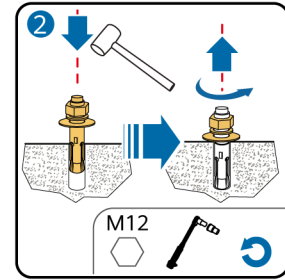
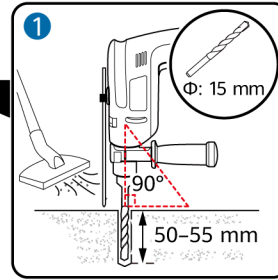
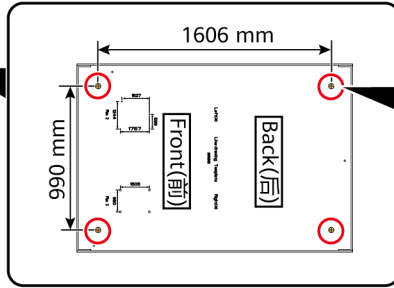
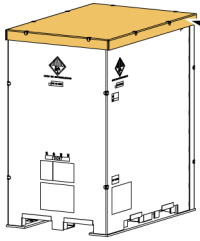

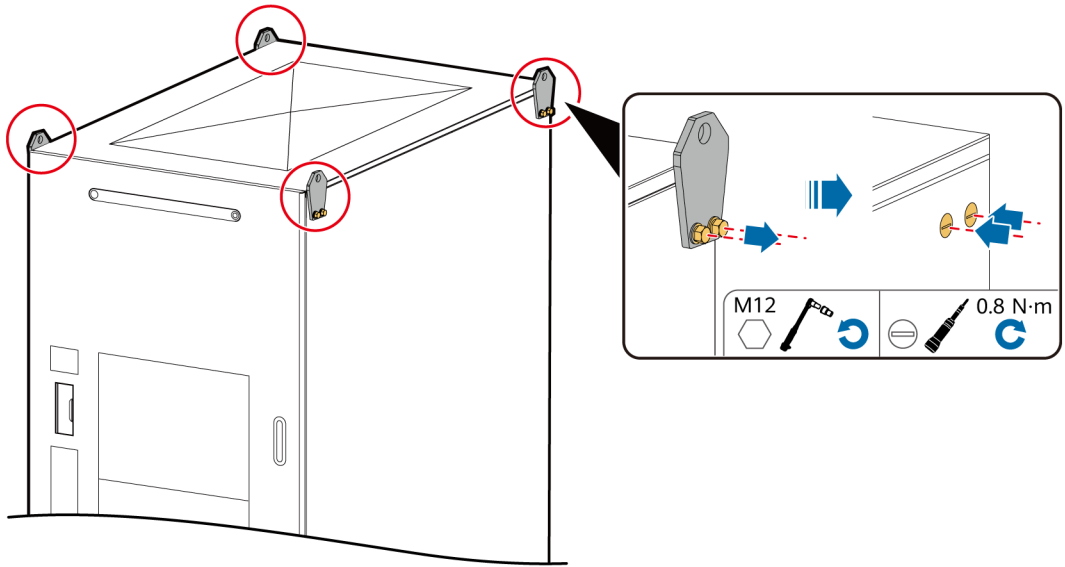

3

EN Installing Ground Cables

DE Installieren der Erdungskabel

ES Instalación de los cables de tierra

FR Installation des câbles de mise à la terre

IT Installazione dei cavi di messa a terra

ZH 安装保护地线

Plan 1

EN Single-core outdoor copper/copper-clad aluminum/aluminum alloy cable (prepared by the customer)

DE Einadriges Außenkabel aus Kupfer/kupferkaschiertem Aluminium/Aluminiumlegierung (vom Kunden vorbereitet)

ES Cable unifilar para exteriores de cobre/aluminio recubierto de cobre/aleación de aluminio (preparación a cargo del cliente)

FR Câble extérieur monoconducteur en cuivre/aluminium/alliage d'aluminium cuivré (préparé par le client)

IT Cavo unipolare per esterni in rame/alluminio rivestito di rame/lega di alluminio (preparato dal cliente)

ZH 单芯户外铜芯/铜包铝/铝合金线缆 (用户自备)

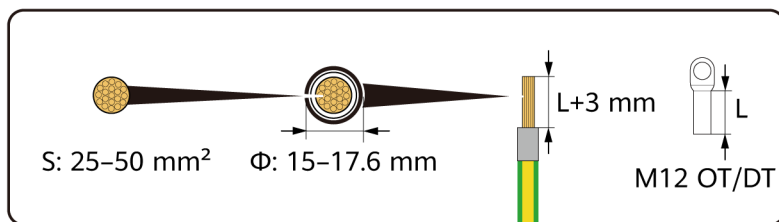
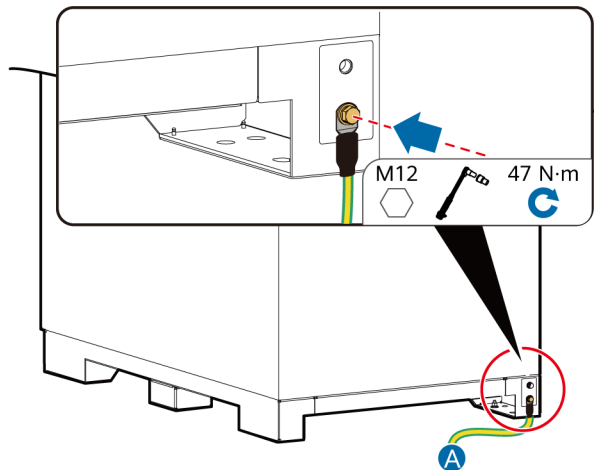

- A** **EN** Customer's ground grid
- DE** Erdungsnetz vom Kunden
- ES** Rejilla de puesta a tierra del cliente
- FR** Grille de terre du client
- IT** Rete di messa a terra del cliente
- ZH** 客户侧接地网

Plan 2

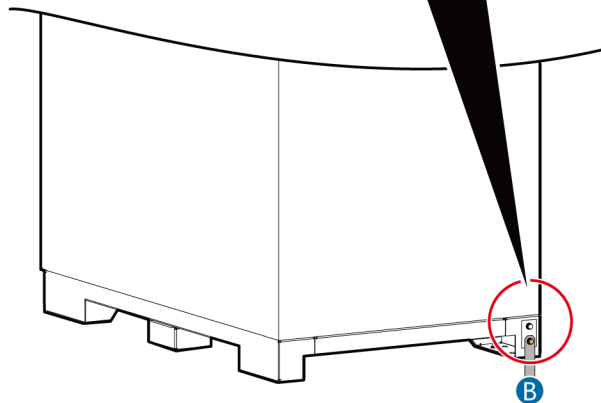
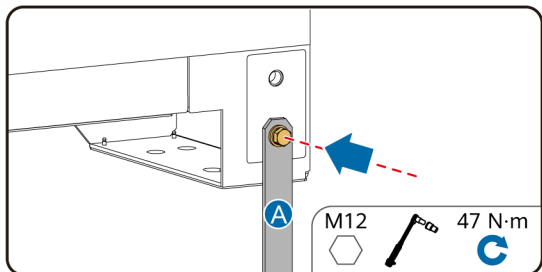

- A** **EN** Hot-dip zinc-coated flat steel sheet (prepared by the customer)
- DE** Feuerverzinktes Flachstahlblech (vom Kunden vorbereitet)
- ES** Lámina de acero plano galvanizada por inmersión en caliente (preparación a cargo del cliente)
- FR** Feuille d'acier galvanisé à chaud plate (préparée par le client)
- IT** Lamiera piana di acciaio zincata a caldo (preparata dal cliente)
- ZH** 热镀锌扁钢 (用户自备)

- B** **EN** Customer's ground grid
- DE** Erdungsnetz vom Kunden
- ES** Rejilla de puesta a tierra del cliente
- FR** Grille de terre du client
- IT** Rete di messa a terra del cliente
- ZH** 客户侧接地网

4

EN Installing Cables

DE Installieren der Kabel

ES Instalación de los cables

FR Installation des câbles

IT Installazione dei cavi

ZH 安装线缆

EN The cable size must comply with local cable standards. The factors that affect cable selection include the rated current, cable type, routing mode, ambient temperature, and maximum expected line loss.

DE Die Kabelgröße muss den lokalen Standards für Kabel entsprechen. Zu den Faktoren, die die Kabelauswahl betreffen, gehören der Nennstrom, der Kabeltyp, der Verlegungsmodus, die Umgebungstemperatur und der maximal erwartete Leitungsverlust.

ES El tamaño de los cables debe cumplir los estándares locales respectivos. Los factores que tienen influencia en la selección de los cables incluyen la corriente nominal, el tipo de cable, el método de instalación, la temperatura ambiente y la pérdida de línea máxima esperada.

FR La dimension des câbles doit être conforme aux normes locales en la matière. Les facteurs qui affectent la sélection du câble sont le courant nominal, le type de câble, le mode de routage, la température ambiante et la perte de ligne maximum attendue.

IT Le dimensioni del cavo devono essere conformi agli standard locali sui cavi. I fattori che influiscono sulla scelta del cavo sono la corrente nominale, il tipo di cavo, la modalità di instradamento, la temperatura ambiente e la perdita di linea massima prevista.

ZH 线缆线径的选取应符合当地线缆标准。影响线缆选取的因素有：额定电流、电缆类型、敷设方式、环境温度和最大期望线路损耗。

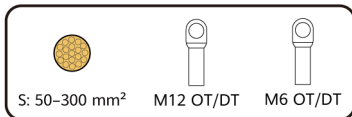
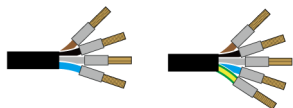

EN PCS power cable (prepared by the customer)

DE PCS-Stromkabel (vom Kunden vorbereitet)

ES Cable de alimentación del PCS (preparación a cargo del cliente)

FR Câble d'alimentation PCS (préparé par le client)

IT Cavo di alimentazione PCS (preparato dal cliente)

ZH PCS电源线 (用户自备)



S: 6-25 mm²



M6 OT/DT

- EN** Power cable for the auxiliary power supply from the mains (prepared by the customer)
- DE** Stromkabel für die Hilfsstromversorgung aus dem Stromnetz (vom Kunden vorbereitet)
- ES** Cable de alimentación para el suministro eléctrico auxiliar proporcionado por la red eléctrica (preparación a cargo del cliente)
- FR** Câble d'alimentation pour l'alimentation auxiliaire à partir du secteur (préparé par le client)
- IT** Cavo di alimentazione per l'alimentazione ausiliaria dalla rete (preparato dal cliente)
- ZH** 市电供电辅助供电线 (用户自备)



Φ: 12.7-27 mm

S: 6-25 mm²



M6 OT/DT

- EN** UPS AC input power cable (prepared by the customer)
- DE** USV-AC-Eingangsstromkabel (vom Kunden vorbereitet)
- ES** Cable de entrada de CA del UPS (preparación a cargo del cliente)
- FR** Câble d'alimentation d'entrée CA de l'UPS (préparé par le client)
- IT** Cavo di alimentazione di ingresso CA UPS (preparato dal cliente)
- ZH** UPS交流输入线 (用户自备)



Φ: ≤ 18 mm

- EN** Four-core or eight-core single-mode armored cable with a transmission wavelength of 1310 nm (prepared by the customer)
- DE** Vieradriges oder achtadriges Single-Mode-Panzerkabel mit einer Übertragungswellenlänge von 1310 nm (vom Kunden vorbereitet)
- ES** Cable blindado monomodo de cuatro u ocho conductores con una longitud de onda de transmisión de 1310 nm (preparación a cargo del cliente)
- FR** Câble blindé monomode à quatre ou huit conducteurs avec une longueur d'onde de transmission de 1 310 nm (préparé par le client)
- IT** Cavo armato monomodale a quattro o otto conduttori con una lunghezza d'onda di trasmissione di 1.310 nm (preparato dal cliente)
- ZH** 支持传输波长为1310nm的4芯或8芯单模铠装光缆 (用户自备)

EN Installing PCS Power Cables

DE Installieren der PCS-Stromkabel

ES Instalación de los cables de alimentación del PCS

FR Installation des câbles d'alimentation du PCS

IT Installazione dei cavi di alimentazione PCS

ZH 安装PCS电源线

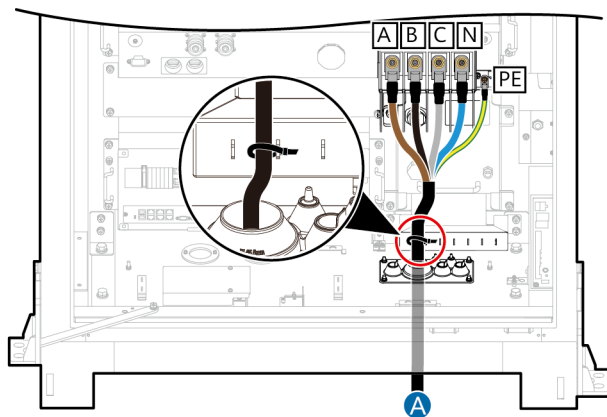

A **EN** Power distribution cabinet

DE Stromverteilerschrank

ES Armario de distribución de energía

FR Armoire de distribution d'alimentation

IT Cabinet di distribuzione dell'alimentazione

ZH 配电柜

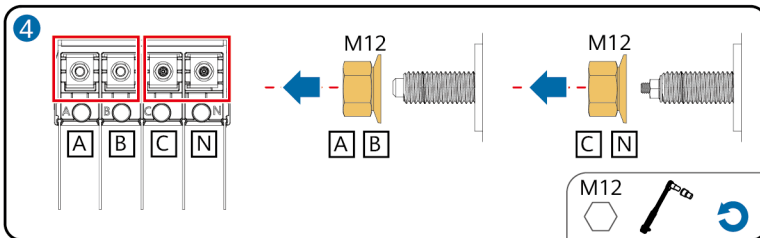
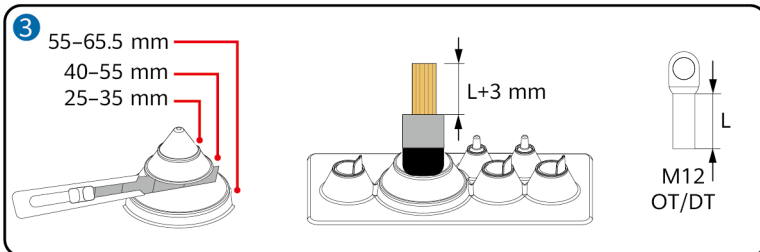
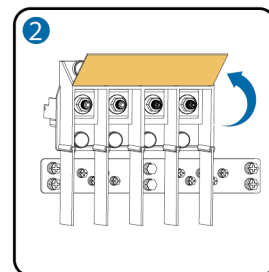
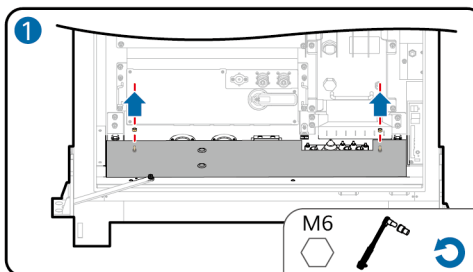

5

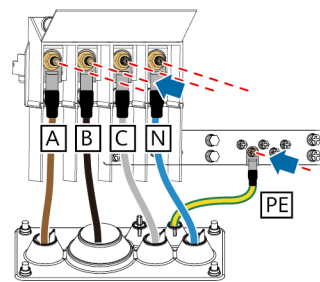
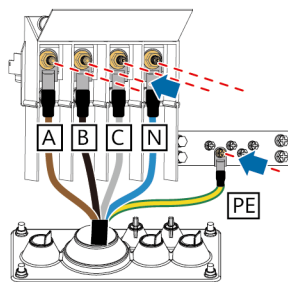
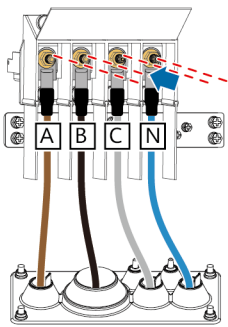
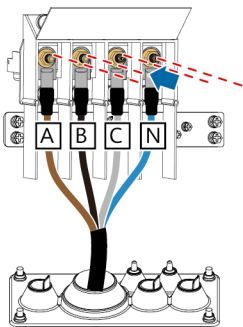

A B C N M12 47 N-m
PE M6 5 N-m

6

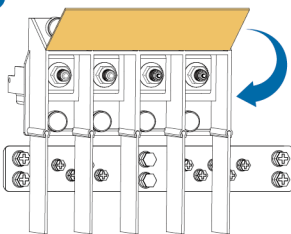

EN Installing Auxiliary Power Supply Cables

DE Installieren der Hilfsstromversorgungskabel

ES Instalación de los cables de la fuente de alimentación auxiliar

FR Installation de câbles d'alimentation auxiliaire

IT Installazione dei cavi di alimentazione ausiliaria

ZH 安装辅助供电线

Plan 1

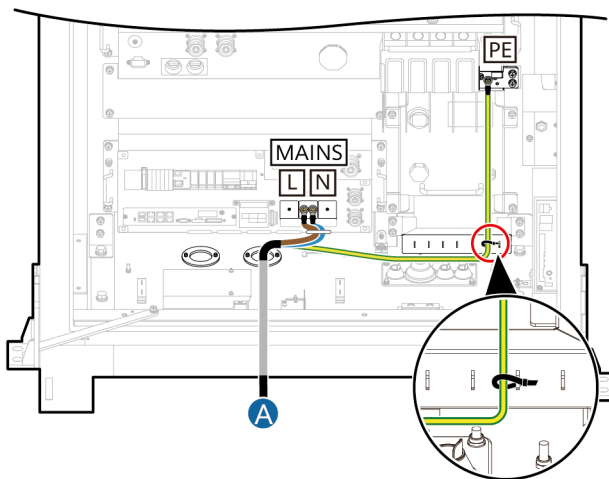

A **EN** Power distribution cabinet

DE Stromverteilerschrank

ES Armario de distribución de energía

FR Armoire de distribution d'alimentation

IT Cabinet di distribuzione dell'alimentazione

ZH 配电柜

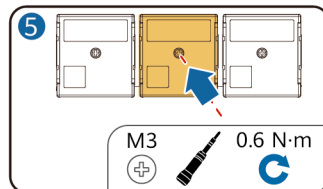
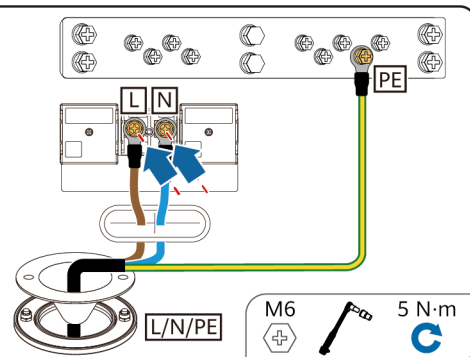
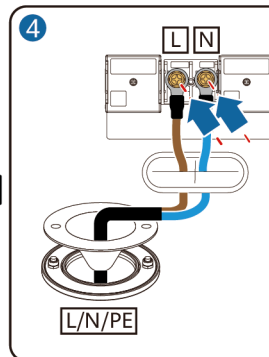
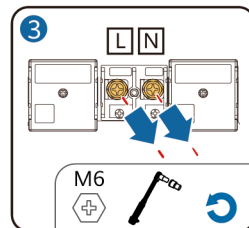
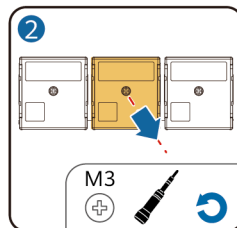
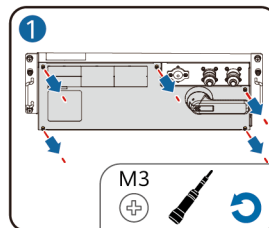

Plan 2

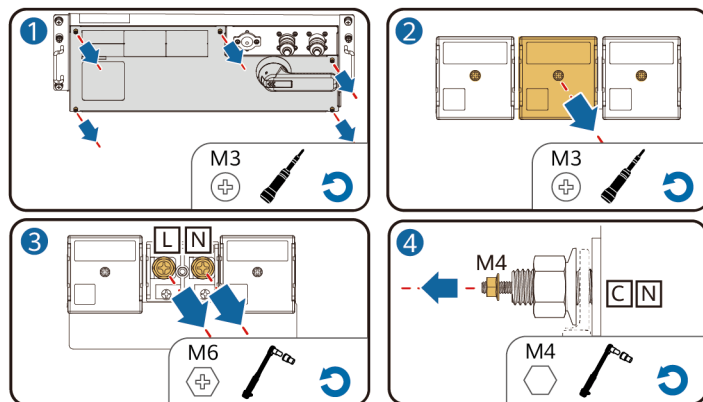
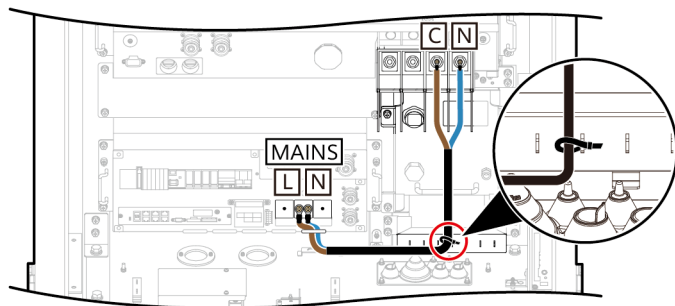

EN The auxiliary power supply can be obtained through the PCS terminal only when the rated mains voltage is less than or equal to 415 V. Otherwise, the devices will be damaged. If the customer's general power distribution switch is turned off, the auxiliary power supply of the ESS will be disconnected.

DE Die Hilfsstromversorgung kann nur über die PCS-Klemme bezogen werden, wenn die Netzennennspannung kleiner oder gleich 415 V ist. Andernfalls werden die Geräte beschädigt. Wenn der allgemeine Stromverteilungsschalter des Kunden ausgeschaltet wird, wird die Hilfsstromversorgung des ESS getrennt.

ES La alimentación auxiliar se puede obtener a través del borne del PCS solo cuando el voltaje nominal de la red comercial es inferior o igual a 415 V. De lo contrario, los dispositivos se dañarán. Si se apaga el interruptor de distribución de energía general del cliente, se desconectará la fuente de alimentación auxiliar del ESS.

FR L'alimentation auxiliaire ne peut être obtenue par le borne PCS que lorsque la tension nominale du secteur est inférieure ou égale à 415 V. Sinon, les appareils seront endommagés. Si le commutateur de distribution d'alimentation générale du client est éteint, l'alimentation auxiliaire de l'ESS sera déconnectée.

IT L'alimentazione ausiliaria può essere ottenuta tramite il terminale PCS solo quando la tensione nominale di rete è inferiore o uguale a 415 V. In caso contrario, i dispositivi si danneggiano. Se l'interruttore generale di distribuzione dell'energia elettrica del cliente viene spento, l'alimentazione ausiliaria dell'ESS viene scollegata.

ZH 只有电网额定电压 $\leq 415\text{V}$ 时，才能采用PCS端子接入电源方式供电，否则将造成设备损坏。如果客户侧主功率配电开关断开，储能系统的辅助电源会同时失去电源供应。

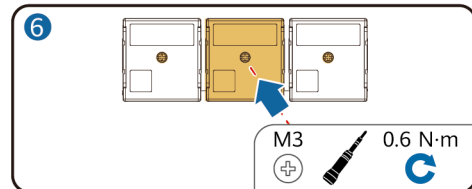
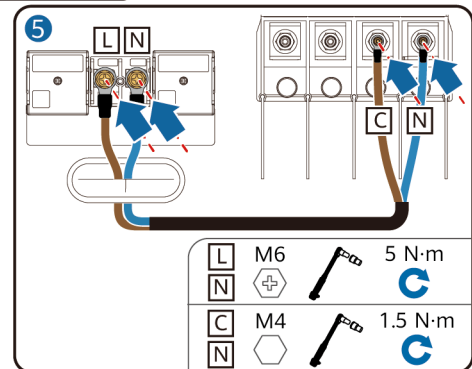

EN Installing UPS Cables (Off-Grid Scenario)

DE Installieren der USV-Kabel (Netzgekoppeltes Szenario)

ES Instalación de cables del UPS (escenario en modo isla)

FR Installation des câbles de l'UPS (scénario hors réseau)

IT Installazione dei cavi UPS (scenario off-grid)

ZH 安装UPS线缆 (离网场景)

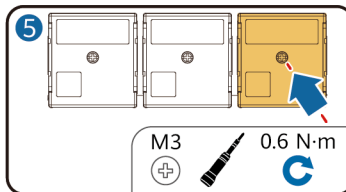
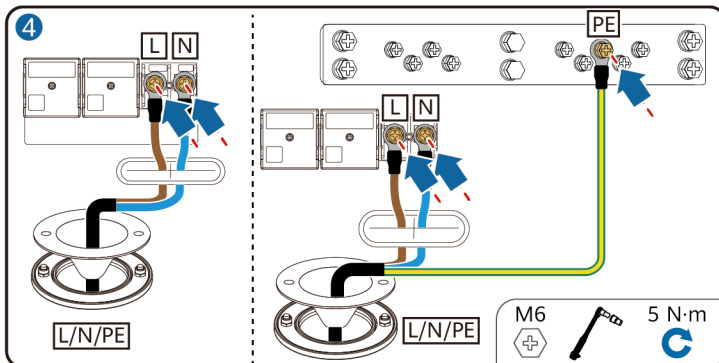
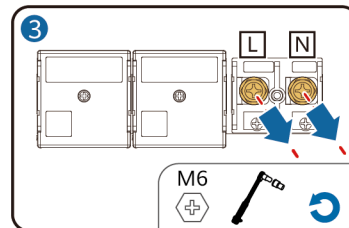
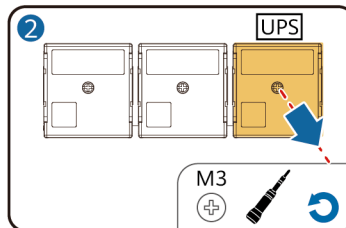
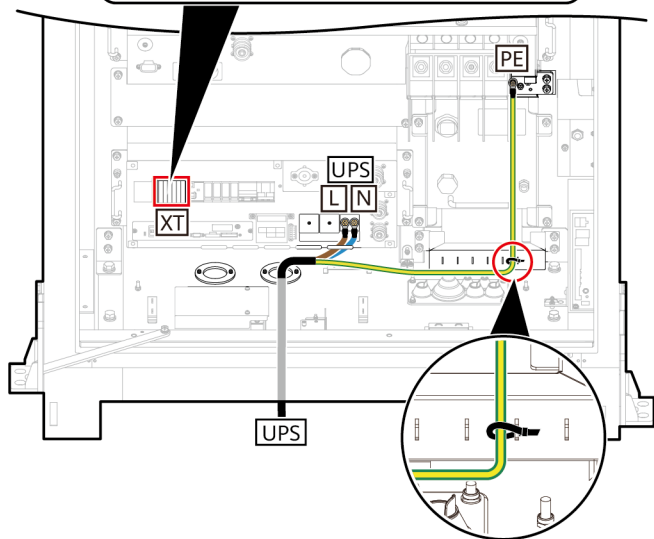
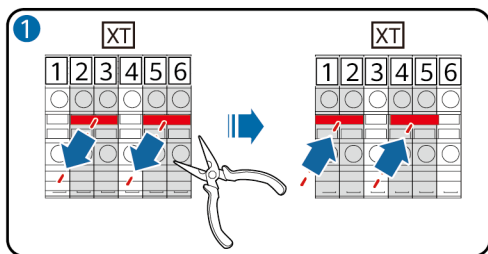

EN (Optional) Installing the SmartLogger

DE (Optional) Installieren des SmartLogger

ES (Opcional) Instalación del SmartLogger

FR (Facultatif) Installation du SmartLogger

IT (Opzionale) Installazione di SmartLogger

ZH (可选) 安装SmartLogger

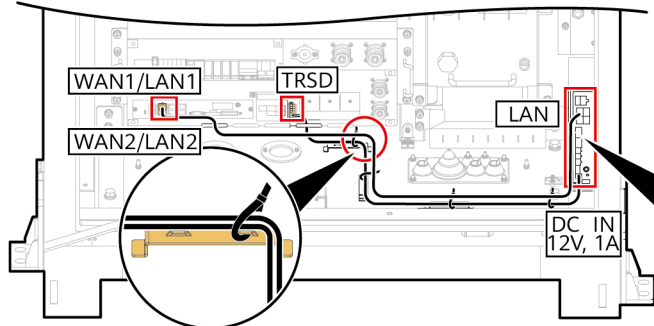
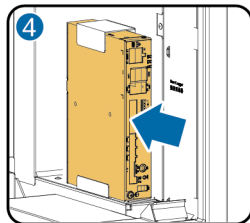
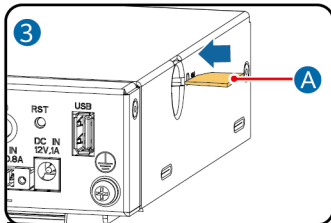
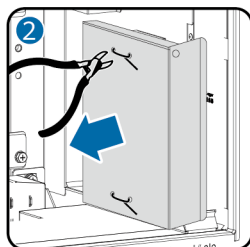
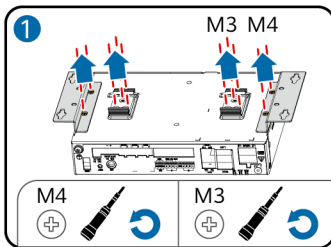

A EN SIM card (prepared by the customer. The monthly data package of the SIM card must meet the device requirements.)

DE SIM-Karte (vom Kunden vorbereitet. Das monatliche Datenpaket der SIM-Karte muss den Geräteanforderungen entsprechen.)

ES Tarjeta SIM (preparación a cargo del cliente; el paquete de datos mensual de la tarjeta SIM debe cumplir los requisitos del dispositivo).

FR Carte SIM (préparée par le client. Le package de données mensuel de la carte SIM doit répondre aux exigences de l'appareil.)

IT Scheda SIM (preparata dal cliente. Il pacchetto dati mensile della scheda SIM deve soddisfare i requisiti del dispositivo).

ZH SIM卡 (用户自备, SIM卡月流量需满足设备要求)

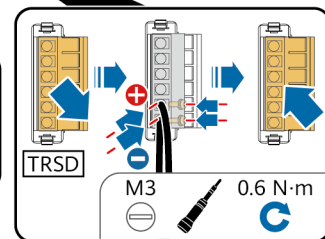
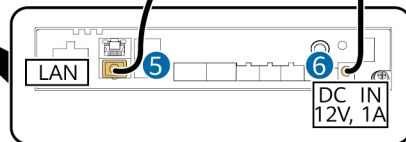
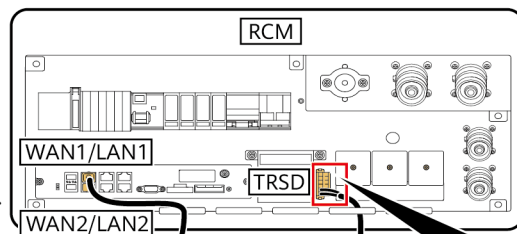

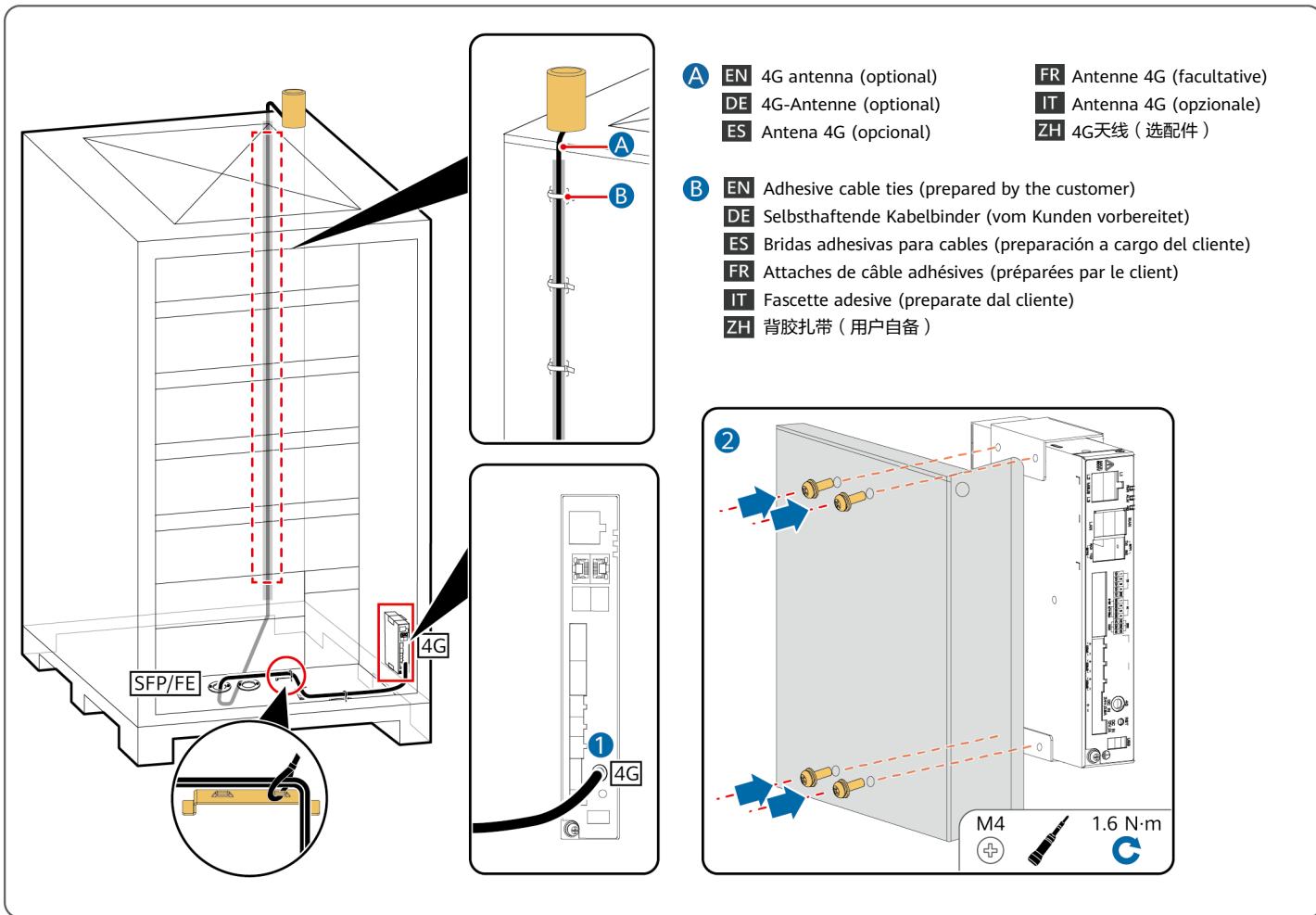

EN Installing FE Communications Cables

DE Installieren der FE-Kommunikationskabel

ES Instalación de los cables de comunicaciones FE

FR Installation des câbles de communication FE

IT Installazione dei cavi di comunicazione FE

ZH 安装FE通信线

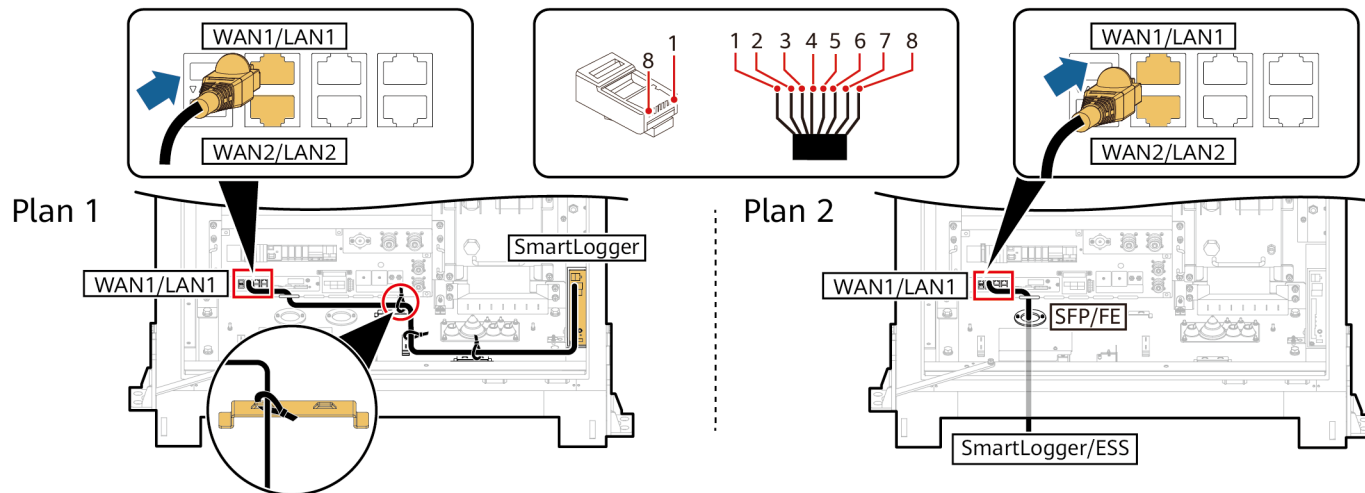

	EN	DE	ES	FR	IT	ZH
1	White-and-orange	Weiß und Orange	Blanco y naranja	Blanc et orange	Bianco e arancione	白橙
2	Orange	Orange	Naranja	Orange	Arancione	橙
3	White-and-green	Weiß und Grün	Blanco y verde	Blanc et vert	Bianco e verde	白绿
4	Blue	Blau	Azul	Bleu	Blu	蓝
5	White-and-blue	Weiß und Blau	Blanco y azul	Blanc et bleu	Bianco e blu	白蓝
6	Green	Grün	Verde	Vert	Verde	绿
7	White-and-brown	Weiß und Braun	Blanco y marrón	Blanc et marron	Bianco e marrone	白棕
8	Brown	Braun	Marrón	Marron	Marrone	棕

EN Installing Optical Fiber Communications Cables

DE Installieren der Glasfaser-Kommunikationskabel

ES Instalación de cables de comunicaciones de fibra óptica

FR Installation des câbles de communication à fibres optiques

IT Installazione dei cavi di comunicazione in fibra ottica

ZH 安装光纤通信线

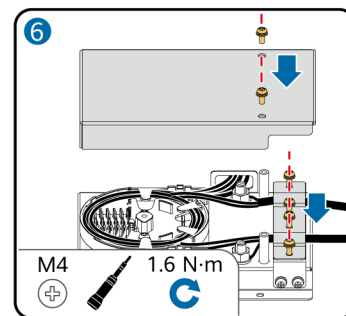
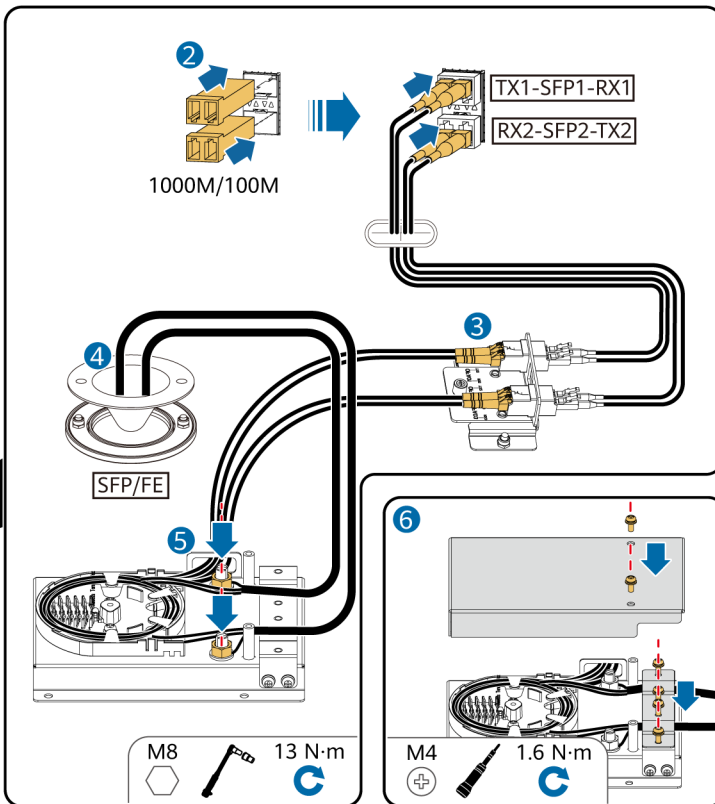
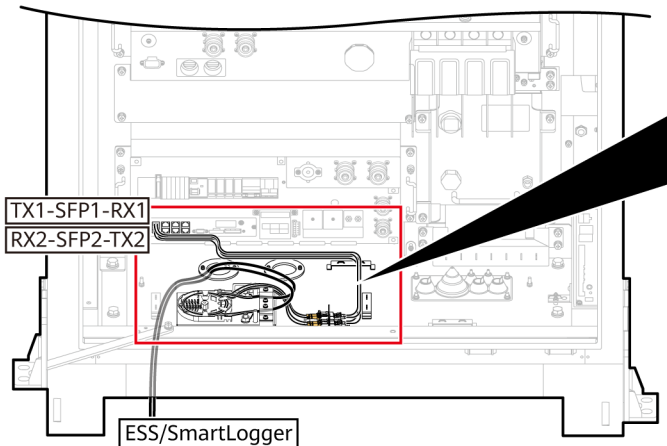
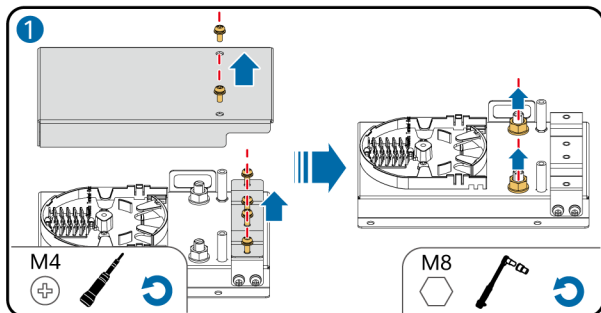

EN Installing Battery Pack Cables

DE Installieren der Akkupack-Kabel

ES Instalación de los cables de los grupos de baterías

FR Installation des câbles des blocs batteries

IT Installazione dei cavi dei pacchi batteria

ZH 安装电池包线缆

Plan 1

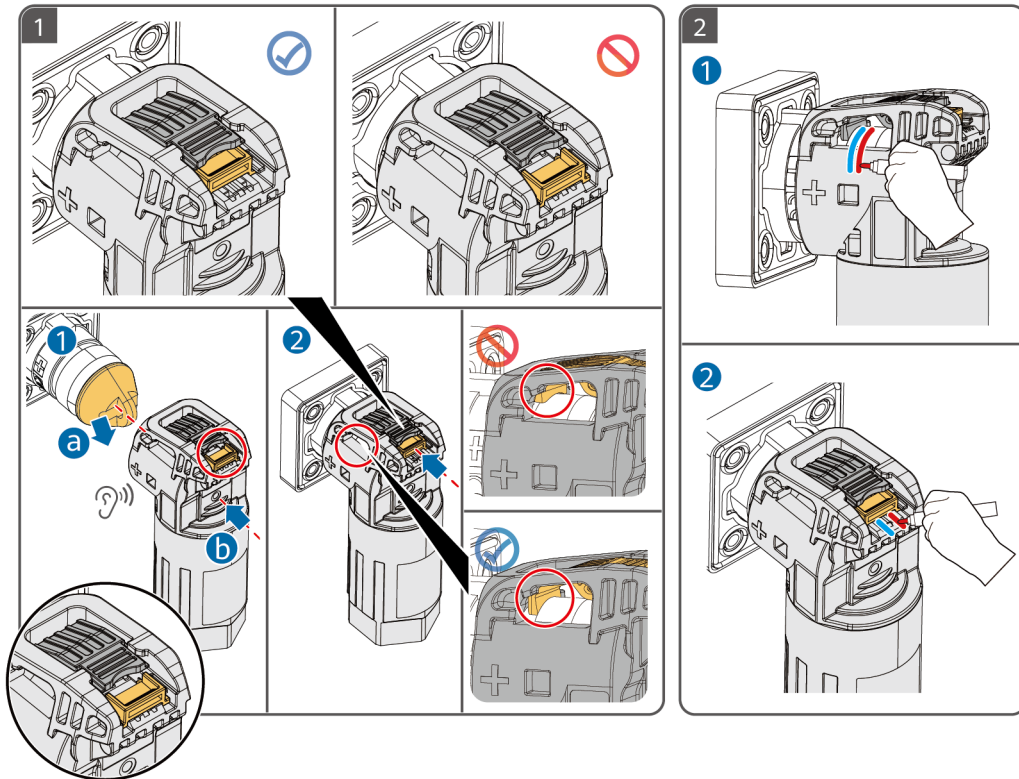
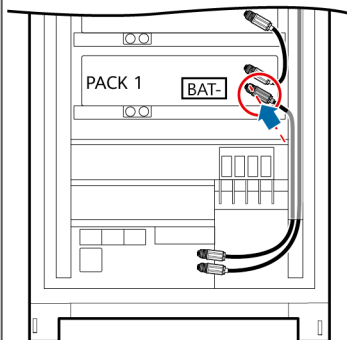

Plan 2

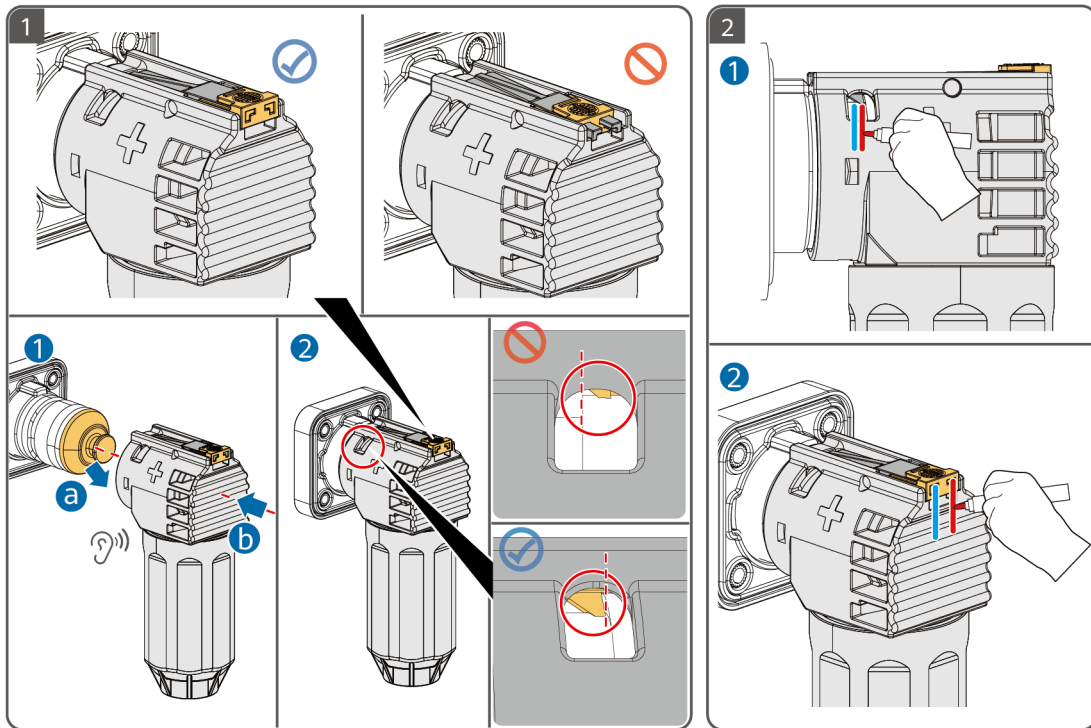

EN Follow-up Procedure

DE Folgeverfahren

ES Acciones posteriores

FR Procédure de suivi

IT Procedura di follow-up

ZH 接线后处理

1

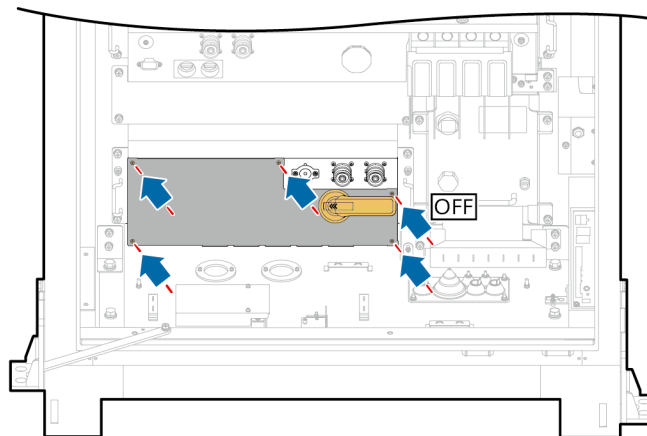

M3
+



0.6 N·m



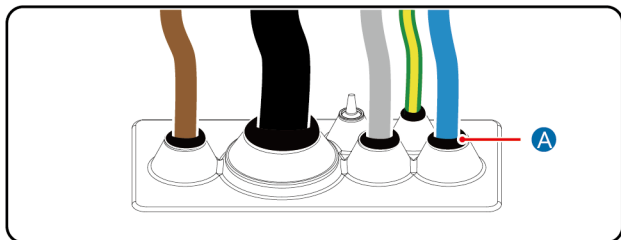
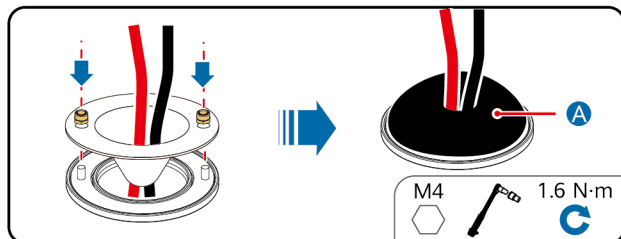

- A** EN Sealing putty
- DE Dichtungskitt
- ES Masilla de sellado
- FR Mastic d'étanchéité
- IT Stucco sigillante
- ZH 密封泥

EN When sealing the cable holes, fill the gap between cables with the sealing putty. After sealing the cable holes, check the cable holes carefully to ensure that they are securely sealed with the sealing putty.

DE Füllen Sie beim Abdichten der Kabelöffnungen die Lücke zwischen den Kabeln mit dem Dichtungskitt. Prüfen Sie nach dem Abdichten der Kabelöffnungen die Kabelöffnungen sorgfältig, um sicherzustellen, dass sie sicher mit dem Dichtungskitt abgedichtet sind.

ES Al sellar los orificios para cables, rellene el espacio vacío entre los cables usando masilla de sellado. Una vez sellados, compruebe los orificios para cables cuidadosamente para asegurarse de que estén bien tapados con la masilla de sellado.

FR Lors du scellement des trous de câble, remplissez l'espace entre les câbles avec le mastic d'étanchéité. Après avoir scellé les trous de câble, vérifiez soigneusement les trous de câble pour vous assurer qu'ils sont bien scellés avec le mastic d'étanchéité.

IT Quando si sigillano i fori per i cavi, riempire lo spazio tra i cavi con lo stucco sigillante. Dopo aver sigillato i fori per i cavi, controllarli attentamente per garantire che siano sigillati saldamente con lo stucco sigillante.

ZH 密封走线口时，请将密封泥填满线与线之间的空隙。密封完成后，请仔细检查，确保密封泥牢固密封。

3

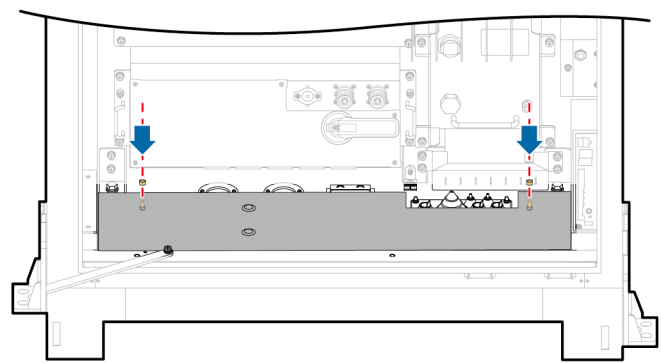

M6  5 N·m 

4

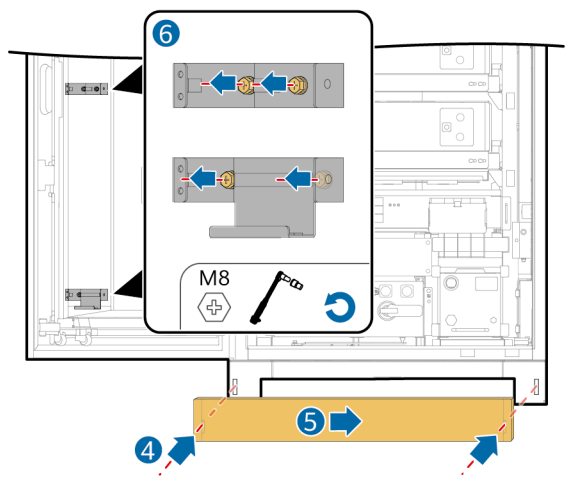
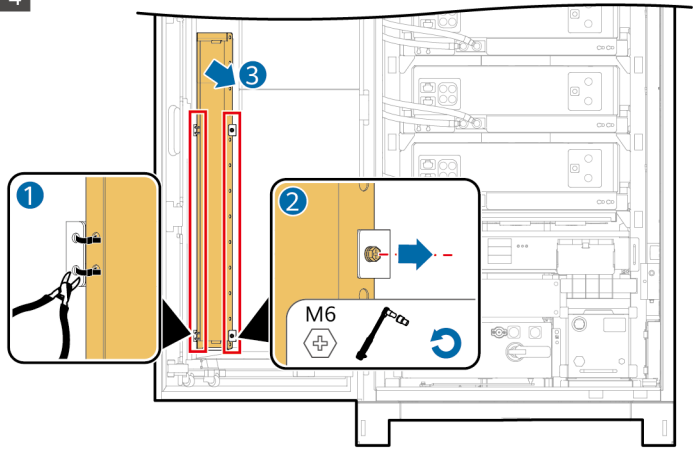

5

EN Check Before Power-On

DE Überprüfung vor dem Einschalten

ES Comprobación antes del encendido

FR Inspection avant la mise sous tension

IT Controllo prima dell'accensione

ZH 上电前检查

EN	Check Item	Acceptance Criteria
1	Equipment exterior	<ul style="list-style-type: none"> <input type="checkbox"/> The equipment is intact and free from rust and paint flake-off. If the paint flakes off, repair the damaged paint. <input type="checkbox"/> The labels on the equipment are clear. Damaged labels must be replaced.
2	Cable exterior	<ul style="list-style-type: none"> <input type="checkbox"/> Cable sheathings are intact and not damaged. <input type="checkbox"/> Cable hoses are intact.
3	Cable connection	<ul style="list-style-type: none"> <input type="checkbox"/> Cables are connected in the designed positions. <input type="checkbox"/> Terminals are prepared as required and securely connected. <input type="checkbox"/> Labels on both ends of each cable are clear and specific, and attached in the same direction.
4	Cable routing	<ul style="list-style-type: none"> <input type="checkbox"/> Electrical and extra low voltage (ELV) cables are routed separately. <input type="checkbox"/> Cables are neat and tidy. <input type="checkbox"/> Cable tie joints are evenly cut without burrs. <input type="checkbox"/> Cables are placed properly with slack at bending points to avoid stress. <input type="checkbox"/> Cables are routed neatly without twists or crossovers in the cabinet.
5	Switch	<ul style="list-style-type: none"> <input type="checkbox"/> The RCM disconnecter is OFF. (Optional. This item applies only when there is an RCM disconnecter.)

DE	Prüfelement	Annahmekriterien
1	Außenbild des Geräts	<input type="checkbox"/> Das Gerät ist intakt und frei von Rost und Farbabplatzungen. Falls die Farbe abblättert, bessern Sie die Lackschäden aus. <input type="checkbox"/> Die Etiketten auf dem Gerät sind deutlich. Beschädigte Etiketten müssen ersetzt werden.
2	Außenbild der Kabel	<input type="checkbox"/> Die Kabelummantelungen sind intakt und nicht beschädigt. <input type="checkbox"/> Die Kabelschläuche sind intakt.
3	Kabelanschluss	<input type="checkbox"/> Die Kabel sind an den vorgesehenen Stellen angeschlossen. <input type="checkbox"/> Die Klemmen sind wie erforderlich vorbereitet und sicher angeschlossen. <input type="checkbox"/> Die Etiketten an beiden Enden jedes Kabels sind deutlich und spezifisch und in der gleichen Richtung angebracht.
4	Kabelverlegung	<input type="checkbox"/> Elektrische Kabel und Kleinspannungskabel (ELV) sind getrennt verlegt. <input type="checkbox"/> Die Kabel sind sauber und ordentlich verlegt. <input type="checkbox"/> Die Verbindungsstellen der Kabelbinder sind gerade und ohne Grate geschnitten worden. <input type="checkbox"/> Die Kabel sind an Biegestellen ordnungsgemäß mit Durchhang platziert, um Belastungen zu vermeiden. <input type="checkbox"/> Die Kabel sind ordentlich und ohne Verdrehungen oder Überkreuzungen im Schrank verlegt.
5	Schalter	<input type="checkbox"/> Der RCM-Trennschalter ist OFF. (Optional. Dieses Element trifft nur zu, wenn ein RCM-Trennschalter vorhanden ist.)

ES	Comprobación	Criterios de aceptación
1	Exterior de los equipos	<ul style="list-style-type: none"> <input type="checkbox"/> Los equipos deben estar intactos, sin óxido y sin pintura desprendida. Si la pintura se desprende, repare la parte dañada. <input type="checkbox"/> Las etiquetas de los equipos deben ser claras. Las etiquetas dañadas se deben reemplazar.
2	Exterior de los cables	<ul style="list-style-type: none"> <input type="checkbox"/> El revestimiento de los cables debe estar intacto y no debe estar dañado. <input type="checkbox"/> La cubierta de los cables debe estar intacta.
3	Conexión de los cables	<ul style="list-style-type: none"> <input type="checkbox"/> Los cables deben estar conectados en los lugares designados. <input type="checkbox"/> Los bornes se deben preparar según sea necesario y se deben conectar de manera segura. <input type="checkbox"/> Las etiquetas de ambos extremos de cada cable deben ser claras y específicas, y deben estar puestas en la misma dirección.
4	Recorrido de los cables	<ul style="list-style-type: none"> <input type="checkbox"/> Los cables eléctricos y de tensión extrabaja (ELV) se deben instalar por separado. <input type="checkbox"/> Los cables deben estar ordenados y prolijos. <input type="checkbox"/> Las uniones de las bridas para cables se deben cortar de forma uniforme y sin rebabas. <input type="checkbox"/> Los cables se deben instalar correctamente y con holgura en los puntos de curvatura para evitar esfuerzos. <input type="checkbox"/> Los cables deben estar instalados de manera prolija, sin estar retorcidos ni cruzados en el armario.
5	Interruptor	<ul style="list-style-type: none"> <input type="checkbox"/> El seccionador del RCM debe estar en la posición OFF. (Opcional. Esta comprobación es aplicable solo cuando hay un seccionador de RCM).

FR	Élément de contrôle	Critères d'acceptation
1	Extérieur de l'équipement	<input type="checkbox"/> L'équipement est intact, dépourvu de rouille et de peinture écaillée. Si la peinture s'écaille, réparez-la. <input type="checkbox"/> Les étiquettes sur l'équipement sont claires. Les étiquettes endommagées doivent être remplacées.
2	Extérieur des câbles	<input type="checkbox"/> Les revêtements des câbles ne sont pas endommagés. <input type="checkbox"/> Les gaines de câbles sont intactes.
3	Connexion des câbles	<input type="checkbox"/> Les câbles sont connectés aux emplacements dédiés. <input type="checkbox"/> Les bornes sont préparées selon les besoins et connectées de manière sécurisée. <input type="checkbox"/> Les étiquettes aux deux extrémités de chaque câble sont claires et précises, et sont fixées dans le même sens.
4	Acheminement des câbles	<input type="checkbox"/> Les câbles électriques et très basse tension (ELV) sont acheminés séparément. <input type="checkbox"/> Les câbles sont rangés de manière ordonnée. <input type="checkbox"/> Les attaches de câbles sont coupées nettement et sans bavure. <input type="checkbox"/> Les câbles sont placés de manière appropriée avec du mou aux points de torsion pour éviter de les étirer. <input type="checkbox"/> Les câbles sont acheminés proprement, sans torsion ni croisement dans l'armoire.
5	Commutateur	<input type="checkbox"/> Le sectionneur du RCM est en position OFF. (Facultatif. Cet élément s'applique uniquement lorsqu'il y a un sectionneur RCM.)

IT	Elemento di controllo	Criteri di accettazione
1	Esterno dell'apparecchiatura	<input type="checkbox"/> L'apparecchiatura è intatta ed esente da ruggine e scrostamenti di vernice. Se la vernice si sfalda, riparare la vernice danneggiata. <input type="checkbox"/> Le etichette sull'apparecchiatura sono chiare. Le etichette danneggiate devono essere sostituite.
2	Esterno dei cavi	<input type="checkbox"/> Le guaine dei cavi sono intatte e non danneggiate. <input type="checkbox"/> I tubi flessibili dei cavi sono intatti.
3	Collegamento dei cavi	<input type="checkbox"/> I cavi sono collegati nelle posizioni progettate. <input type="checkbox"/> I terminali sono preparati come richiesto e collegati saldamente. <input type="checkbox"/> Le etichette su entrambe le estremità di ciascun cavo sono chiare e specifiche e fissate nella stessa direzione.
4	Instradamento dei cavi	<input type="checkbox"/> I cavi elettrici e quelli a bassissima tensione (ELV) vengono instradati separatamente. <input type="checkbox"/> I cavi sono puliti e ordinati. <input type="checkbox"/> I giunti delle fascette per cavi sono tagliati in modo uniforme senza sbavature. <input type="checkbox"/> I cavi sono posizionati correttamente con un allentamento nei punti di piegatura per evitare sollecitazioni. <input type="checkbox"/> I cavi vengono instradati in modo ordinato senza torsioni o crossover nel cabinet.
5	Interruttore	<input type="checkbox"/> Il sezionatore RCM è impostato su OFF. (Opzionale. Questo elemento si applica solo in presenza di un sezionatore RCM.)

ZH	检查项	验收标准
1	设备外观	<input type="checkbox"/> 设备外观完好，无损坏，无锈蚀和掉漆。如有掉漆，请进行补漆操作。 <input type="checkbox"/> 设备标签清晰可见，损坏的标签要及时更换。
2	线缆外观	<input type="checkbox"/> 线缆防护层包裹完好无明显损坏。 <input type="checkbox"/> 穿管线缆软管完好。
3	线缆连接	<input type="checkbox"/> 线缆连接位置与设计相同。 <input type="checkbox"/> 端子制作符合规范，连接牢固可靠。 <input type="checkbox"/> 各线缆两端标签清晰明确，标签朝向一致。
4	线缆布线	<input type="checkbox"/> 走线满足强弱电分离原则。 <input type="checkbox"/> 线缆整齐、美观。 <input type="checkbox"/> 线扣接头剪齐，无尖刺外露等现象。 <input type="checkbox"/> 在转弯处按要求留出余量，不得拉紧。 <input type="checkbox"/> 走线平直、顺滑，机柜内线缆无交叉。
5	开关	<input type="checkbox"/> 簇控制盒隔离开关处于OFF状态。（可选，有簇控制盒隔离开关时执行该操作）

6

EN Power-On

DE Einschalten

ES Encendido

FR Mise sous tension

IT Accensione

ZH 上电操作



- EN** • Wear insulated gloves and use insulated tools to prevent electric shock or short circuits.
 - During the power-on procedure, monitor the system for faults. If you detect any faults, power off the ESS, rectify the faults, and then continue with the procedure.
 - If batteries are fully discharged or overdischarged during system installation and commissioning, charge the batteries promptly to prevent damage due to overdischarge.
 - Storing batteries with low SOC may cause damage due to overdischarge. Charge the batteries promptly to prevent damage.
 - If the ESS has not been used for six months or longer after being installed, it must be checked and tested by professionals before operation.
- DE** • Tragen Sie isolierte Handschuhe und verwenden Sie isolierte Werkzeuge, um Stromschläge oder Kurzschlüsse zu verhindern.
 - Überwachen Sie das System während des Einschaltvorgangs auf Fehler. Wenn Sie irgendwelche Fehler feststellen, schalten Sie das ESS aus, beheben Sie die Fehler und fahren Sie dann mit dem Verfahren fort.
 - Wenn Batterien während der Installation und Inbetriebnahme des Systems vollständig entladen oder überentladen sind, laden Sie die Batterien umgehend auf, um Schäden durch Überentladung zu vermeiden.
 - Die Lagerung der Batterien mit niedrigem SOC kann zu Schäden durch Überentladung führen. Laden Sie die Batterien umgehend auf, um Schäden zu vermeiden.
 - Wenn das ESS nach der Installation sechs Monate oder länger nicht benutzt wurde, muss es vor dem Betrieb von Fachleuten überprüft und getestet werden.
- ES** • Póngase guantes aislantes y use herramientas aisladas para evitar descargas eléctricas o cortocircuitos.
 - Durante el proceso de encendido, monitoree el sistema para detectar fallos. Si detecta algún fallo, apague el ESS, solucione los problemas y después continúe con el procedimiento.
 - Si las baterías se descargan por completo o se descargan en exceso durante la instalación y la puesta en servicio del sistema, cárguelas con prontitud para evitar daños debido a la descarga excesiva.
 - El almacenamiento de baterías con un SOC bajo puede causar daños debido a la descarga excesiva. Cargue las baterías con prontitud para evitar daños.
 - Si el ESS no se ha utilizado durante seis meses o más después de su instalación, es necesario que un profesional lo revise y lo pruebe antes de ponerlo en funcionamiento.
- FR** • Portez des gants isolés et utilisez des outils isolés pour éviter les chocs électriques ou les courts-circuits.
 - Pendant la procédure de mise sous tension, surveillez le système pour détecter d'éventuelles défaillances. Si vous détectez des défaillances, mettez l'ESS hors tension, corrigez les défaillances, puis poursuivez la procédure.
 - Si les batteries sont complètement déchargées ou excessivement déchargées pendant l'installation et la mise en service du système, chargez-les rapidement pour éviter les dommages dus à une décharge excessive.
 - Le stockage des batteries dont l'état de charge est faible peut entraîner des dommages dus à une décharge excessive. Chargez les batteries rapidement pour éviter tout dommage.
 - Si l'ESS n'a pas été utilisé pendant six mois ou plus après son installation, il doit être contrôlé et testé par des professionnels avant l'opération.

- IT**
- Indossare guanti isolanti e utilizzare strumenti isolati per evitare scosse elettriche o cortocircuiti.
 - Durante la procedura di accensione, monitorare il sistema per eventuali guasti. Se si rilevano guasti, spegnere l'ESS, correggere i guasti e quindi continuare con la procedura.
 - Se le batterie sono completamente scariche o sovrascariche durante l'installazione e la messa in funzione del sistema, ricaricarle tempestivamente per evitare danni dovuti alla scarica eccessiva.
 - Lo stoccaggio delle batterie con un basso SOC può causare danni dovuti a scarica eccessiva. Ricaricare tempestivamente le batterie per evitare danni.
 - Se l'ESS non è stato utilizzato per sei mesi o più dopo l'installazione, deve essere controllato e testato da tecnici professionisti prima dell'uso.
- ZH**
- 请佩戴绝缘手套，使用绝缘工具，避免发生电击伤害或短路故障。
 - 上电过程中同时观察，发现异常现象立即对储能系统下电，并查明原因，解决后方可继续上电。
 - 系统安装调试过程中导致电池放空或过放，请对电池及时补电，否则可能导致电池因过放而损坏。
 - 电池低电量状态存储可能导致电池过放损坏，请及时进行补电。
 - 储能系统装配后超半年未运行使用，需经过专业人员检查和测试才能投入运行使用。

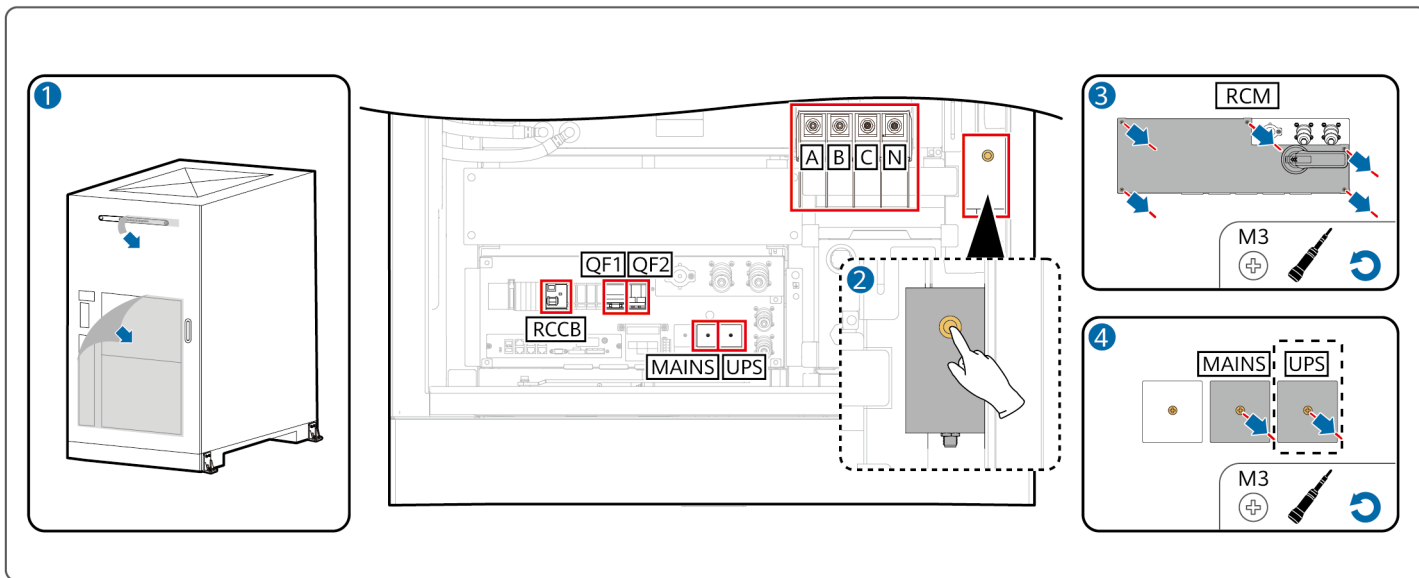

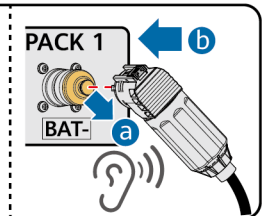
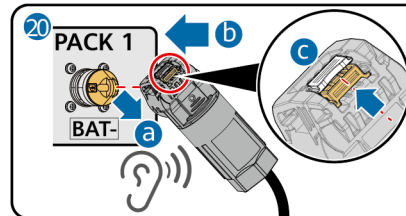
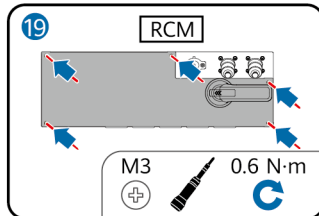
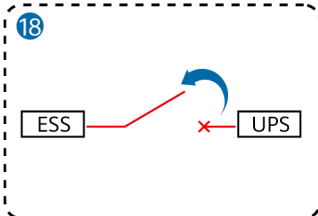
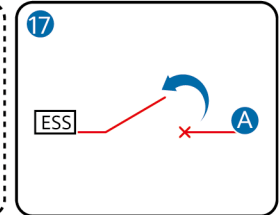
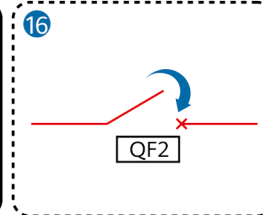
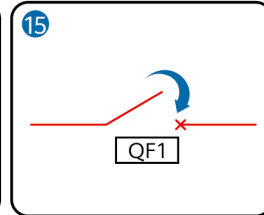
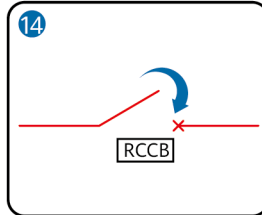
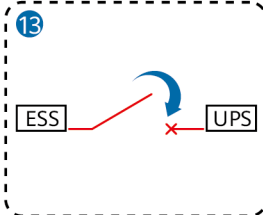
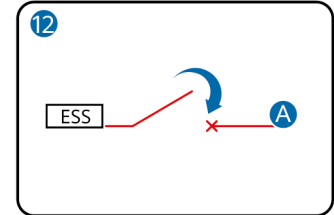
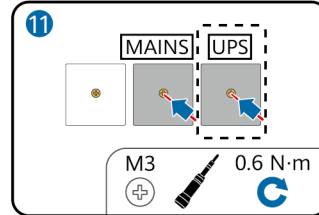
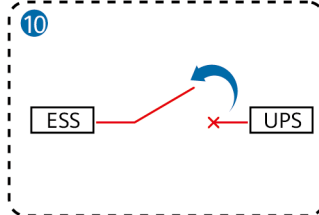
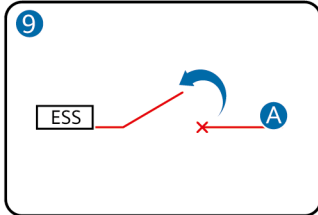
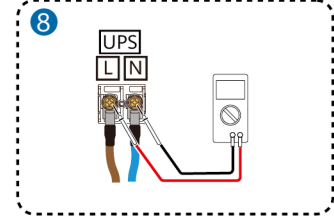
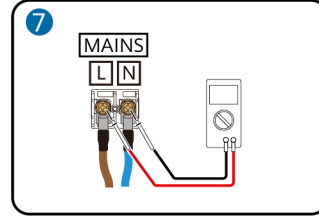
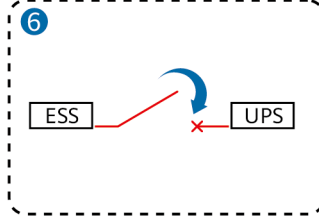
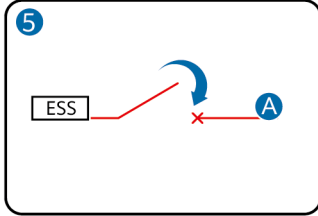

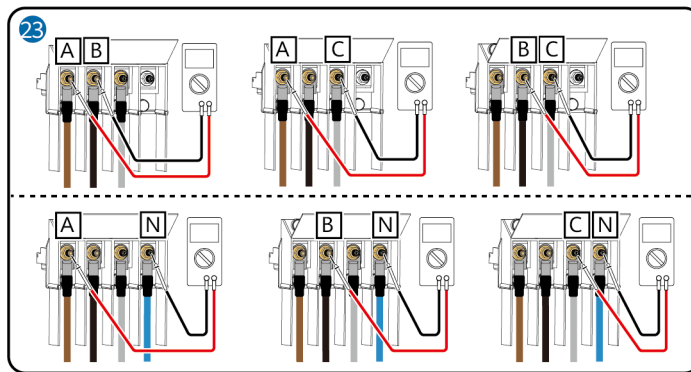
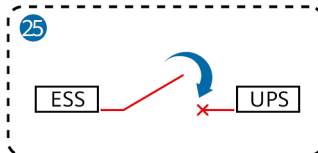
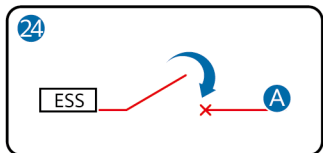
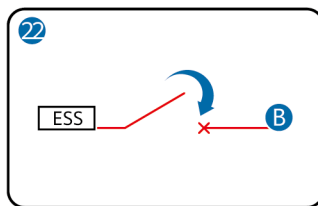
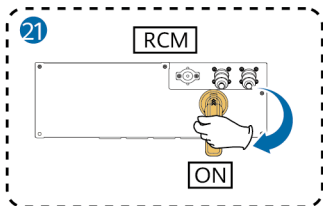

EN Check that the AC voltage is within the normal range using a multimeter.

DE Prüfen Sie mit einem Multimeter, ob die AC-Spannung im normalen Bereich liegt.

ES Compruebe que el voltaje de CA esté dentro de los valores normales usando un multímetro.

FR Vérifiez à l'aide d'un multimètre que la tension CA se situe dans la plage normale.

IT Controllare che la tensione CA rientri nell'intervallo normale utilizzando un multimetro.

ZH 用万用表交流电压档测量，需符合正常电压范围。

A EN Auxiliary power supply switch of the customer's power distribution cabinet

DE Hilfsstromversorgungsschalter des Stromverteilerschranks vom Kunden

ES Interruptor de alimentación auxiliar del armario de distribución de energía del cliente

FR Commutateur d'alimentation auxiliaire de l'armoire de distribution électrique du client

IT Interruttore di alimentazione ausiliaria dell'armadio di distribuzione dell'energia del cliente

ZH 客户配电柜侧辅助供电开关

B EN General power distribution switch of the customer's power distribution cabinet

DE Allgemeiner Stromverteilungsschalter des Stromverteilerschranks vom Kunden

ES Interruptor de distribución de energía general del armario de distribución de energía del cliente

FR Commutateur de distribution d'alimentation générale de l'armoire de distribution d'alimentation du client

IT Interruttore generale di distribuzione dell'energia dell'armadio di distribuzione dell'energia del cliente

ZH 客户配电柜侧主功率配电开关

EN-GB

NL

PL

PT-BR

SQ

BS

EN-GB Before installing the equipment, read the user manual carefully to get familiar with product information and safety precautions. The product warranty does not cover equipment damage caused by failure to follow the storage, transport, installation, and usage guidelines specified in this document and the user manual. Scan the QR code on the cover of this document to view the user manual and safety precautions. The information in this document is subject to change without notice. Every effort has been made in the preparation of this document to ensure accuracy of the contents, but all statements, information, and recommendations in this document do not constitute a warranty of any kind, express or implied.

NL Lees vóór de installatie van de apparatuur de gebruikershandleiding aandachtig door om vertrouwd te raken met de productinformatie en de veiligheidsmaatregelen. De garantie van het product biedt geen dekking voor schade aan apparatuur veroorzaakt door het niet naleven van de in dit document en de gebruikershandleiding vermelde richtlijnen inzake opslag, transport, installatie en gebruik. Scan de QR-code op de omslag van dit document om de gebruikershandleiding en veiligheidsmaatregelen te bekijken. De informatie in dit document kan zonder kennisgeving worden gewijzigd. Tijdens het vervaardigen van dit document is er alles aan gedaan om de nauwkeurigheid van de inhoud te waarborgen. De verklaringen, informatie en aanbevelingen in dit document bieden echter geen enkele garantie in welke vorm dan ook, zij het expliciet of impliciet.

PL Przed przystąpieniem do montażu sprzętu należy dokładnie przeczytać instrukcję obsługi, aby zapoznać się z informacjami o produkcie i ze środkami ostrożności. Gwarancja na produkt nie obejmuje uszkodzeń sprzętu wynikających z nieprzestrzegania zaleceń dotyczących przechowywania, transportu, montażu i eksploatacji podanych w tym dokumencie i w instrukcji obsługi. Zeskanuj kod QR na okładce tego dokumentu, aby wyświetlić instrukcję obsługi i zalecenia dotyczące bezpieczeństwa. Informacje zawarte w tym dokumencie mogą ulec zmianie bez powiadomienia. Podczas sporządzania niniejszego dokumentu dotożono wszelkich starań, by zapewnić rzetelność jego treści, ale żadne zawarte tu stwierdzenia, informacje ani zalecenia nie stanowią gwarancji żadnego typu, wyrażonej wprost ani dorozumianej.

PT-BR Antes de instalar o equipamento, leia atentamente o manual do usuário para se familiarizar com as informações do produto e as precauções de segurança. A garantia do produto não cobre danos ao equipamento causados pelo não cumprimento das diretrizes de armazenamento, transporte, instalação e uso especificadas neste documento e no manual do usuário. Leia o código QR na capa deste documento para exibir o manual do usuário e as precauções de segurança. As informações neste documento estão sujeitas a alterações sem aviso prévio. Foram feitos todos os esforços na preparação deste documento para garantir a exatidão do conteúdo, mas todas as declarações, informações e recomendações contidas neste documento não constituem uma garantia de qualquer tipo, seja expressa ou implícita.

SQ Para se të instaloni pajisjen, lexoni me kujdes manualin e përdorimit për t'u njohur me informacionin e produktit dhe masat paraprake të sigurisë. Garancia e produktit nuk mbulon dëmtimet e pajisjes të shkaktuara nga mosndjekja e udhëzimeve për ruajtjen, transportimin, instalimin dhe përdorimin të përcaktuar në këtë dokument dhe në manualin e përdorimit. Skanoni kodin QR në kopertinë e këtij dokumenti për të parë manualin e përdorimit dhe masat paraprake të sigurisë. Informacioni në këtë dokument mund të ndryshohet pa njoftim. Gjatë përgatitjes së këtij dokumenti janë bërë të gjitha përpjekjet për të siguruar saktësinë e përmbajtjeve, por asnjë nga deklaratat, informacionet dhe rekomandimet në këtë dokument nuk përbëjnë garanci, qoftë ajo e shprehur apo e nënkuptuar.

BS Prije instaliranja opreme pažljivo pročitajte korisnički priručnik kako biste se upoznali s informacijama o proizvodu i sigurnosnim mjerama. Garancija proizvoda ne pokriva oštećenje opreme uzrokovano nepoštivanjem smjernica za skladištenje, transport, instalaciju i korištenje navedenih u ovom dokumentu i korisničkom priručniku. Skenirajte QR kod na naslovnici ovog dokumenta da pregledate korisnički priručnik i sigurnosne mjere. Informacije u ovom dokumentu su podložne promjenama bez prethodne najave. U pripremi ovog dokumenta su učinjeni svi napori da se osigura tačnost sadržaja, ali nijedna izjava, informacija ni preporuka u ovom dokumentu ne predstavlja nikakvu izričitu ni impliciranu garanciju.

1

EN-GB Product Appearance

NL Uiterlijke kenmerken van het product

PL Wygląd produktu

PT-BR Aparência do produto

SQ Pamja e jashtme e produktit

BS Izgled proizvoda

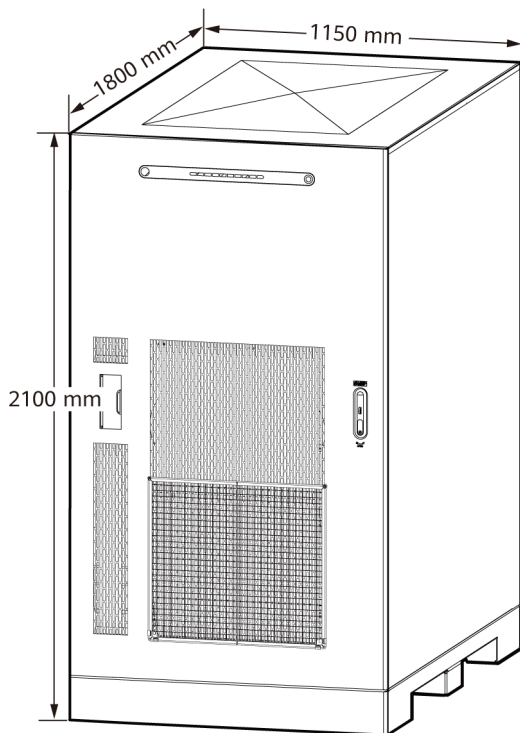

EN-GB The installation and cable connection procedures for various models of ESSs are largely the same. The figures in this document are for reference only.

NL De installatie- en kabelaansluitingsprocedures voor verschillende ESS-modellen zijn grotendeels hetzelfde. De afbeeldingen in dit document zijn uitsluitend voor referentiedoeleinden.

PL Procedury instalacji i podłączania kabli dla różnych modeli systemów ESS są w dużej mierze takie same. Ilustracje zamieszczone w niniejszym dokumencie mają wyłącznie charakter poglądowy.

PT-BR Os procedimentos de instalação e conexão de cabos para vários modelos de ESSs são basicamente os mesmos. As figuras neste documento são apenas para referência.

SQ Procedurat e instalimit dhe lidhjes së kabllave për modelet e ndryshme të ESS janë kryesisht të njëjta. Figurat në këtë dokument janë vetëm për referencë.

BS Postupci montaže i povezivanja kablova za različite modele ESS-a su uglavnom isti. Slike u ovom dokumentu služe samo kao referenca.

2

EN-GB Installing the ESS

NL Het ESS installeren

PL Instalacja ESS

PT-BR Instalação do ESS

SQ Instalimi i ESS-së

BS Instaliranje ESS uređaja

1

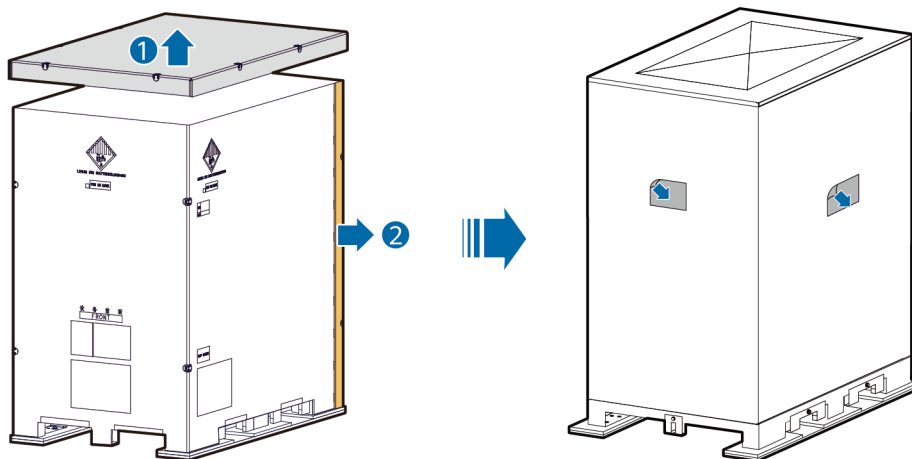

EN-GB Properly keep the top cover of the outer packaging, as it will be used to facilitate locating the ESS.

NL Bewaar de bovenklep van de buitenverpakking goed, want deze wordt gebruikt om het ESS gemakkelijker te vinden.

PL Zachowaj górną pokrywę opakowania zewnętrznego, ponieważ pozwoli na łatwiejsze zlokalizowanie ESS.

PT-BR Mantenha adequadamente a tampa superior da embalagem externa, pois ela será usada para facilitar a localização do ESS.

SQ Ruajeni siç duhet kopertinë e sipërme të paketimit të jashtëm pasi do të përdoret për të gjetur ESS-në më lehtë.

BS Pravilno čuvajte gornji poklopac vanjskog pakiranja, jer će se koristiti kako bi se olakšalo lociranje ESS-a.

2

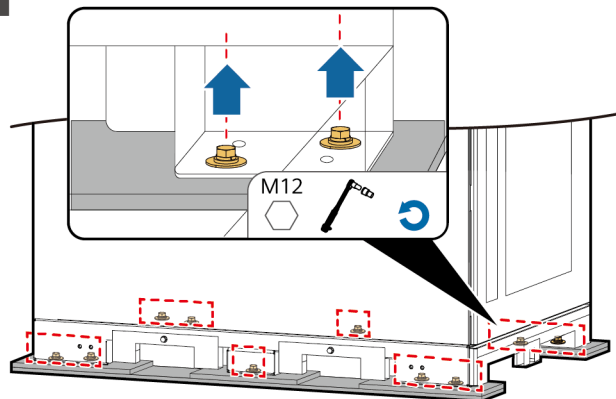

EN-GB Do not remove a pallet from the ESS hoisted in the air. Ensure that the ESS is placed on the ground before removing the pallet.

NL Verwijder geen pallet van het in de lucht gehesen ESS. Zorg ervoor dat het ESS op de grond staat voordat u de pallet verwijdert.

PL Nie usuwaj palety z modułu ESS podwieszonoego na wyciągarce w powietrzu. Przed usunięciem palety upewnij się, że moduł ESS został umieszczony na podłożu.

PT-BR Não remova um paleta do ESS içado no ar. Certifique-se de que o ESS esteja colocado no chão antes de remover o paleta.

SQ Mos e hiqni paletën nga ESS-ja kur ajo është e ngritur në ajër. Sigurohuni që ESS-ja të jetë vendosur në tokë para se të hiqni paletën.

BS Ne uklanjajte paletu sa ESS uređaja podignutog u vazduh. Pobrinite se da je ESS postavljen na tlo prije uklanjaња paleta.

3

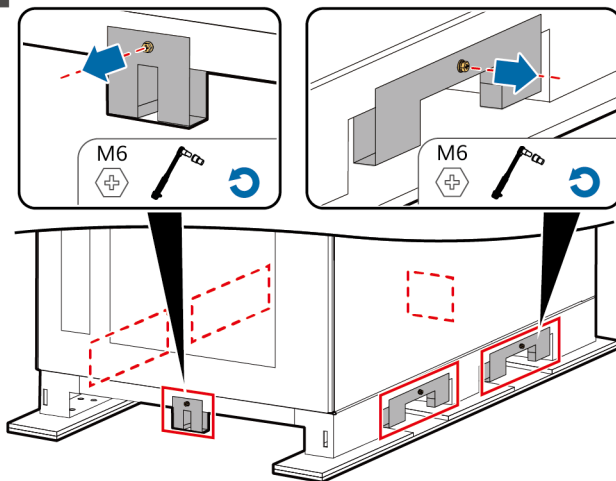

EN-GB Remove all forklift positioning plates. (If a forklift is used to move the ESS, the positioning plates on the side from which the tynes are inserted must be removed after the ESS is secured.)

NL Verwijder alle positioneringsplaten van de vorkheftruck. (Als er een vorkheftruck wordt gebruikt om het ESS te verplaatsen, moeten de positioneringsplaten aan de zijde waar de vorken worden geplaatst, worden verwijderd nadat het ESS is vastgezet.)

PL Usuń wszystkie płyty pozycjonujące wózka widłowego. (Jeśli do przemieszczania modułu ESS używany jest wózek widłowy, po zabezpieczeniu modułu ESS należy usunąć płyty pozycjonujące po stronie, z której wkładane są widły.)

PT-BR Remova todas as placas de posicionamento da empilhadeira. (Se uma empilhadeira for usada para mover o ESS, as placas de posicionamento no lado em que os garfos estão inseridos devem ser removidas depois que o ESS for fixado.)

SQ Hiqni të gjitha pllakat e pozicionimit të pirunit. (Nëse për të zhvendosur ESS-në përdoret një pirun, pllakat e pozicionimit në anën ku janë futur dhëmbët duhet të hiqen pasi ESS-ja të jetë siguruar.)

BS Uklonite sve ploče za postavljanje viljuškara. (Ako se viljuškar koristi za pomjeranje ESS uređaja, ploče za postavljanje sa strane gdje su viljuške umetnute se moraju ukloniti kada se ESS pričvrsti.)

4 Plan 1

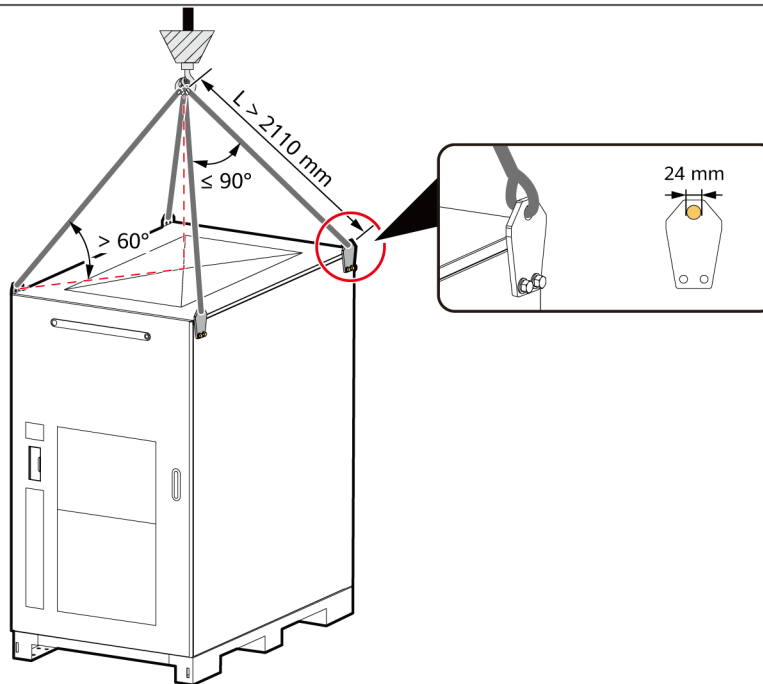

EN-GB Crane: hoisting capacity ≥ 3 t; operating radius ≥ 2 m. The lifting capacity of slings shall be greater than three times the maximum weight of the cabinet.

NL Kraan: hijscapaciteit ≥ 3 t, actieradius ≥ 2 m. Het hefvermogen van de hijsbanden moet groter zijn dan driemaal het maximale gewicht van de kast.

PL Dźwig: udźwig ≥ 3 t, promień pracy ≥ 2 m. Udźwig zawiesi powinien być większy niż trzykrotność maksymalnego ciężaru szafy.

PT-BR Guindaste: capacidade de içamento ≥ 3 t; raio de operação ≥ 2 m. A capacidade de elevação das eslingas deve ser superior a três vezes o peso máximo do gabinete.

SQ Vinçi: kapaciteti ngritës ≥ 3 t, rrezja e punës ≥ 2 m. Kapaciteti ngritës i shtrënguesve duhet të jetë më i madh se tre herë pesha maksimale e pajisjes mjekësore.

BS Kran: kapacitet podizanja ≥ 3 t, operativni radijus ≥ 2 m. Kapacitet podizanja priveznica je veći od trostruke maksimalne težine ormarića.

4 Plan 2

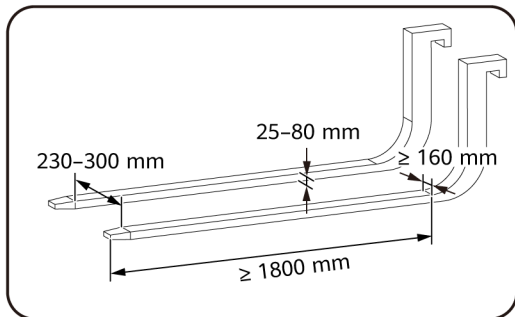
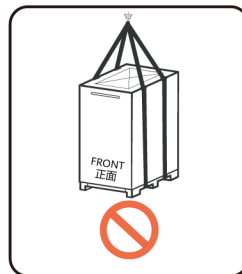
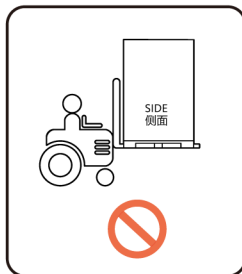
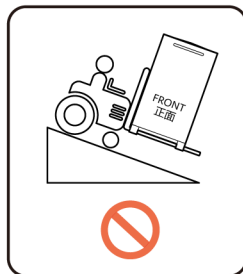
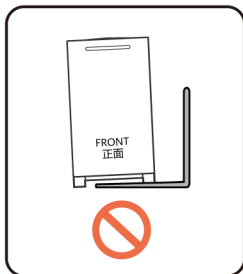
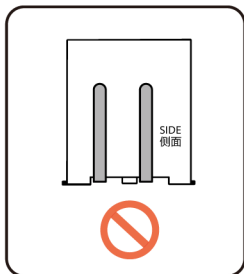
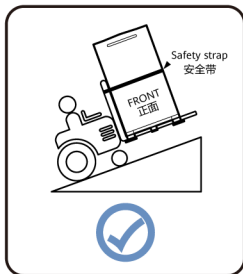
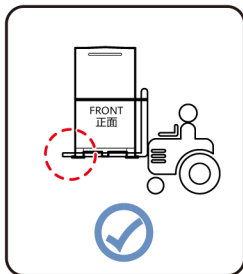
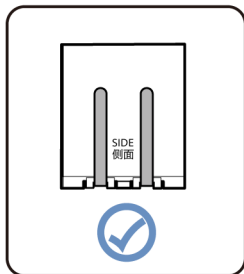

EN-GB Forklift: load-bearing capacity ≥ 4 t

NL Heftruck: belastingscapaciteit ≥ 4 t

PL Wózek widłowy: nośność ≥ 4 t

PT-BR Empilhadeira: capacidade de carga ≥ 4 t

SQ Piruni: kapaciteti mbajtës ≥ 4 t

BS Viljuškar: nosivost ≥ 4 t

- EN-GB**
 - If the ESS is not positioned stably, use a spacer to level the ESS before securing it.
 - Ensure that anchor brackets are correctly installed and secured using screws to prevent the cabinet from falling down and being damaged in extreme conditions such as earthquakes.
 - If the space at the rear of the ESS is insufficient for drilling holes on the ground, use Plan 2 to secure the ESS.

- NL**
 - Als het ESS niet stabiel staat, gebruik dan een afstandsstuk om het ESS waterpas te zetten voordat u het vastzet.
 - Zorg ervoor dat de ankerbeugels correct worden geïnstalleerd en met schroeven worden vastgezet om te voorkomen dat de kast omvalt en beschadigd raakt bij extreme omstandigheden, zoals aardbevingen.
 - Als er onvoldoende ruimte is aan de achterkant van het ESS om gaten in de grond te boren, gebruik dan Plan 2 om het ESS vast te zetten.

- PL**
 - Jeśli ESS nie jest posadowiony stabilnie, użyj elementu dystansowego do wypoziomowania ESS przed zamocowaniem go.
 - Upewnij się, że wsporniki mocujące są prawidłowo zainstalowane i zabezpieczone za pomocą śrub, aby zapobiec upadkowi i uszkodzeniu szafy w ekstremalnych warunkach, takich jak trzęsienia ziemi.
 - Jeśli za magazynem energii (ESS) nie ma dość miejsca na wywiercenie otworów w podłożu, ESS należy zamocować zgodnie z Planem 2.

- PT-BR**
 - Se o ESS não estiver posicionado de forma estável, use um espaçador para nivelar o ESS antes de fixá-lo.
 - Certifique-se de que os suportes de ancoragem estejam corretamente instalados e fixados com parafusos para evitar que o gabinete caia e seja danificado em condições extremas, como terremotos.
 - Se o espaço na parte traseira do ESS for insuficiente para perfurar orifícios no solo, use o Plano 2 para fixar o ESS.

- SQ**
 - Nëse ESS-ja nuk është vendosur në mënyrë të qëndrueshme, përdorni një ndarëse për të niveluar ESS-në para se ta siguronit atë.
 - Sigurohuni që kllapat ankoruese të jenë instaluar në mënyrë korrekte dhe të siguruar me vida, për të parandaluar rënien dhe dëmtimin e dollapit në kushte ekstreme si p.sh. tërmetet.
 - Nëse hapësira në pjesën e pasme të ESS-së nuk është e mjaftueshme për shpimin e vrimave në tokë, përdorni Planin 2 për të siguruar ESS-në.

- BS**
 - Ako ESS nije postavljen stabilno, koristite distancer da poravnate ESS prije nego ga osigurate.
 - Pobrinite se da su anker nosači pravilno montirani i učvršćeni zavrtnjima kako bi se spriječilo da ormarić padne i ošteti se u ekstremnim uslovima kao što su zemljotresi.
 - Ako je prostor na stražnjem dijelu ESS-a nedovoljan za bušenje rupa u tlu, koristite 2. plan da učvrstite ESS.

5 Plan 1

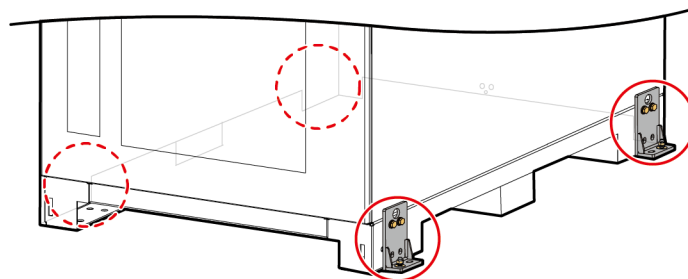
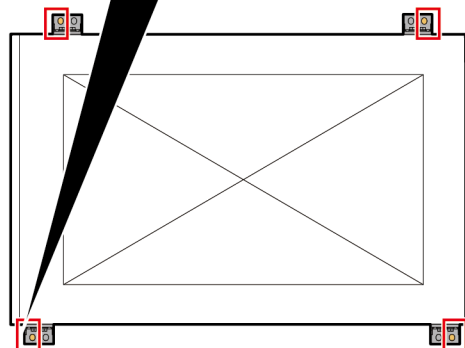
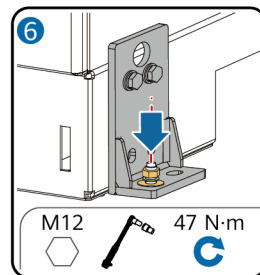
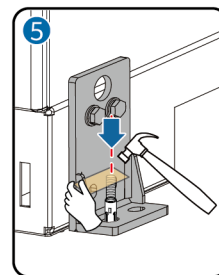
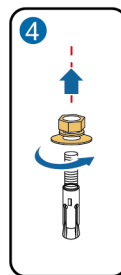
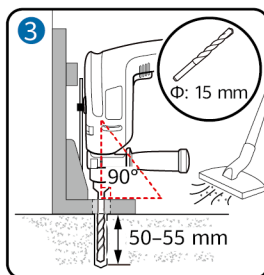
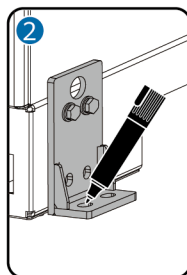
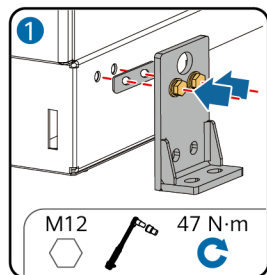

5 Plan 2

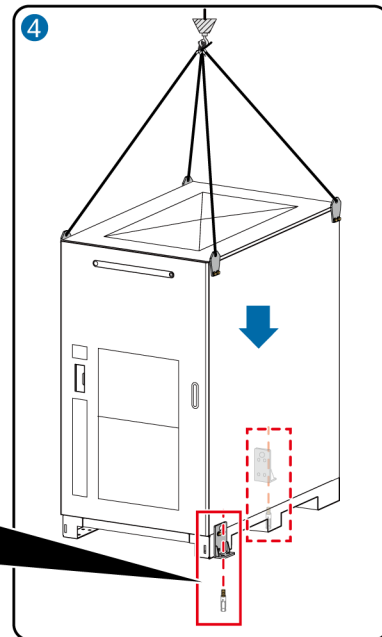
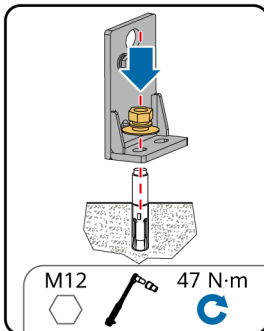
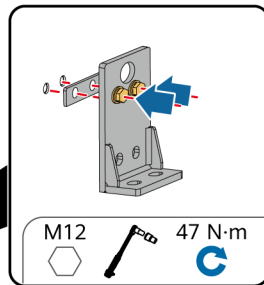
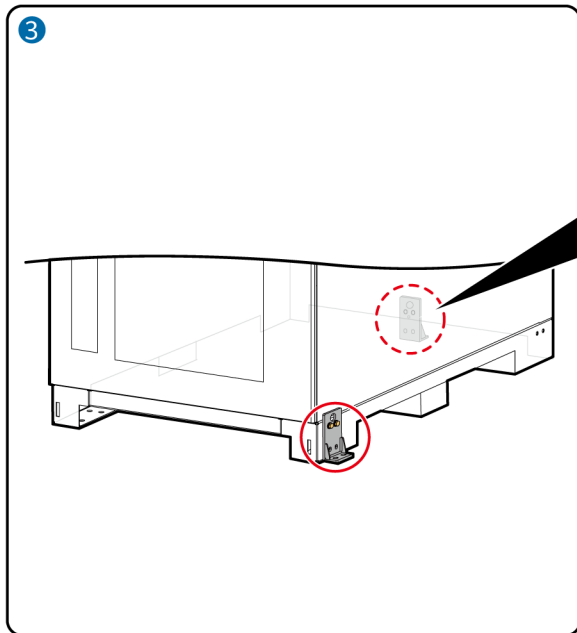
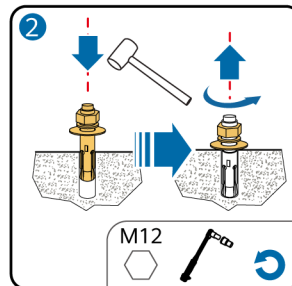
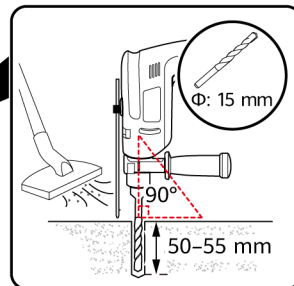
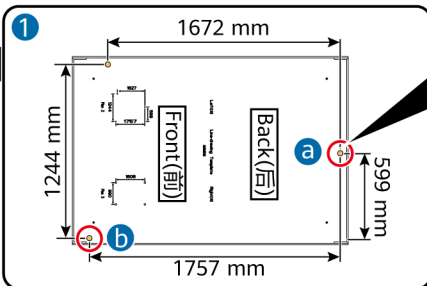
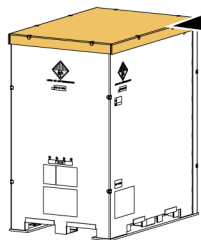

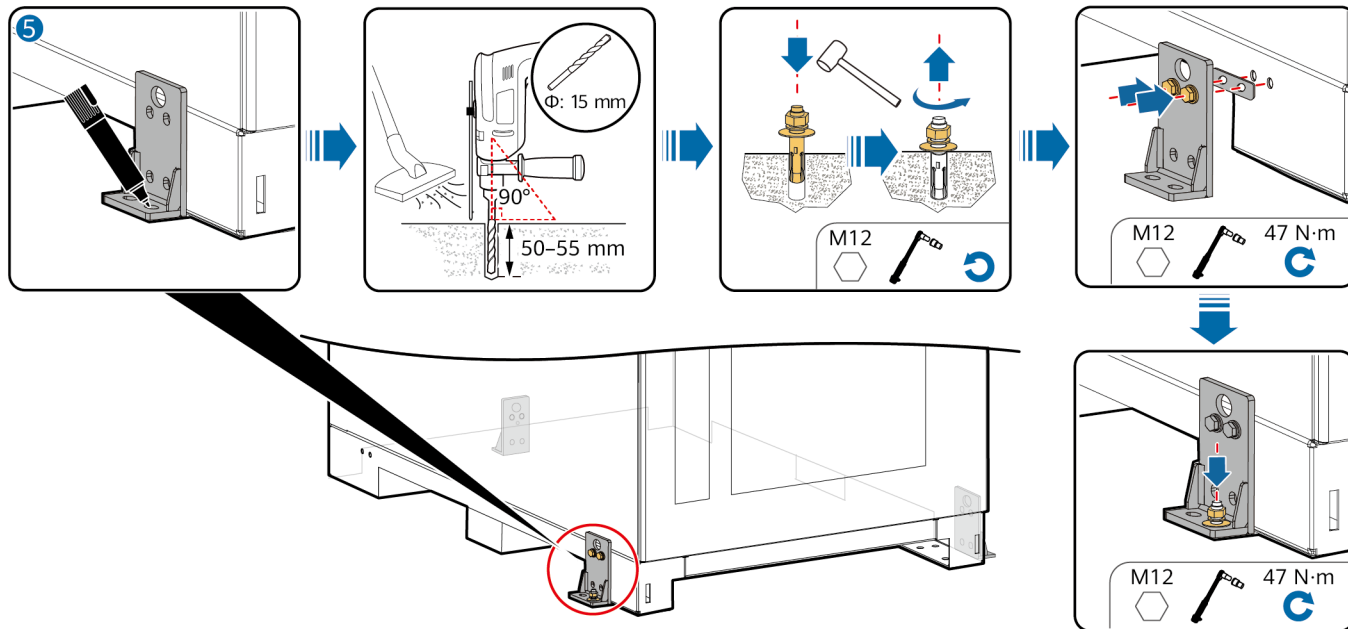

EN-GB When hoisting an ESS whose rear and side will face other ESSs, use the hoisting brackets of those ESSs.

NL Als u een ESS hijst waarvan de achterkant en zijkant naar andere ESS'en worden gericht, gebruik dan de hijsbeugels van die ESS'en.

PL Podczas podnoszenia ESS, którego tył i boki będą zwrócone w stronę innych ESS, należy użyć ich wsporników do podnoszenia.

PT-BR Ao içar um ESS cuja parte traseira e lateral estarão voltadas para outros ESSs, use os suportes de içamento desses ESSs.

SQ Kur ngrini lart një ESS pjesa e pasme dhe anësore e të cilës do të jetë përballë ESS-ve të tjera, përdorni kllapat ngritëse të atyre ESS-ve.

BS Prilikom podizanja ESS-a čija stražnja i bočna strana će biti okrenuta naspram drugih ESS uređaja, koristite nosače za podizanje ovih ESS uređaja.

5 Plan 3

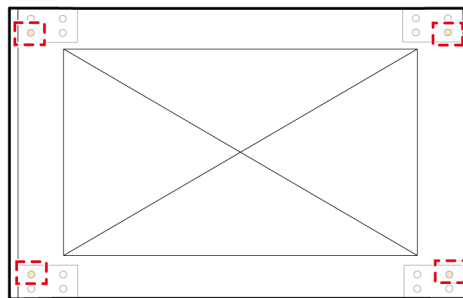
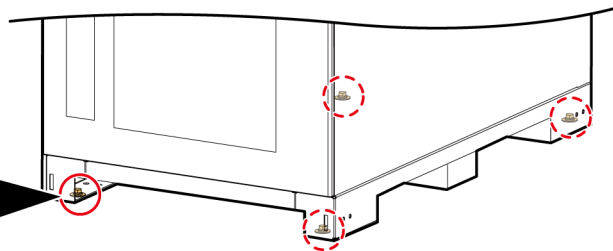
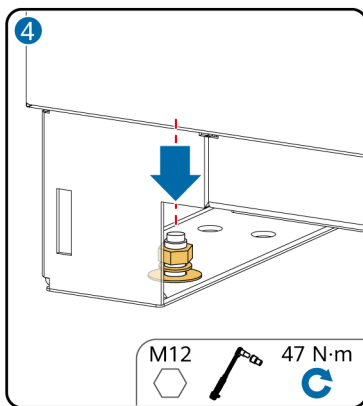
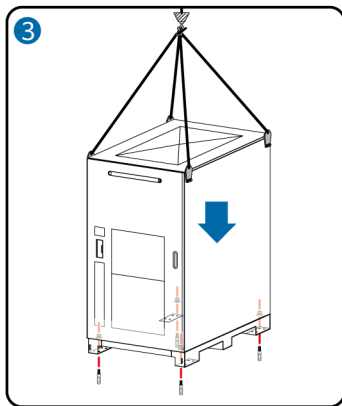
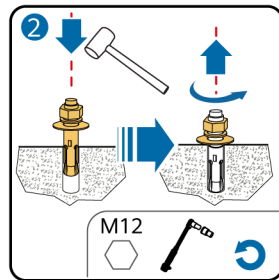
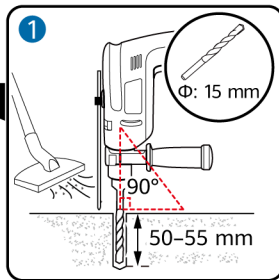
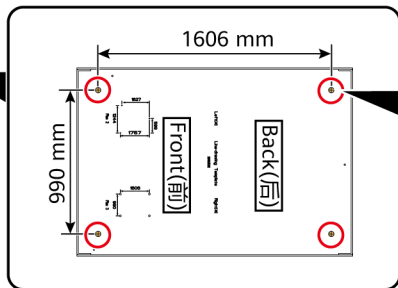
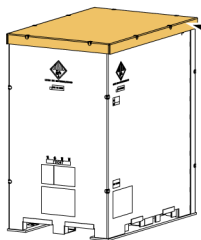

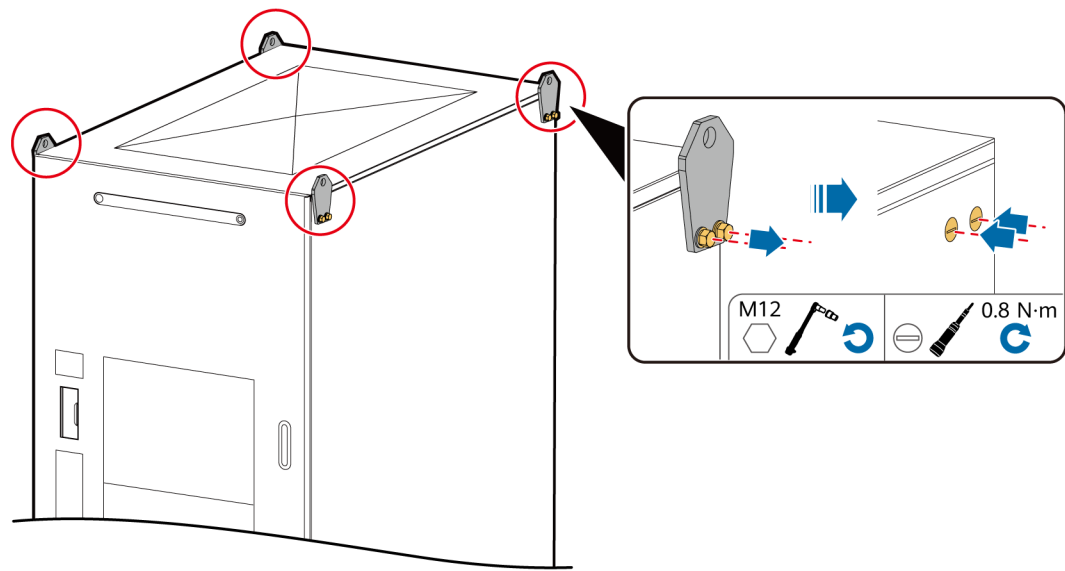

3

EN-GB Installing Ground Cables

NL Aardingskabels installeren

PL Instalacja kabli uziemienia

PT-BR Instalação de cabos de aterramento

SQ Instalimi i kabllove tokësore

BS Instaliranje kablova za uzemljenje

Plan 1

EN-GB Single-core outdoor copper/copper-clad aluminium/aluminium alloy cable (prepared by the customer)

NL Eenaderige buitenkabel van koperen/met koper bekleed aluminium/aluminiumlegering (voorbereid door de klant)

PL Jednożyłowy kabel miedziany/aluminiowy pokryty miedzią/kabel ze stopu aluminium do użytku zewnętrznego (przygotowany przez klienta)

PT-BR Cabo externo de núcleo único de cobre/alumínio revestido de cobre/liga de alumínio (preparado pelo cliente)

SQ Kablllo me bërthamë të vetme të jashtme prej bakri/alumini/aliazh alumini të veshur me bakër (përgatitur nga klienti)

BS Jednožilni vanjski kabal od bakra/bakrom obloženog aluminijske legure (priprema kupac)

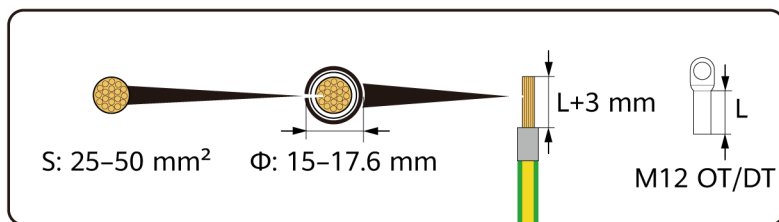
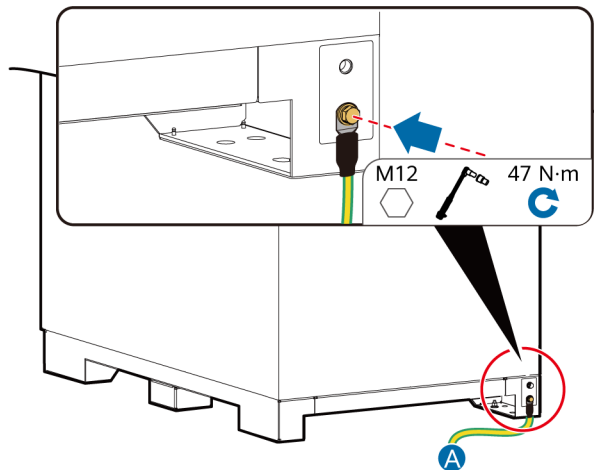

A **EN-GB** Customer's ground grid

NL Aardingsnet van klant

PL Sieć uziemiająca klienta

PT-BR Rede elétrica de aterramento do cliente

SQ Rrjeti tokësor i klientit

BS Mreža za uzemljenje kupca

Plan 2

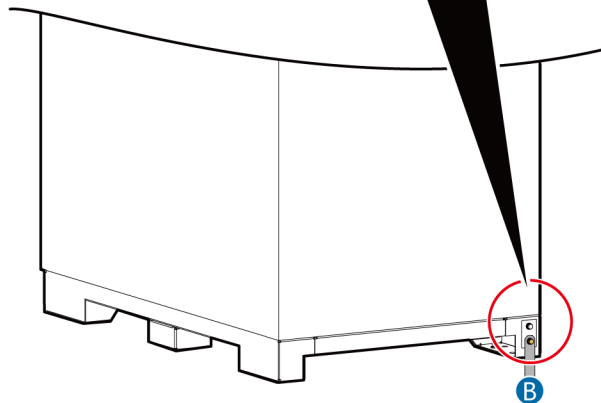
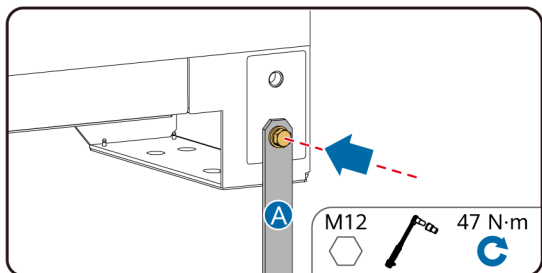

- A** **EN-GB** Hot-dip zinc-coated flat steel sheet (prepared by the customer)
- NL** Hot-dip, met zink gecoate, vlakke staalplaat (voorbereid door de klant)
- PL** Blacha płaska ocynkowana ogniowo (przygotowana przez klienta)
- PT-BR** Chapa de aço plana revestida com zinco por imersão a quente (preparada pelo cliente)
- SQ** Fletë çeliku e sheshhtë e veshur me zink me zhytje të nxehtë (përgatitur nga klienti)
- BS** Ravni čelični vruće pocinčani lim (priprema kupac)

- B** **EN-GB** Customer's ground grid
- NL** Aardingsnet van klant
- PL** Sieć uziemiająca klienta
- PT-BR** Rede elétrica de aterramento do cliente
- SQ** Rrjeti tokësor i klientit
- BS** Mreža za uzemljenje kupca

4

EN-GB Installing Cables

NL Kabels installeren

PL Instalacja kabli

PT-BR Instalação dos cabos

SQ Instalimi i kabllave

BS Instaliranje kablova

EN-GB The cable size must comply with local cable standards. The factors that affect cable selection include the rated current, cable type, routing mode, ambient temperature, and maximum expected line loss.

NL De kabelgrootte moet voldoen aan de lokale kabelnormen. De factoren die van invloed zijn op de kabelkeuze zijn onder andere nominale stroom, kabeltype, routeringsmodus, omgevingstemperatuur en maximaal verwacht lijnverlies.

PL Rozmiar kabla musi być zgodny z lokalnymi normami dotyczącymi kabli. Czynniki wpływające na wybór kabla to prąd znamionowy, typ kabla, tryb prowadzenia, temperatura otoczenia i maksymalna oczekiwana strata na linii.

PT-BR O tamanho do cabo deve estar em conformidade com os padrões locais de cabos. Os fatores que afetam a seleção dos cabos incluem a corrente nominal, o tipo de cabo, o modo de roteamento, a temperatura ambiente e a perda de linha máxima esperada.

SQ Përmasat e kabllave duhet të përputhen me standardet lokale të kabllave. Faktorët që ndikojnë në zgjedhjen e kabllave përfshijnë rrymën nominale, llojin e kabllave, mënyrën e kalimit, temperaturën e ambientit dhe humbjen maksimale të pritshme të linjës.

BS Veličina kablova mora biti u skladu sa lokalnim standardima za kablove. Faktori koju utiču na odabir kabla uključuju nominalnu struju, vrstu kabla, način usmjeravanja kabla, temperaturu okruženja i maksimalni očekivani gubitak na liniji.

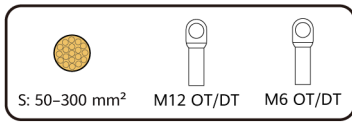
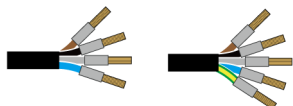

EN-GB PCS power cable (prepared by the customer)

NL PCS-voedingskabel (voorbereid door de klant)

PL Kabel zasilania PCS (przygotowany przez klienta)

PT-BR Cabo de alimentação do PCS (preparado pelo cliente)

SQ Kabllloja e energjisë e PCS-së (përgatitur nga klienti)

BS Kabl za napajanje PCS-a (priprema kupac)



S: 6-25 mm²



M6 OT/DT

- EN-GB** Power cable for the auxiliary power supply from the mains (prepared by the customer)
- NL** Voedingskabel voor de hulpvoeding van het lichtnet (voorbereid door de klant)
- PL** Kabel zasilania dla zasilania pomocniczego z sieci (przygotowany przez klienta)
- PT-BR** Cabo de alimentação para a fonte de alimentação auxiliar da rede elétrica (preparado pelo cliente)
- SQ** Kabllo e energjisë për furnizimin me energji ndihmëse nga rrjeti (përgatitur nga klienti)
- BS** Kabl za napajanje za dodatno snabdijevanje energijom sa električne mreže (priprema kupac)



Φ: 12.7-27 mm

S: 6-25 mm²



M6 OT/DT

- EN-GB** UPS AC input power cable (prepared by the customer)
- NL** AC-ingangsvoedingskabel van de UPS (voorbereid door de klant)
- PL** Kabel elektroenergetyczny wejściowy AC zasilacza UPS (przygotowany przez klienta)
- PT-BR** Cabo de alimentação de entrada CA da UPS (preparado pelo cliente)
- SQ** Kabllo e energjisë AC e UPS-së (përgatitur nga klienti)
- BS** Ulazni kabl za napajanje naizmjeničnom strujom UPS-a (priprema kupac)



Φ: ≤ 18 mm

- EN-GB** Four-core or eight-core single-mode armoured cable with a transmission wavelength of 1310 nm (prepared by the customer)
- NL** Enkelmodige gepantserde kabel met vier of acht kernen met een transmissiegolflengte van 1.310 nm (voorbereid door de klant)
- PL** Kabel zbrojony czterożyłowy lub osmiożyłowy jednomodowy o długości fali nośnej 1310 nm (przygotowany przez klienta)
- PT-BR** Cabo blindado monomodo de quatro ou oito núcleos com um comprimento de onda de transmissão de 1.310 nm (preparado pelo cliente)
- SQ** Kabllo e blinduar me modalitet mono me katër ose tetë bërthama me një gjatësi vale transmetimi prej 1310 nm (përgatitur nga klienti)
- BS** Četvožilni ili osmožilni jednomodni armirani kabl s valnom dužinom prijenosa od 1310 nm (priprema kupac)

5

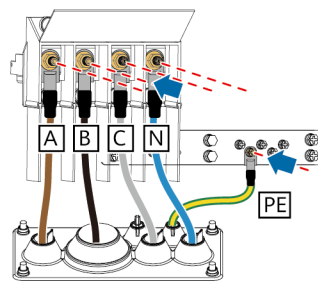
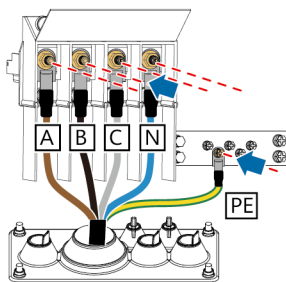
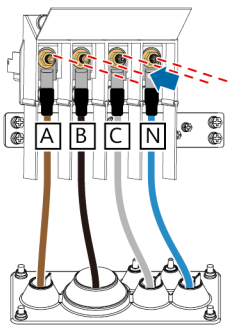
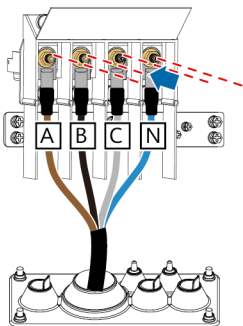

A	B	C	N	M12	47 N·m	PE	M6	5 N·m

6

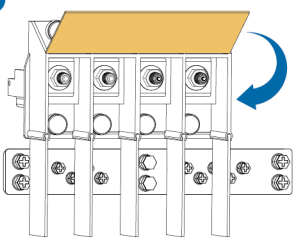

EN-GB Installing Auxiliary Power Supply Cables

NL Kabels van de hulpvoeding installeren

PL Instalacja kabli zasilania pomocniczego

PT-BR Instalação dos cabos da fonte de alimentação auxiliar

SQ Instalimi i kabllove ndihmëse të furnizimit me energji

BS Montiranje dodatnih kablova za napajanje

Plan 1

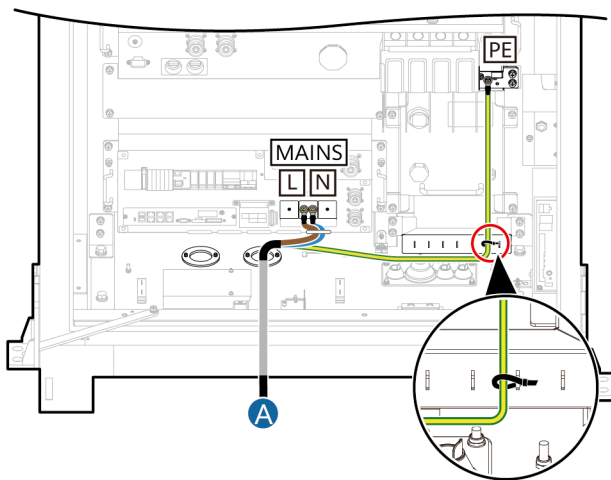

A **EN-GB** Power distribution cabinet

NL Stroomdistributiekast

PL Szafa rozdzielnic

PT-BR Gabinete de distribuição de energia

SQ Kutia e shpërndarjes së energjisë

BS Razvodni ormar za napajanje električnom energijom

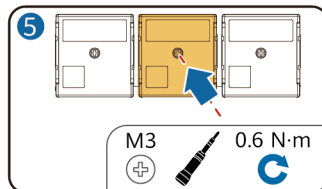
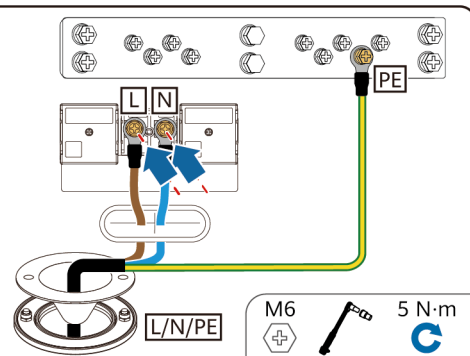
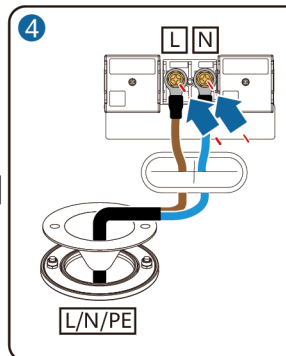
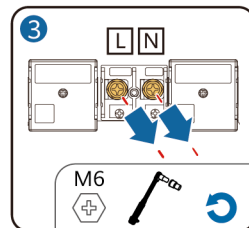
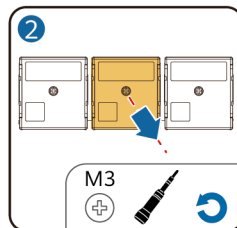
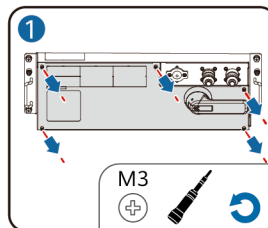

Plan 2

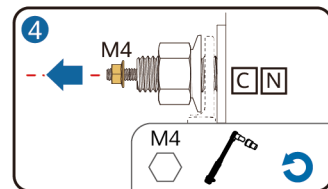
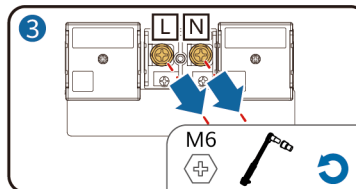
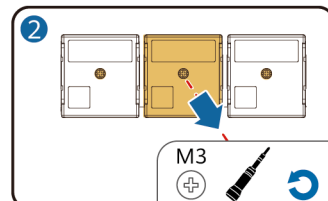
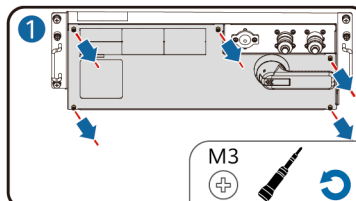
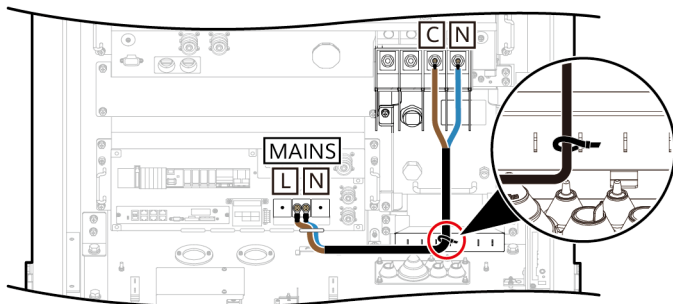

EN-GB The auxiliary power supply can be obtained through the PCS terminal only when the rated mains voltage is less than or equal to 415 V. Otherwise, the devices will be damaged. If the customer's general power distribution switch is turned off, the auxiliary power supply of the ESS will be disconnected.

NL De hulpvoeding kan alleen via de PCS-aansluiting worden verkregen als de nominale netspanning lager is dan of gelijk is aan 415 V. Anders raken de apparaten beschadigd. Als de algemene stroomverdelingschakelaar van de klant is uitgeschakeld, wordt de hulpvoeding van het ESS losgekoppeld.

PL Zasilanie pomocnicze można uzyskać za pośrednictwem zacisku PCS tylko wtedy, gdy znamionowe napięcie sieciowe nie przekracza 415 V. W przeciwnym razie urządzenia zostaną uszkodzone. Jeśli ogólny przelącznik rozdzielni mocy klienta zostanie wyłączony, zasilanie pomocnicze ESS zostanie odłączone.

PT-BR A fonte de alimentação auxiliar pode ser obtida através do terminal PCS somente quando a tensão nominal da rede elétrica for menor ou igual a 415 V. Caso contrário, os dispositivos serão danificados. Se o interruptor de distribuição de energia geral do cliente for desligado, a fonte de alimentação auxiliar do ESS será desconectada.

SQ Furnizimi ndihmës me energji mund të merret nga terminali PCS vetëm kur tensioni nominal i rrjetit është më pak ose i barabartë me 415 V. Përndryshe, pajisjet do të dëmtohen. Nëse çelësi i shpërndarjes së përgjithshme të energjisë së klientit është off, furnizimi ndihmës me energji i ESS do të shkëputet.

BS Pomoćno napajanje se može pribaviti putem PCS terminala samo kada je nazivni mrežni napon manji ili jednak 415 V. U suprotnom će se uređaji oštetiti. Ako je prekidač za opću distribuciju energije kupca isključen, pomoćno napajanje ESS-a se prekida.

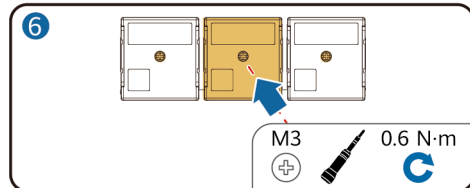
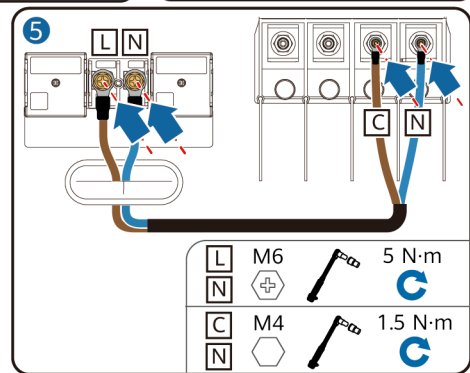

EN-GB Installing UPS Cables (Off-Grid Scenario)

NL UPS-kabels installeren (niet-netgekoppeld scenario)

PL Instalacja kabli zasilacza UPS (konfiguracja pracy poza siecią)

PT-BR Instalação de cabos do UPS (cenário não conectado à rede elétrica)

SQ Instalimi i kabllove UPS (skenar jashtë rrejt)

BS Instaliranje kablova za UPS (vanmrežni scenarij)

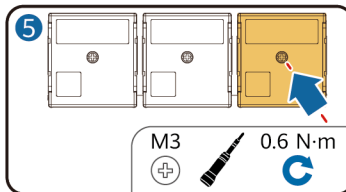
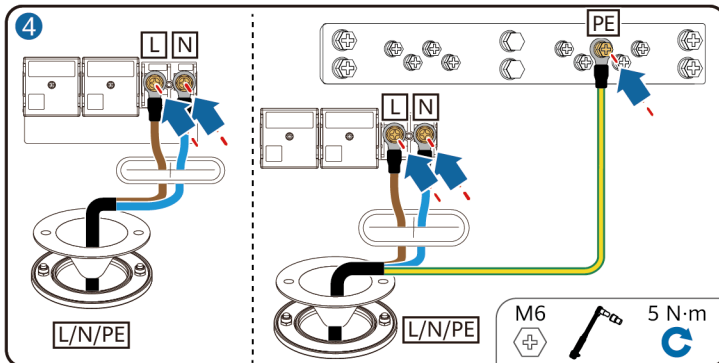
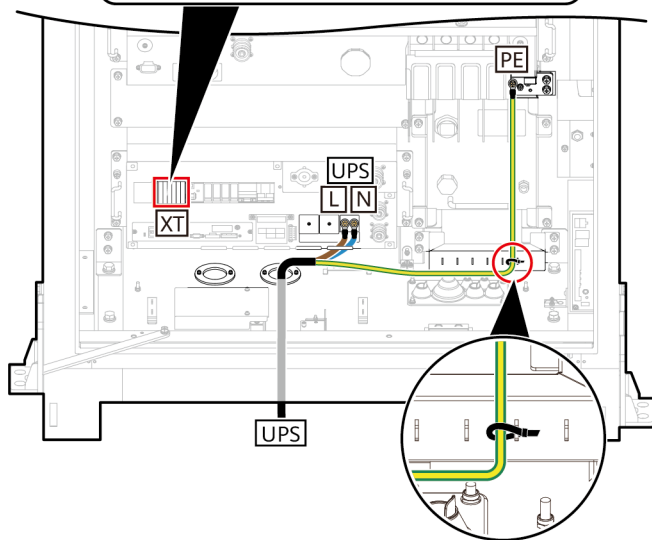
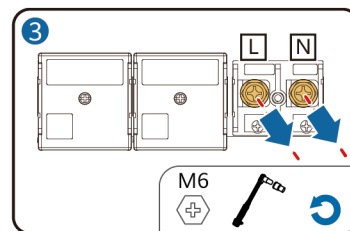
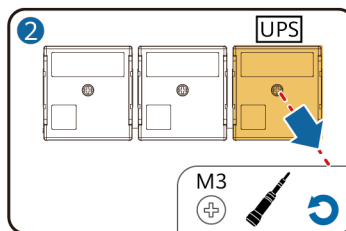
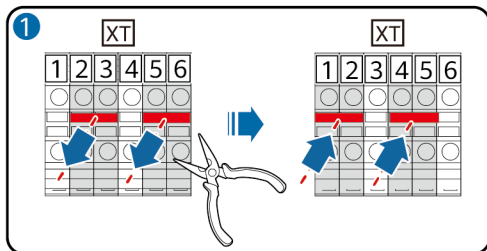

EN-GB (Optional) Installing the SmartLogger

NL (Optioneel) De SmartLogger installeren

PL (Opcjonalne) Instalacja SmartLoggera

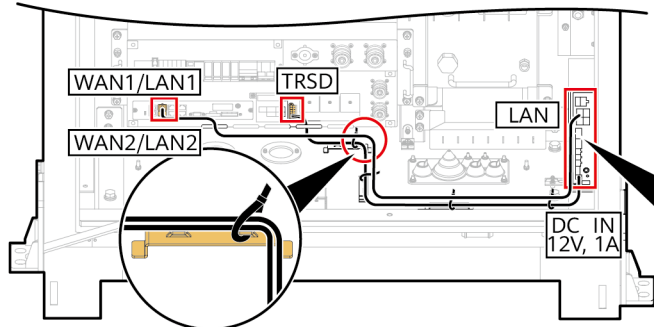
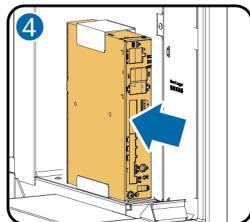
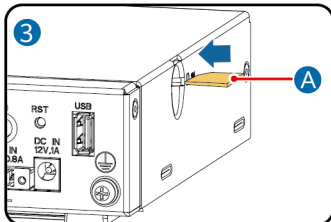
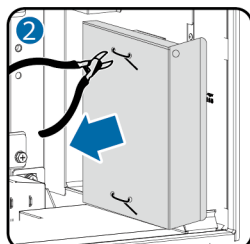
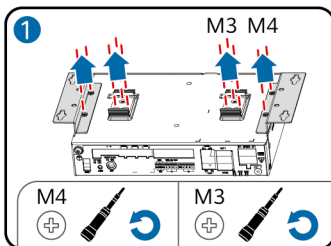

PT-BR (Opcional) Instalação do SmartLogger

SQ (Opsionale) Instalimi i SmartLogger

BS (Opcionalno) Instaliranje SmartLoggera

A **EN-GB** SIM card (prepared by the customer. The monthly data package of the SIM card must meet the device requirements.)

NL Simkaart (aangeschaft door de klant. Het maandelijkse datapakket van de simkaart moet voldoen aan de vereisten van het apparaat.)

PL Karta SIM (Przygotowana przez klienta. Miesięczny pakiet danych karty SIM musi spełniać wymagania urządzenia).

PT-BR Cartão SIM (preparado pelo cliente. O pacote de dados mensal do cartão SIM deve atender aos requisitos do dispositivo.)

SQ Karta SIM (përgatitur nga klienti. Paketa e internetit mujor të kartës SIM duhet të plotësojë kërkesat e pajisjes.)

BS SIM kartica (priprema kupac. Mjesečni paket podataka SIM kartice mora zadovoljavati zahtjeve uređaja.)

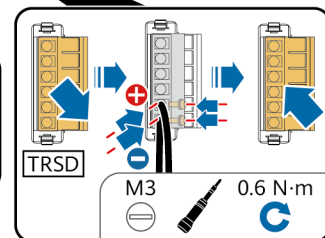
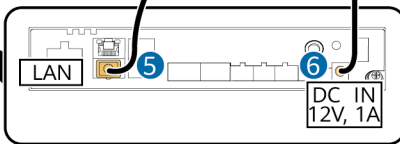
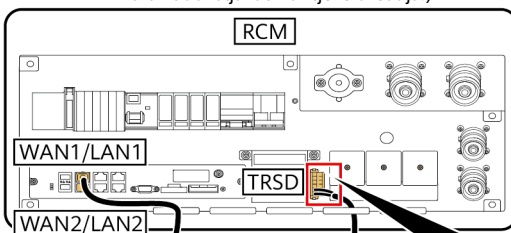

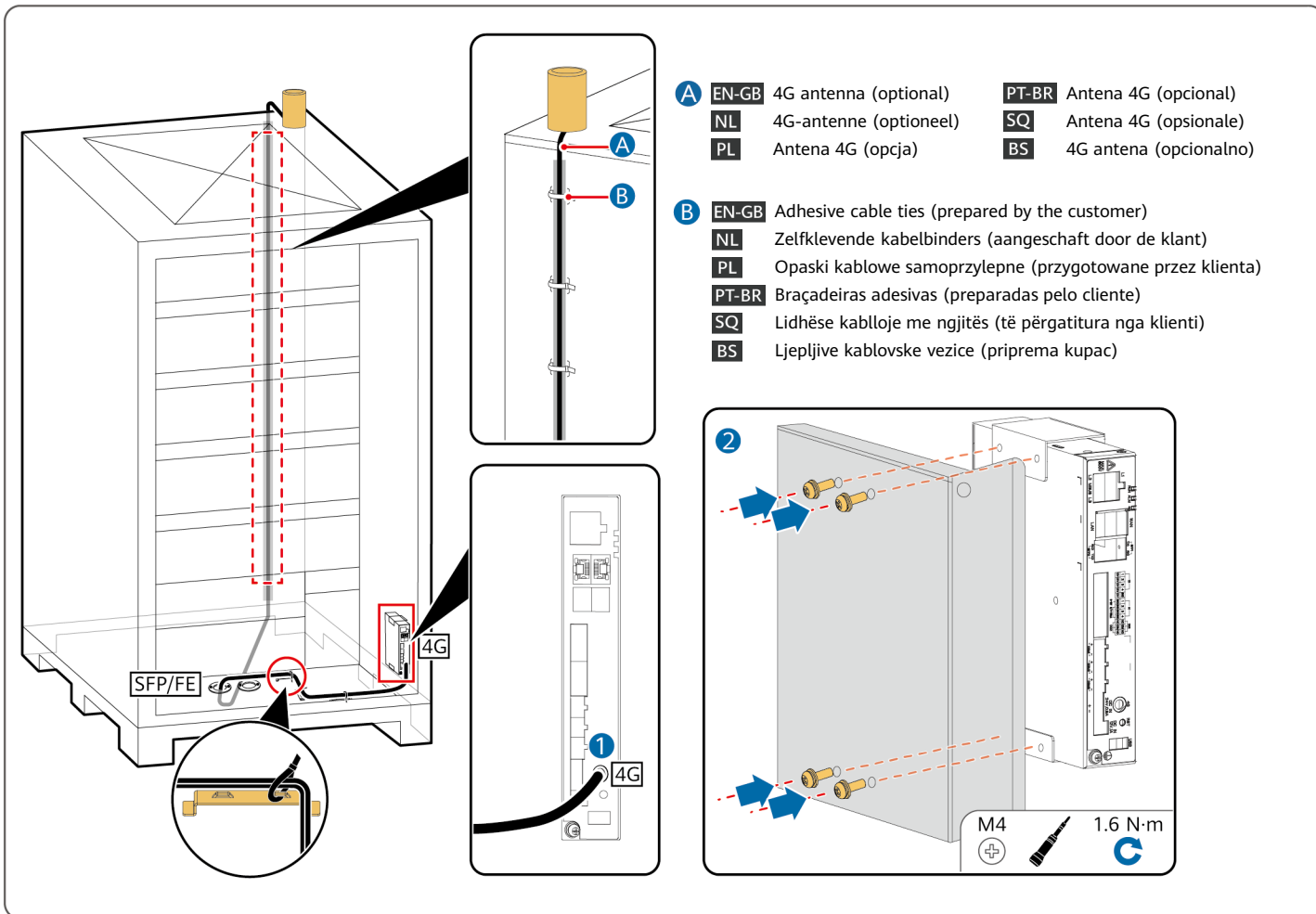

EN-GB Installing FE Communications Cables

NL FE-communicatiekabels installeren

PL Instalacja kabli komunikacyjnych FE

PT-BR Instalação de cabos de comunicação FE

SQ Instalimi i kabllove komunikuese FE

BS Instaliranje FE komunikacijskih kablova

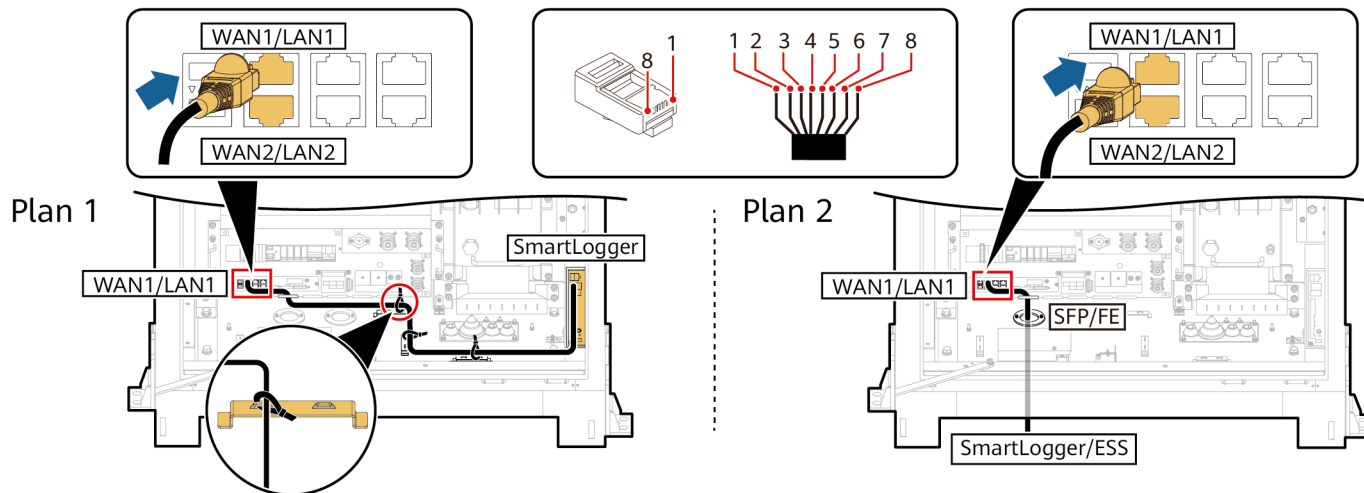

	EN-GB	NL	PL	PT-BR	SQ	BS
1	White-and-orange	Wit en oranje	Biały i pomarańczowy	Branco e laranja	E bardhë dhe portokalli	Bijela i narandžasta
2	Orange	Oranje	Pomarańczowy	Laranja	Portokalli	Narandžasta
3	White-and-green	Wit en groen	Biały i zielony	Branco e verde	E bardhë dhe e gjelbër	Bijela i zelena
4	Blue	Blauw	Niebieski	Azul	Blu	Plava
5	White-and-blue	Wit en blauw	Biały i niebieski	Branco e azul	E bardhë dhe blu	Bijela i plava
6	Green	Groen	Zielony	Verde	E gjelbër	Zelena
7	White-and-brown	Wit en bruin	Biały i brązowy	Branco e marrom	E bardhë dhe kafe	Bijela i smeđa
8	Brown	Bruin	Brązowy	Marrom	Kafe	Smeđa

EN-GB Installing Optical Fibre Communications Cables

NL Optische glasvezelcommunicatiekabels installeren

PL Instalacja światłowodowych kabli komunikacyjnych

PT-BR Instalação dos cabos de comunicação de fibra óptica

SQ Instalimi i kabllove komunikuese me fibër optike

BS Instaliranje komunikacijskih kablova s optičkim vlaknima

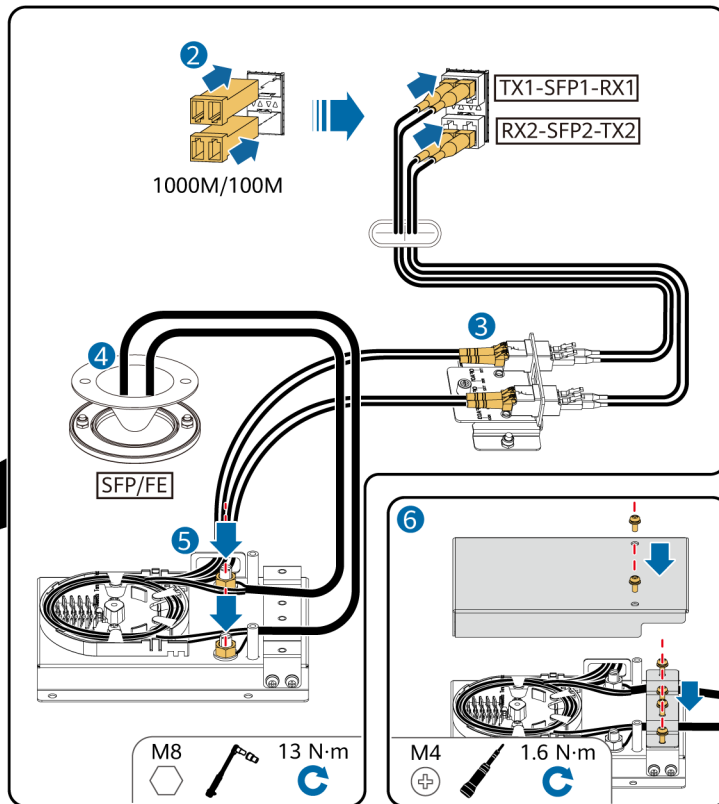
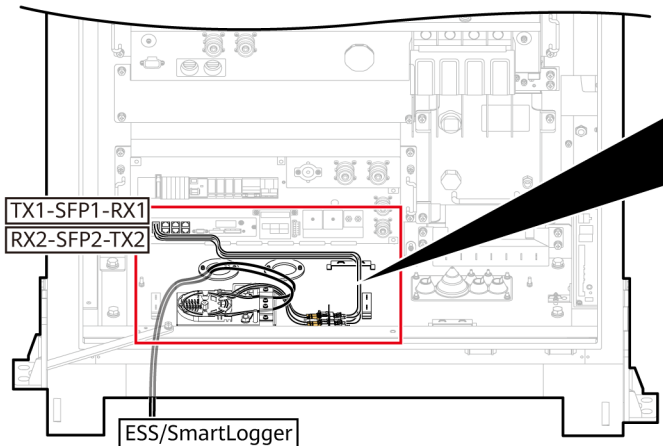
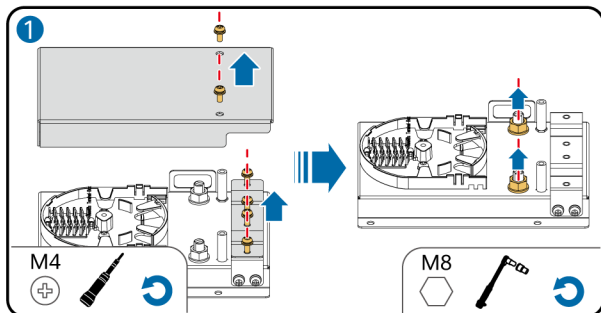

EN-GB Installing Battery Pack Cables

NL Batterijpakketkabels installeren

PL Instalacja przewodów zespółu baterii

PT-BR Instalação dos cabos do conjunto de baterias

SQ Instalimi i kabllove të paketave të baterive

BS Instaliranje kablova baterije

Plan 1

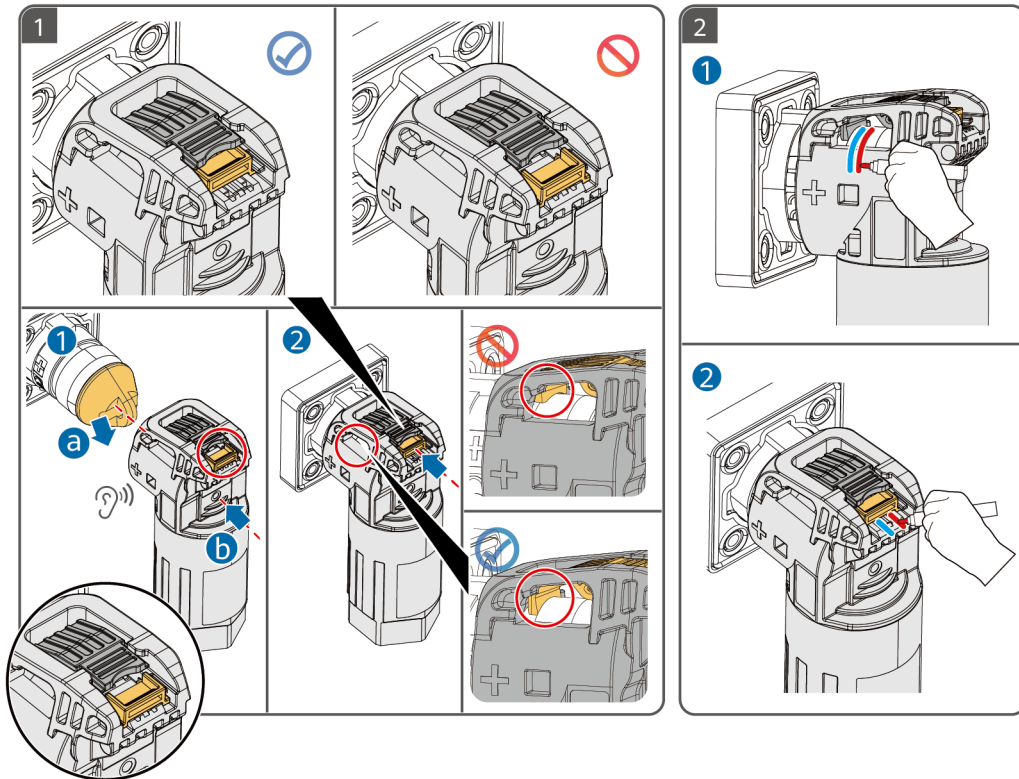
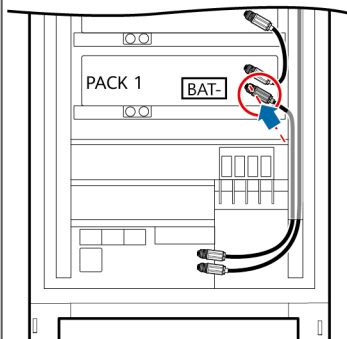

Plan 2

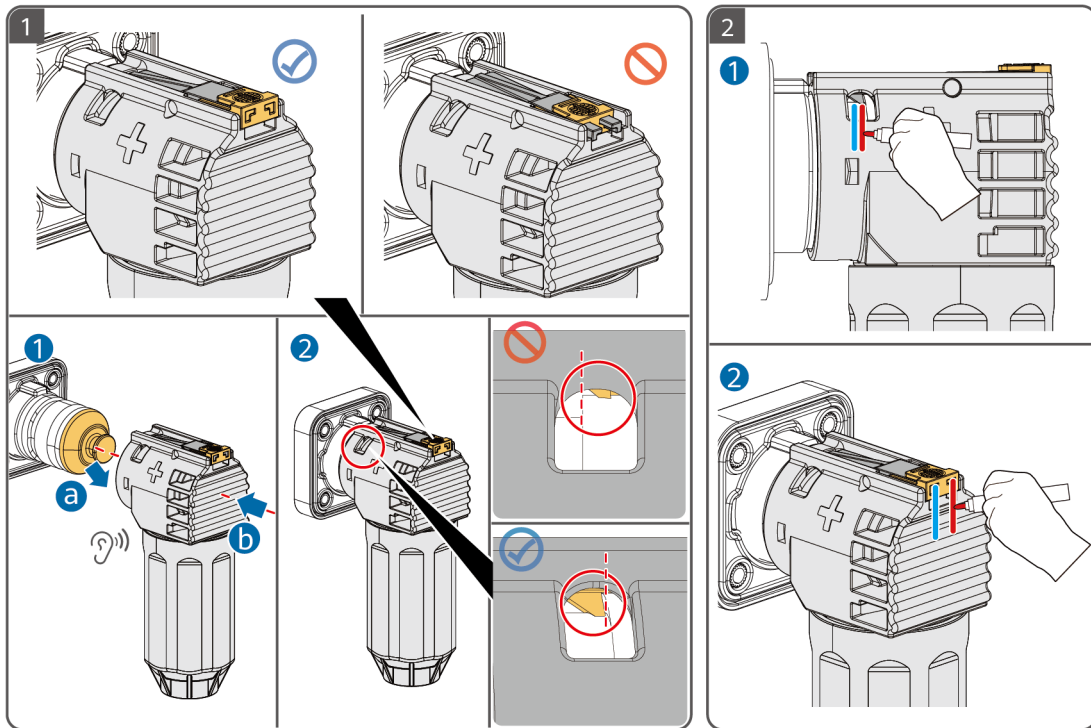

EN-GB Follow-up Procedure

NL Vervolprocedure

PL Dalsza procedura

PT-BR Procedimento de acompanhamento

SQ Procedura pasuese

BS Daljnji postupak

1

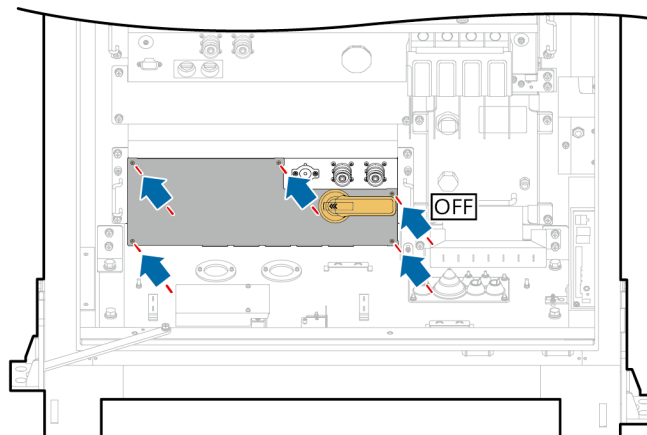

M3
+



0.6 N·m



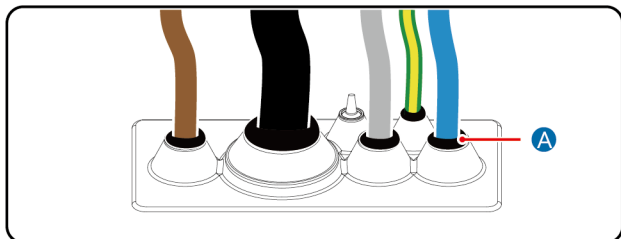
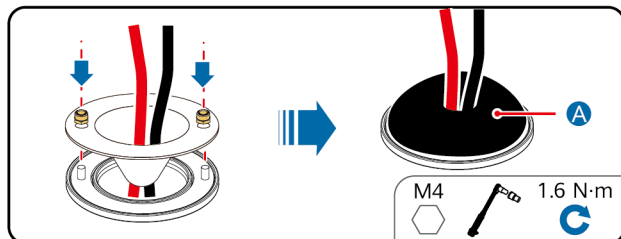

A EN-GB Sealing putty

NL Afdichtingsplamuur

PL Kit uszczelniający

PT-BR Massa selante

SQ Stuko vulosëse

BS Zaptivni kit

EN-GB When sealing the cable holes, fill the gap between cables with the sealing putty. After sealing the cable holes, check the cable holes carefully to ensure that they are securely sealed with the sealing putty.

NL Wanneer u de kabelopeningen afdicht, vult u de ruimte tussen de kabels op met het afdichtingsmiddel. Nadat u de kabelopeningen hebt afgedicht, controleert u zorgvuldig of de kabelopeningen goed zijn afgedicht met het afdichtingsmiddel.

PL Przy uszczelnianiu otworów na kable szczelinę między kablami należy wypełnić kitem uszczelniającym. Po uszczelnieniu otworów na kable należy je dokładnie sprawdzić, aby upewnić się, że są dobrze uszczelnione kitem uszczelniającym.

PT-BR Ao vedar os orifícios do cabo, preencha o espaço entre os cabos com a massa de vedação. Depois de vedar os orifícios do cabo, verifique os orifícios do cabo com cuidado para garantir que estejam firmemente selados com a massa de vedação.

SQ Kur mbyllni vrimat e kabllove, mbushni hapësirën midis kabllove me stuko vulosëse. Pasi të mbyllni vrimat e kabllove, kontrollojini ato me kujdes për t'u siguruar që janë vulosur në mënyrë të sigurt me stukon vulosëse.

BS Prilikom zatvaranja rupa za kablove, ispunite prazninu između kablova pomoću zaptivnog kita. Nakon zatvaranja rupa za kablove, pažljivo ih provjerite kako biste se pobrinuli da su čvrsto zatvorene pomoću zaptivnog kita.

3

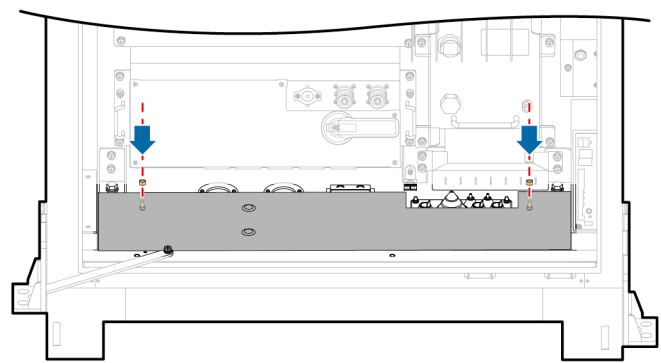

M6  5 N·m 

4

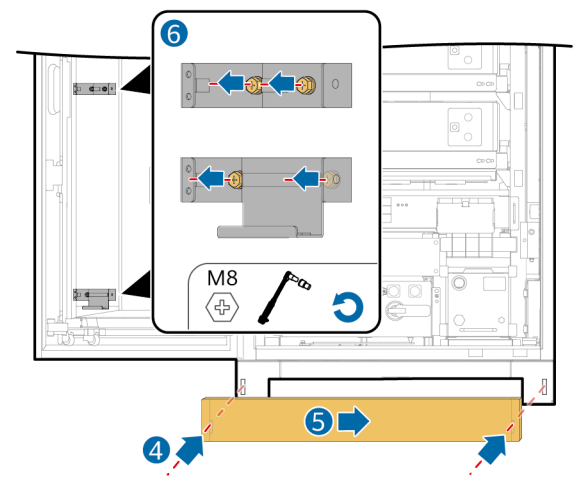
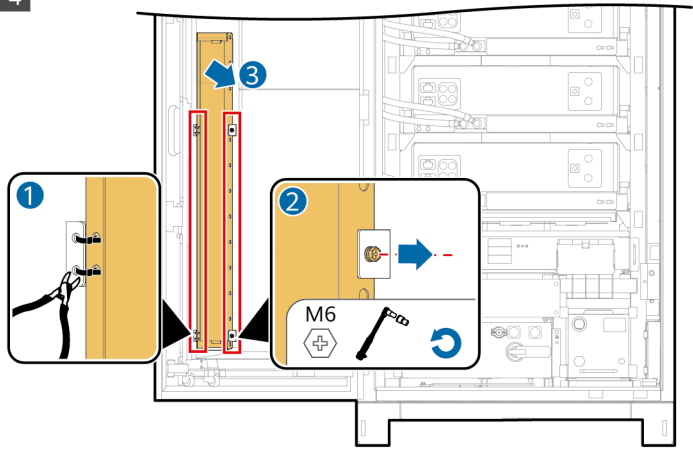

5

EN-GB Check Before Power-On

NL Controleren vóór inschakeling

PL Kontrola przed uruchomieniem

PT-BR Verificação antes de inicializar

SQ Kontrolloni para ndezjes

BS Provjera prije uključivanja

EN-GB	Check Item	Acceptance Criteria
1	Equipment exterior	<ul style="list-style-type: none"> <input type="checkbox"/> The equipment is intact and free from rust and paint flake-off. If the paint flakes off, repair the damaged paint. <input type="checkbox"/> The labels on the equipment are clear. Damaged labels must be replaced.
2	Cable exterior	<ul style="list-style-type: none"> <input type="checkbox"/> Cable sheathings are intact and not damaged. <input type="checkbox"/> Cable hoses are intact.
3	Cable connection	<ul style="list-style-type: none"> <input type="checkbox"/> Cables are connected in the designed positions. <input type="checkbox"/> Terminals are prepared as required and securely connected. <input type="checkbox"/> Labels on both ends of each cable are clear and specific, and attached in the same direction.
4	Cable routing	<ul style="list-style-type: none"> <input type="checkbox"/> Electrical and extra low voltage (ELV) cables are routed separately. <input type="checkbox"/> Cables are neat and tidy. <input type="checkbox"/> Cable tie joints are evenly cut without burrs. <input type="checkbox"/> Cables are placed properly with slack at bending points to avoid stress. <input type="checkbox"/> Cables are routed neatly without twists or crossovers in the cabinet.
5	Switch	<ul style="list-style-type: none"> <input type="checkbox"/> The RCM disconnecter is OFF. (Optional. This item applies only when there is an RCM disconnecter.)

NL	Item voor controle	Acceptatiecriteria
1	Buitenkant apparatuur	<input type="checkbox"/> De apparatuur is intact en vrij van roest en afbladderende verf. Als de verf afbladdert, herstel dan de beschadigde verf. <input type="checkbox"/> De etiketten op de apparatuur zijn duidelijk leesbaar. Beschadigde etiketten moeten worden vervangen.
2	Buitenkant kabels	<input type="checkbox"/> Kabelmantels moeten intact zijn en mogen niet zijn beschadigd. <input type="checkbox"/> Kabelslangen zijn intact.
3	Kabelaansluiting	<input type="checkbox"/> Kabels zijn op de hiervoor ontworpen posities aangesloten. <input type="checkbox"/> Klemmen zijn voorbereid naar behoefte en stevig aangesloten. <input type="checkbox"/> De etiketten op beide uiteinden van elke kabel zijn duidelijk leesbaar en specifiek en in dezelfde richting bevestigd.
4	Bekabeling	<input type="checkbox"/> Elektrische en extra laagspanningskabels (ELV) zijn apart gelegd. <input type="checkbox"/> Kabels zijn netjes en ordelijk gelegd. <input type="checkbox"/> Kabelverbindingen zijn gelijkmatig gesneden zonder bramen. <input type="checkbox"/> Kabels zijn correct geplaatst met speling op de buigpunten om spanning te voorkomen. <input type="checkbox"/> Kabels zijn netjes zonder kronkels of kruisingen in de kast geleid.
5	Schakelaar	<input type="checkbox"/> De RCM-scheider staat in de stand OFF. (Optioneel. Dit item is alleen van toepassing wanneer er een RCM-scheider is.)

PL	Pozycja kontrolna	Kryteria akceptacji
1	Zewnętrzna część sprzętu	<input type="checkbox"/> Sprzęt jest nienaruszony i wolny od rdzy bądź odprysków farby. Jeśli występują odpryski farby, napraw uszkodzoną farbę. <input type="checkbox"/> Etykiety na sprzęcie są wyraźnie widoczne. Uszkodzone etykiety muszą zostać wymienione.
2	Zewnętrzna część kabla	<input type="checkbox"/> Kable mają nieuszkodzoną i nienaruszoną izolację. <input type="checkbox"/> Peszle kablowe są nienaruszone.
3	Potączenie kablowe	<input type="checkbox"/> Kable są podłączone w miejscach zgodnych ze schematem. <input type="checkbox"/> Zaciski są przygotowane wedle wymagań i prawidłowo podłączone. <input type="checkbox"/> Etykiety na obu końcach kabla są wyraźnie widoczne, rzeczowe oraz zamocowane w tym samym kierunku.
4	Prowadzenie kabli	<input type="checkbox"/> Kable elektryczne i niskiego napięcia (ELV) są poprowadzone osobno. <input type="checkbox"/> Kable są poprowadzone w przejrzysty i uporządkowany sposób. <input type="checkbox"/> Potączenia opasek kabla są ucięte równo, bez zadziorów. <input type="checkbox"/> Kable są utożone prawidłowo, z zachowaniem luzu w punktach zgięcia, aby uniknąć naprężeń. <input type="checkbox"/> Kable są poprowadzone starannie, bez skrętów i skrzyżowań w szafce.
5	Przetątnik	<input type="checkbox"/> Odłąacz RCM jest w pozycji OFF. (Opcjonalne. Ten element ma zastosowanie wyłącznie, jeśli występuje odłącznik RCM).

PT-BR	Item de verificação	Critérios de aceitação
1	Exterior do equipamento	<input type="checkbox"/> O equipamento está intacto e livre de ferrugem e descamação de tinta. Se a tinta descascar, repare a tinta danificada. <input type="checkbox"/> As etiquetas dos equipamentos são claras. Etiquetas danificadas devem ser substituídas.
2	Exterior do cabo	<input type="checkbox"/> Os revestimentos dos cabos estão intactos e não estão danificados. <input type="checkbox"/> As mangueiras dos cabos estão intactas.
3	Conexão de cabo	<input type="checkbox"/> Os cabos estão conectados nas posições projetadas. <input type="checkbox"/> Os terminais estão preparados conforme necessário e conectados com segurança. <input type="checkbox"/> As etiquetas em ambas as extremidades de cada cabo estão claras e específicas e estão fixadas na mesma direção.
4	Roteamento de cabos	<input type="checkbox"/> Os cabos elétricos e de extra baixa tensão (ELV) estão roteados separadamente. <input type="checkbox"/> Os cabos estão limpos e organizados. <input type="checkbox"/> As juntas do nó do cabo estão cortadas uniformemente, sem rebarbas. <input type="checkbox"/> Os cabos estão colocados corretamente com folga nos pontos de flexão para evitar tensão. <input type="checkbox"/> Os cabos estão roteados de maneira organizada, sem torções ou cruzamentos no gabinete.
5	Interruptor	<input type="checkbox"/> O desconector do RCM está OFF. (Opcional. Este item só se aplica quando há um desconector do RCM.)

SQ	Kontrolloni artikullin	Kriteret e pranimit
1	Pjesa e jashtme e pajisjes	<input type="checkbox"/> Pajisja është e paprekur dhe pa ndryshk dhe pa plasaritje boje. Nëse boja është plasaritur, riparoni bojën e dëmtuar. <input type="checkbox"/> Etiketat në pajisje janë të qarta. Etiketat e dëmtuara duhen zëvendësuar.
2	Pjesa e jashtme e kabllot	<input type="checkbox"/> Veshja e kabllot është e paprekur dhe e padëmtuar. <input type="checkbox"/> Zorrat e kabllot janë të paprekura.
3	Lidhja e kabllot	<input type="checkbox"/> Kabllot janë lidhur në pozicionet e përcaktuara. <input type="checkbox"/> Termialet janë përgatitur siç kërkohet dhe janë lidhur në mënyrë të sigurt. <input type="checkbox"/> Etiketat në të dyja skajet e çdo kabllot janë të qarta dhe specifike, si edhe të bashkëngjitura në të njëjtin drejtim.
4	Drejtimi i kabllot	<input type="checkbox"/> Kabllot elektrike dhe ato të voltazhit shumë të ulët (ELV) drejtohen veç. <input type="checkbox"/> Kabllot janë në mënyrë të rregullt. <input type="checkbox"/> Bashkimet e lidhjeve të kabllot priten në mënyrë të barabartë pa cepa. <input type="checkbox"/> Kabllot vendosen në mënyrën e duhur me pjesë të lirshme në pikat e përkuljes për të shmangur tensionin. <input type="checkbox"/> Kabllot drejtohen në mënyrë të rregullt pa rrotullime ose mbivendosje në kuti.
5	Çelësi	<input type="checkbox"/> Shkëputësi RCM është në statusin OFF. (Opsionale. Ky artikull përdoret vetëm kur ka një shkëputës RCM.)

BS	Provjera predmeta	Kriterijumi za prihvatanje
1	Vanjski dio opreme	<input type="checkbox"/> Oprema je netaknuta te je bez hrđe i boja se ne guli. Ako se boja guli, popravite oštećenu boju. <input type="checkbox"/> Oznake na opremi su jasne. Oštećene oznake se moraju zamijeniti.
2	Vanjski dio kabla	<input type="checkbox"/> Omotači kablova su netaknuti i nisu oštećeni. <input type="checkbox"/> Crijeva kablova su netaknuta.
3	Kablovska veza	<input type="checkbox"/> Kablovi su povezani u utvrđenim položajima. <input type="checkbox"/> Terminali su pripremljeni u skladu sa zahtjevima i čvrsto povezani. <input type="checkbox"/> Oznake na oba kraja svakog od kablova su jasne i određene te namještene u istom smjeru.
4	Provođenje kabla	<input type="checkbox"/> Električni i kablovi veoma niskog napona (ELV) se provode odvojeno. <input type="checkbox"/> Kablovi su čisti i uredni. <input type="checkbox"/> Spojevi kablovskih vezica su ravnomjerno sječeni bez neravnina. <input type="checkbox"/> Kablovi su postavljeni pravilno te su otpušteni na mjestima savijanja kako bi se izbjeglo naprezanje. <input type="checkbox"/> Kablovi su uredno postavljeni bez uvijanja ili ukrštanja u ormariću.
5	Prekidač	<input type="checkbox"/> RCM rastavljač je postavljen na OFF. (Opcionalno. Ova stavka važi samo kada postoji RCM rastavljač.)

6

EN-GB Power-On

NL Inschakelen

PL Włączanie

PT-BR Inicialização

SQ Ndezja

BS Uključivanje



- EN-GB**
- Wear insulated gloves and use insulated tools to prevent electric shock or short circuits.
 - During the power-on procedure, monitor the system for faults. If you detect any faults, power off the ESS, rectify the faults, and then continue with the procedure.
 - If batteries are fully discharged or overdischarged during system installation and commissioning, charge the batteries promptly to prevent damage due to overdischarge.
 - Storing batteries with low SOC may cause damage due to overdischarge. Charge the batteries promptly to prevent damage.
 - If the ESS has not been used for six months or longer after being installed, it must be checked and tested by professionals before operation.
- NL**
- Draag isolatiehandschoenen en gebruik geïsoleerd gereedschap om elektrische schokken of kortsluiting te voorkomen.
 - Tijdens de inschakelprocedure controleert u het systeem op eventuele storingen. Als u storingen detecteert, schakelt u het ESS uit, verhelpt u de storingen en gaat u vervolgens door met de procedure.
 - Als batterijen tijdens de installatie en inbedrijfstelling van het systeem volledig ontladen of overontladen zijn, moet u de batterijen onmiddellijk opladen om schade door overontlading te voorkomen.
 - Het opslaan van batterijen met een lage SOC kan schade veroorzaken door overontlading. Laad de batterijen onmiddellijk op om schade te voorkomen.
 - Als het ESS na installatie zes maanden of langer niet is gebruikt, moet het vóór gebruik worden gecontroleerd en getest door professionals.
- PL**
- Należy nosić rękawice izolowane i używać izolowanych narzędzi, aby zapobiec porażeniu prądem lub wystąpieniu zwarcia.
 - Podczas procedury włączania należy monitorować system pod kątem usterek. Jeśli wykryjesz usterki, wyłącz ESS, usuń usterki, a następnie wznów procedurę.
 - Jeśli akumulatory są całkowicie rozładowane lub nadmiernie rozładowane podczas instalacji systemu i przekazania do eksploatacji, natąduj niezwłocznie akumulatory, aby zapobiec uszkodzeniu wskutek nadmiernego rozładowania.
 - Przechowywanie akumulatorów z niskim poziomem naładowania (SOC) może spowodować uszkodzenie wskutek nadmiernego rozładowania. Naładuj akumulatory niezwłocznie, aby zapobiec uszkodzeniu.
 - Jeśli ESS nie był używany przez sześć miesięcy lub dłużej po instalacji, przed użyciem musi zostać sprawdzony i przetestowany przez wykwalifikowanych serwisantów.
- PT-BR**
- Use luvas de isolamento e ferramentas isolantes para evitar choques elétricos ou curtos-circuitos.
 - Durante o procedimento de inicialização, monitore o sistema em busca de falhas. Se você detectar alguma falha, desligue o ESS, corrija as falhas e continue com o procedimento.
 - Se as baterias estiverem totalmente descarregadas ou com descarga excessiva durante a instalação e o comissionamento do sistema, carregue-as imediatamente para evitar danos devido à descarga excessiva.
 - O armazenamento de baterias com baixo SOC pode causar danos devido à descarga excessiva. Carregue as baterias imediatamente para evitar danos.
 - Se o ESS não tiver sido usado por seis meses ou mais após a instalação, ele deverá ser verificado e testado por profissionais antes da operação.

- SQ** • Vishni doreza të izoluar dhe përdorni mjete të izoluar për të parandaluar goditjet elektrike ose qarqet e shkurtra.
- Gjatë procedurës së ndezjes, monitoroni sistemin për defekte. Nëse zbuloni ndonjë defekt, fikni ESS-në, ndreqni defektet dhe pastaj vazhdoni me procedurën.
- Nëse bateritë janë plotësisht të shkarkuara ose të mbishkarkuara gjatë instalimit dhe vënies në punë të sistemit, karikoni bateritë menjëherë për të parandaluar dëmtimet si pasojë e mbishkarkimit.
- Ruajtja e baterive me SOC të ulët mund të shkaktojë dëmtim për shkak të mbishkarkimit. Karikoni bateritë menjëherë për të parandaluar dëmtime.
- Nëse ESS-ja nuk është përdorur për gjashtë muaj ose më shumë pas instalimit, duhet të kontrollohet dhe testohet nga profesionistët para përdorimit.
- BS** • Nosite izolirane rukavice i koristite izolirane alate kako biste spriječili da dođe do strujnog udara ili kratkih spojeva.
- Tokom postupka uključivanja, pratite sistem kako se ne bi desile greške. Ako otkrijete greške, isključite ESS, ispravite greške, a zatim nastavite s postupkom.
- Ako su baterije u potpunosti ispražnjene ili prekomjerno ispražnjene tokom instaliranja sistema i puštanja u rad, pravovremeno napunite baterije kako biste spriječili oštećenja nastala usljed prekomjernog pražnjenja baterije.
- Skladištenje baterija s preniskim stanjem napunjenosti može dovesti do oštećenja nastalih zbog prekomjernog pražnjenja baterija. Napunite baterije pravovremeno kako biste spriječili oštećenja.
- Ako ESS nije korišten šest mjeseci ili duže nakon instaliranja, mora biti provjeren i testiran od strane stručnjaka prije puštanja u rad.

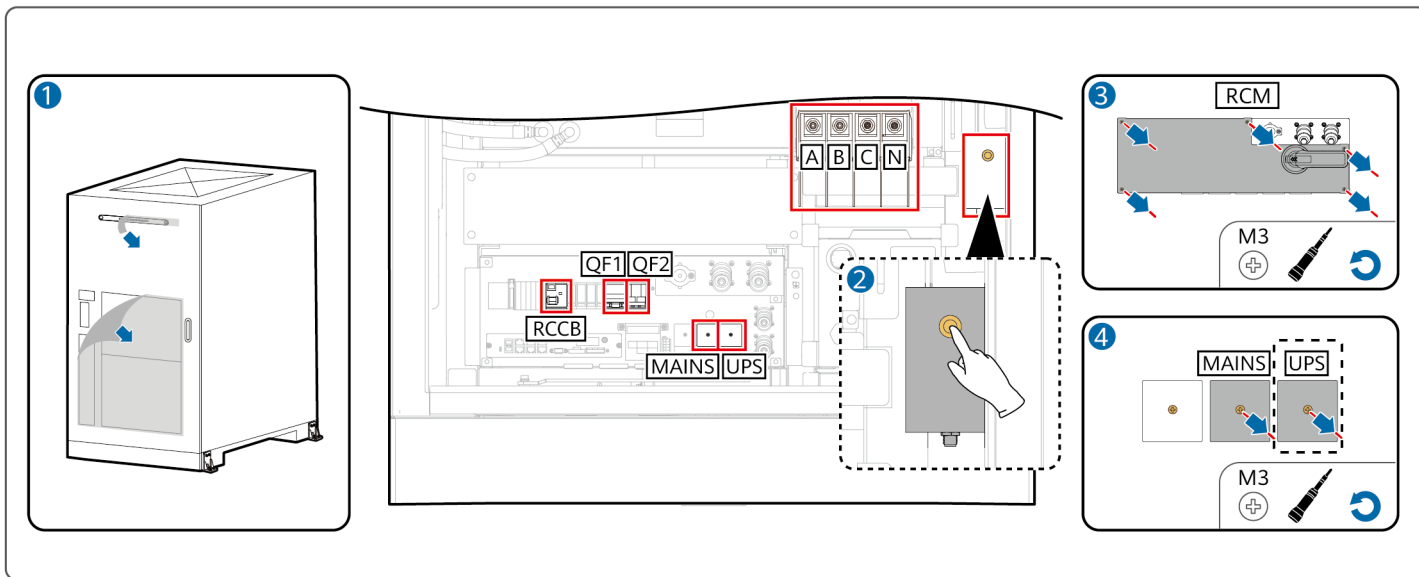

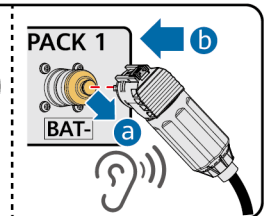
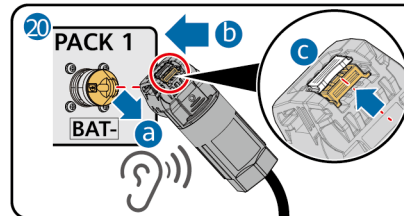
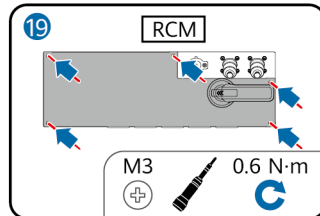
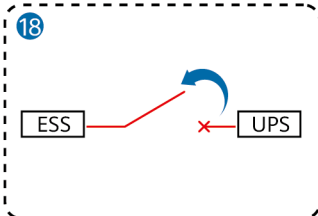
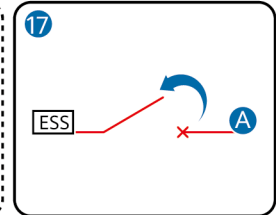
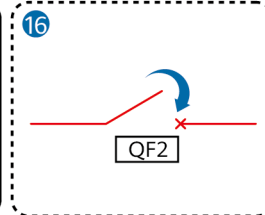
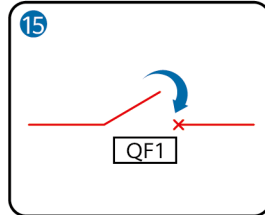
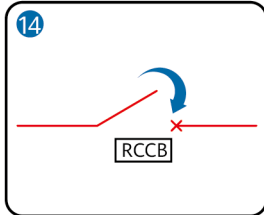
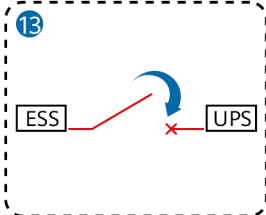
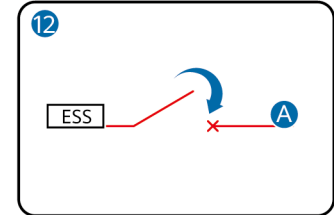
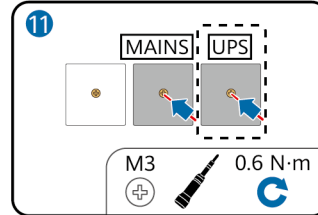
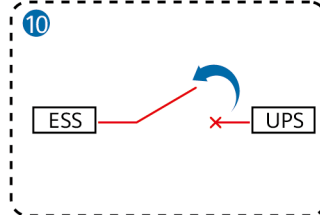
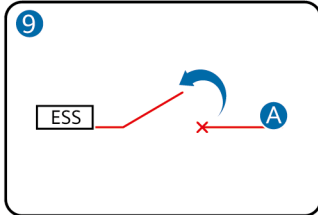
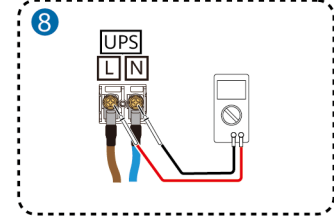
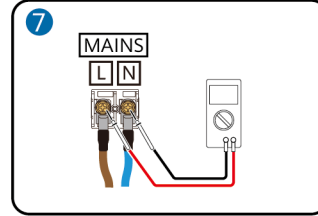
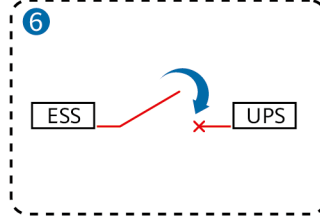
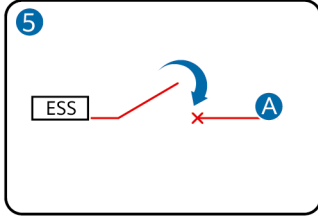

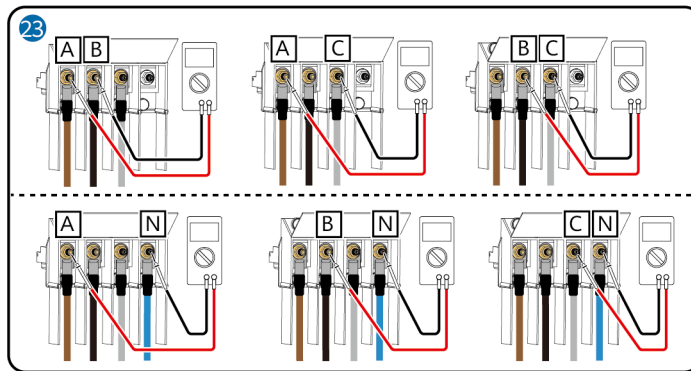
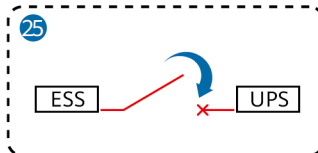
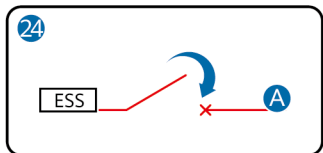
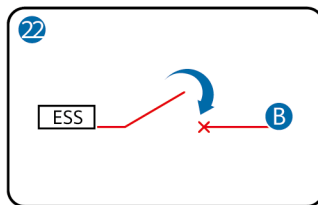
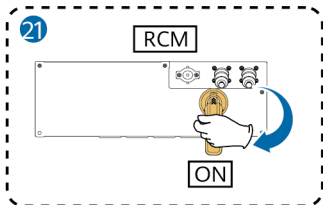

EN-GB Check that the AC voltage is within the normal range using a multimeter.

NL Controleer met een multimeter of de AC-spanning binnen het normale bereik ligt.

PL Korzystając z multimetru sprawdź, czy napięcie AC jest w prawidłowym zakresie.

PT-BR Verifique se a tensão CA está dentro da faixa normal usando um multímetro.

SQ Kontrolloni nëse voltazhi i AC-së është brenda diapazonit normal duke përdorur një multimetër.

BS Proverite da li je naizmjenični napon unutar normalnog raspona putem multimetra.

A EN-GB Auxiliary power supply switch of the customer's power distribution cabinet

NL Hulpvoedingschakelaar van de stroomdistributiekast van de klant

PL Przełącznik zasilacza pomocniczego szafy rozdzielni mocy klienta

PT-BR Interruptor da fonte de alimentação auxiliar do gabinete de distribuição de energia do cliente

SQ Çelësi ndihmës i furnizimit me energji i dollapit të shpërndarjes së energjisë të klientit

BS Prekidač pomoćnog napajanja ormarića za napajanje energijom kupca

B EN-GB General power distribution switch of the customer's power distribution cabinet

NL Algemene schakelaar voor stroomverdeling van de stroomdistributiekast van de klant

PL Ogólny przełącznik rozdzielni mocy szafy rozdzielni mocy klienta

PT-BR Interruptor geral de distribuição de energia do gabinete de distribuição de energia do cliente

SQ Çelësi i përgjithshëm i shpërndarjes së energjisë i dollapit të shpërndarjes së energjisë të klientit

BS Prekidač opće distribucije energije ormarića za napajanje energijom kupca

BG

HR

CS

DA

ET

FI

- BG** Преди да монтирате оборудването, прочетете внимателно ръководството за потребителя, за да се запознаете с информацията за продукта и предпазните мерки за безопасност. Продуктовата гаранция не покрива повреди на оборудването, причинени от неспазване на указанията за съхранение, транспортиране, монтаж и употреба, посочени в този документ и в потребителското ръководство. Сканирайте QR кода на корицата на този документ, за да видите потребителското ръководство и предпазните мерки за безопасност. Информацията в този документ подлежи на промяна без предизвестие. Положени са всички усилия по отношение на точността на съдържанието на това ръководство, но твърденията, информацията и препоръките в него не представляват никаква гаранция, изрична или подразбираща се.
- HR** Prije instalacije opreme pažljivo pročitajte korisnički priručnik kako biste se upoznali s informacijama o proizvodu i mjerama opreza. Jamstvo proizvođača ne pokriva oštećenje opreme uzrokovano nepridržavanjem smjernica za pohranu, transport, instalaciju i upotrebu koje su navedene u ovom dokumentu i korisničkom priručniku. Skenirajte QR kod na naslovnoj strani ovog dokumenta kako biste prikazali korisnički priručnik i sigurnosne mjere opreza. Informacije koje se nalaze u ovom dokumentu podliježu izmjeni bez prethodne najave. Tijekom pripreme ovog dokumenta nastojala se osigurati ispravnost sadržaja. Međutim, nijedna tvrdnja, informacija ili preporuka u dokumentu ne predstavlja nikakvu vrstu garancije, ni izričite ni implicitne.
- CS** Před instalací zařízení si pečlivě přečtěte uživatelskou příručku, abyste se seznámili s informacemi o výrobku a bezpečnostními opatřeními. Záruka na produkt se nevztahuje na poškození zařízení způsobené nedodržením pokynů ke skladování, přepravě, instalaci a používání uvedených v tomto dokumentu a v uživatelské příručce. Chcete-li zobrazit uživatelskou příručku a bezpečnostní pokyny, naskenujte QR kód na přední straně obálky tohoto dokumentu. Informace v tomto dokumentu se mohou bez upozornění měnit. Přípravě tohoto dokumentu bylo věnováno velké úsilí s cílem zajistit přesnost jeho obsahu, avšak žádná tvrzení, informace a doporučení v tomto dokumentu nepředstavují žádnou záruku jakéhokoliv druhu, a to ani výslovnou, ani předpokládanou.
- DA** Før udstyret installeres, skal du læse brugervejledningen omhyggeligt for at blive fortrolig med produktoplysninger og sikkerhedsforanstaltninger. Produktets garanti dækker ikke skader på udstyret, der skyldes manglende overholdelse af retningslinjer for opbevaring, transport, installation og brug som angivet i dette dokument og i brugervejledningen. Scan QR-koden på forsiden af dette dokument for at få brugervejledningen og sikkerhedsforanstaltningerne vist. Oplysningerne i dette dokument kan ændres uden varsel. Vi har gjort vores ypperste for, at indholdet i dette dokument er korrekt, men alle de erklæringer, oplysninger og anbefalinger, der forekommer i dokumentet, udgør på ingen måde og skal ikke opfattes som garantier, hverken udtrykkelige eller underforståede.
- ET** Enne seadme paigaldamist lugege kasutusjuhend hoolikalt läbi, et tutvuda tooteteabe ja ohutusabinõuetega. Tootegarantii ei kata seadme kahjustusi, mis on põhjustatud selles dokumendis ja kasutusjuhendis kirjeldatud hoiustamis-, transportimis-, paigaldus- ja kasutamishuuhiste eiramisest. Kasutusjuhendi ja ohutusnõuete vaatamiseks saate skannida selle dokumendi kaanel olevat QR koodi. Käesolevas dokumendis sisalduvat teavet võidakse ette teatamata muuta. Selle dokumendi koostamisel on soovitud igati tagada selle sisu täpsus, kuid ükski selles dokumendis sisalduv avaldus, teavitus või soovitus ei ole aluseks üheleegi otsesele ega kaudsele garantiile.
- FI** Tutustu laitteen tietoihin ja turvallisuusohjeisiin ennen laitteen asennusta lukemalla käyttöohje huolellisesti. Tuotteen takuu ei kata laitevaurioita, jotka johtuvat tässä asiakirjassa ja käyttöohjeessa määritettyjen varastoinnin, kuljetuksen, asennuksen ja käytön ohjeistusten noudattamatta jättämisestä. Katso käyttöohje ja turvallisuusohjeet skannaamalla tämän asiakirjan kannessa oleva QR-koodi. Tässä asiakirjassa olevia tietoja voidaan muuttaa ilman ennakoilmoitusta. Tämän asiakirjan valmistelussa on pyritty varmistamaan sisällön tarkkuus, mutta mitkään tässä asiakirjassa olevat lausumat, tiedot ja suosituksukset eivät edusta minkäänlaista nimenomaista tai oletettua takuuta.

1

BG Изглед на продукта

HR Izgled proizvoda

CS Vzhled produktu

DA Produktudseende

ET Toote välimus

FI Tuotteen ulkonäkö

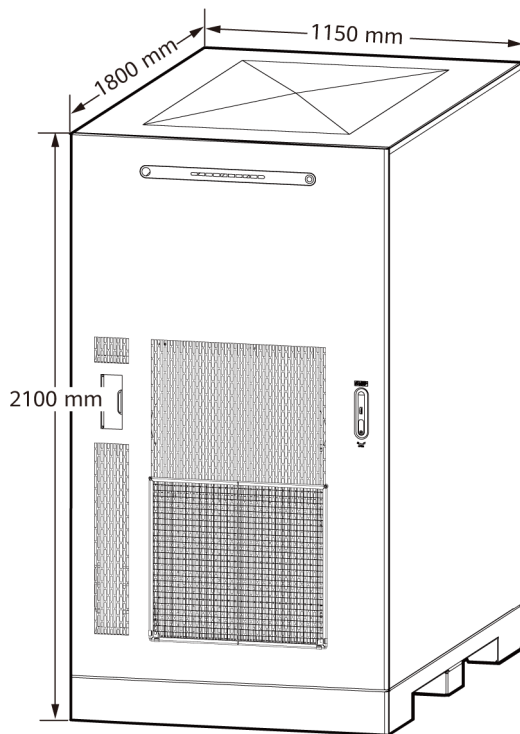

BG Процедурите за монтаж и свързване на кабела за различните модели ESS са до голяма степен еднакви. Фигурите в настоящия документ са само за справка.

HR Postupci postavljanja i priključivanja kabela većinom su isti za razne modele ESS-a. Slike u ovom dokumentu služe samo za referencu.

CS Postup instalace a připojení kabelu jsou z velké části shodné pro více modelů ESS. Obrázky v tomto dokumentu slouží pouze pro referenční účely.

DA Procedurerne for installation og kabeltilslutning for forskellige ESS-modeller er stort set identiske. Figurerne i dette dokument er kun vejledende.

ET Erinevate ESS-ide mudelite paigaldus- ja kaabliühendustegevused on suures osas samad. Selles dokumendis olevad joonised on ainult teavitamiseks.

FI Eri ESS-mallien asennus- ja kaapeliliitännämenettelyt ovat suurelta osin samat. Tämän asiakirjan kuvat ovat viitteellisiä.

2

BG Инсталиране на ESS
HR Postavljanje ESS-a
CS Instalace systému ESS

DA Installation af ESS
ET ESS-i paigaldamine
FI ESS:n asennus

1

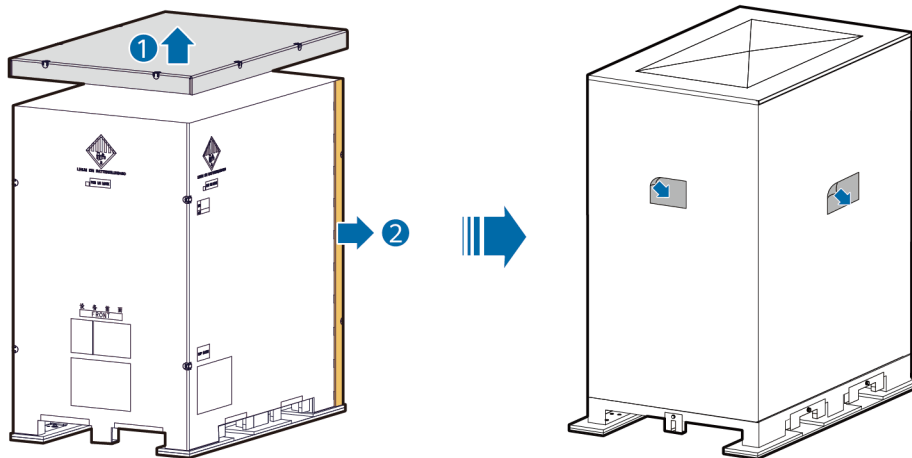

BG Съхранявайте правилно горния капак на външната опаковка, тъй като той ще се използва за улесняване на намирането на ESS.

HR Pravilno držite gornji poklopac vanjskog pakiranja jer će se upotrijebiti za lakše postavljanje ESS-a.

CS Pečlivě si uschovejte horní kryt vnějšího balení, protože se použije pro usnadnění nalezení systému ESS.

DA Sørg for at beholde den ydre emballages øverste låg, da det vil blive brugt til at lette placeringen af ESS.

ET Hoidke välispakendi ülemist katet korralikult, sest seda kasutatakse ESS-i asukoha leidmise hõlbustamiseks.

FI Säilytä ulkopakkauksen yläsuojus asianmukaisesti, sillä sitä käytetään helpottamaan ESS:n paikantamista.

2

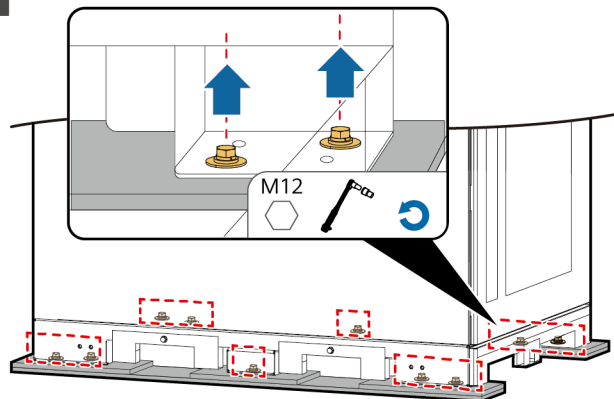

BG Не премахвайте палетите от ESS, повдигнати във въздуха. Уверете се, че ESS е на земята, преди да премахнете палета.

HR Nemojte ukloniti paletu s ESS-a koji je podignut u zrak. Pobrinite se da je ESS postavljen na tlo prije uklanjanja paleta.

CS Neodstraňujte paletu z ESS zvednutého ve vzduchu. Před odstraněním palety se ujistěte, že je ESS položen na zemi.

DA Fjern ikke en palle fra ESS, der er hejst op i luften. Sørg for, at ESS er placeret på jorden, før pallen fjernes.

ET Ärge eemaldage õhku tõstetud ESS-i alt kaubaalust. Enne kaubaaluse eemaldamist veenduge, et ESS oleks maapinnale asetatud.

FI Älä poista kuormalavaa ilmaan nostetusta ESS:stä. Varmista, että ESS asetetaan maahan ennen kuormalavan poistamista.

3

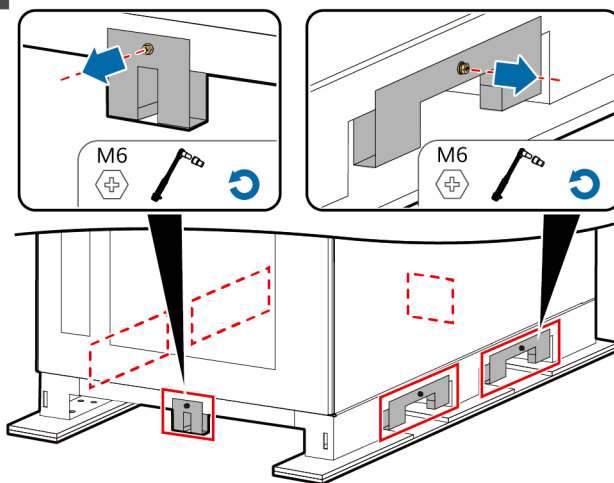

BG Отстранете всички плочи за позициониране на мотокара. (Ако за преместване на ESS се използва мотокар, плочите за позициониране от страната, от която се поместват вилиците, трябва да бъдат отстранени след подсигурияването на ESS.)

HR Uklonite sve ploče za pozicioniranje viličara. (Ako se viličar upotrebljava za premještanje ESS-a, ploče za pozicioniranje na strani na kojoj su umetnute vilice moraju se ukloniti nakon što se ESS pričvrsti.)

CS Odstraňte všechny polohovací desky vysokozdvížného vozíku. (Pokud se k přemístění ESS používá vysokozdvížený vozík, musí se po zajištění ESS odstranit polohovací desky na straně, ze které jsou vloženy tyne.)

DA Fjern alle positioneringsplader for gaffeltruck. (Hvis der bruges en gaffeltruck til at flytte ESS, skal positioneringspladerne på den side, hvorfra gafflerne indsættes, fjernes, efter ESS er fastgjort.)

ET Eemaldage kõik tõstuki paigaldusplaadid. (Kui ESS-i teisaldamiseks kasutatakse kahveltõstukit, tuleb pärast ESS-i kinnitamist eemaldada paigaldusplaadid küljelt, kuhu kahvlid on sisestatud.)

FI Poista kaikki haarukkatrukin ohjauslevyt. (Jos haarukkatrukkia käytetään ESS:n siirtämiseen, trukkihaarukoiden sisäänajopuolen ohjauslevyt on poistettava ESS:n kiinnittämisen jälkeen.)

4 Plan 1

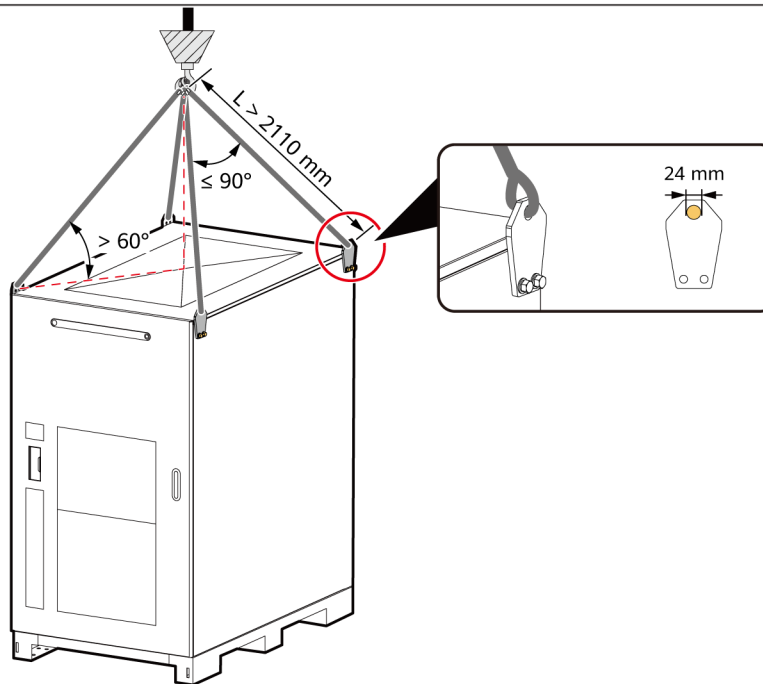

BG Кран: товароподемност $\geq 3 \text{ t}$, работен радиус $\geq 2 \text{ m}$. Капацитетът на повдигане на сапаните трябва да бъде по-голям от три пъти максималното тегло на шкафа.

HR Dizalica: nosivost tijekom podizanja $\geq 3 \text{ t}$, radni polumjer $\geq 2 \text{ m}$. Kapacitet traka za podizanje mora biti triput veći od najveće mase ormarića.

CS Jeřáb: kapacita zvedání $\geq 3 \text{ t}$, dosah $\geq 2 \text{ m}$. Nosnost závěsů by měla být větší než trojnásobek maximální hmotnosti skříňky.

DA Kran: løftekapacitet $\geq 3 \text{ t}$, arbejdsradius $\geq 2 \text{ m}$. Slyngernes løfteevne skal være større end tre gange den maksimale vægt af kabinettet.

ET Kraana: tõstevõime $\geq 3 \text{ t}$, tööraadius $\geq 2 \text{ m}$. Tõsteroopide tõstevõime peab olema suurem kui kolmekordne kapi maksimaalne kaal.

FI Nosturi: nostokapasiteetti $\geq 3 \text{ t}$, toimintasäde $\geq 2 \text{ m}$. Nostoliinujen nostokapasiteetin on oltava kolme kertaa suurempi kuin kaapin enimmäispaino.

4 Plan 2

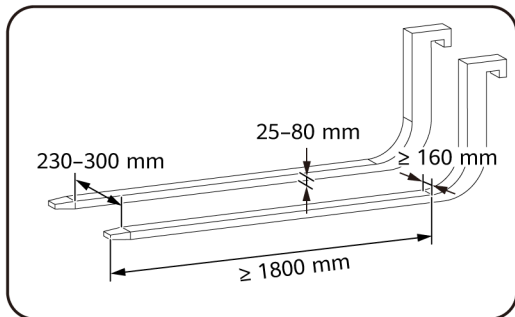
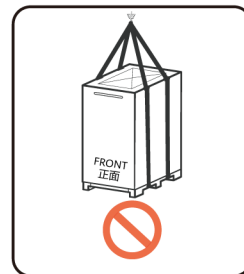
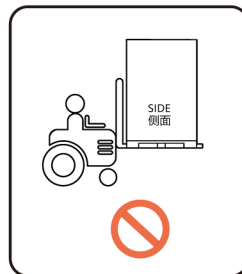
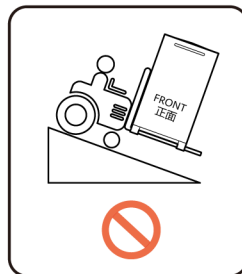
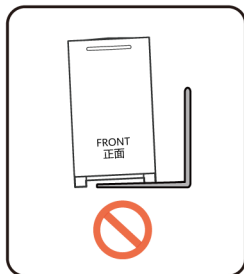
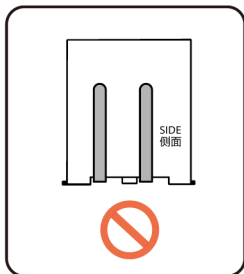
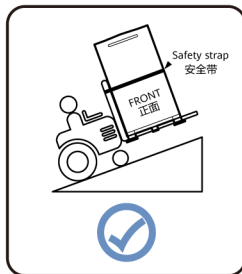
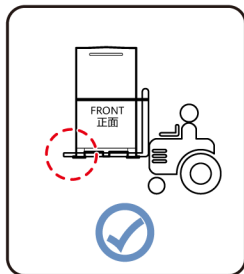
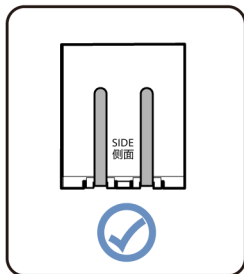

BG Мотокар: товарносимост ≥ 4 т

HR Viličar: nosivost ≥ 4 т

CS Vysokozdvížený vozík: nosnost zátěže ≥ 4 т

DA Gaffeltruck: lasteevne ≥ 4 т

ET Kahveltõstuk: kandevõime ≥ 4 т

FI Trukki: kantokyyky ≥ 4 т

- BG** • Ако ESS не е разположен стабилно, използвайте раздалечителен елемент, за да изравните ESS, преди да го закрепите.
- Уверете се, че анкерните скоби са правилно монтирани и закрепени с помощта на винтове, за се избегнат падане на корпуса и повреди при екстремни условия, като например земетресения.
- Ако пространството в задната част на ESS е недостатъчно за пробиване на дупки в земята, използвайте План 2 за подсигуриране на ESS.
- HR** • Ako ESS nije stabilno postavljen, upotrijebite distancer kako biste poravnali ESS prije nego što ga pričvrstite.
- Pobrinite se da su sidreni nosači točno postavljeni i pričvršćeni vijcima kako ormarić ne bi pao na tlo i oštetio se u ekstremnim uvjetima, kao što su potresi.
- Ako na stražnjoj strani ESS-a nema dovoljno prostora za bušenje rupa na podu, upotrijebite Plan 2 za osiguravanje ESS-a.
- CS** • Pokud není systém ESS umístěn stabilně, použijte před zajištěním podložku pro vyrovnání systému ESS.
- Dbejte na správnou instalaci a zajištění kotevních držáků pomocí šroubů, abyste zabránili pádu skříně a jejímu poškození za extrémních podmínek, například při zemetřesení.
- Pokud je prostor v zadní části ESS nedostatečný pro vyvrtání otvorů do země, použijte k upevnění ESS plán 2.
- DA** • Hvis ESS ikke er placeret stabilt, bruges en afstandsskive til at få ESS i vater, før den fastgøres.
- Sørg for, at forankringsbeslagene er korrekt monterede og sikrede med skruer for at forhindre, at kabinettet falder ned og beskadiges under ekstreme forhold såsom jordskælv.
- Hvis der ikke er tilstrækkelig plads bag ESS til, at der kan bores huller i underlaget, skal du bruge Plan 2 for at fastgøre ESS.
- ET** • Kui ESS ei ole paigutatud stabiilselt, kasutage enne kinnitamist ESS-i loodimiseks vahepuksi.
- Veenduge, et kinnitusklaambrid oleksid õigesti paigaldatud ja kinnitatud kruvidega, et vältida kapi allakukkumist ja kahjustamist ekstreemsetes tingimustes, nagu maavärin.
- Kui ESS-i tagaosa ruumist ei piisa maapinnale aukude puurimiseks, kasutage ESS-i kinnitamiseks joonist 2.
- FI** • Jos ESS ei ole paikoillaan vakaasti, käytä välikappaletta saadaksesi ESS:n vaakasuoraan ennen sen kiinnittämistä.
- Varmista, että ankkurikiinnikkeet on asennettu oikein ja kiinnitetty ruuveilla, jotta kaappi ei putoa ja vahingoitu äärimmäisissä olosuhteissa, kuten maanjäristysten yhteydessä.
- Jos ESS:n takana oleva tila ei riitä reikien poraamiseen maahan, käytäköä toimintasuunnitelmaa 2 ESS:n kiinnittämiseen.

5 Plan 1

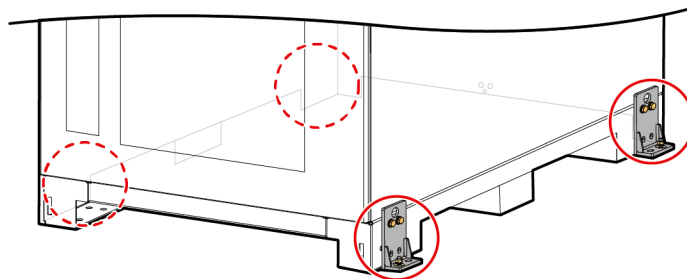
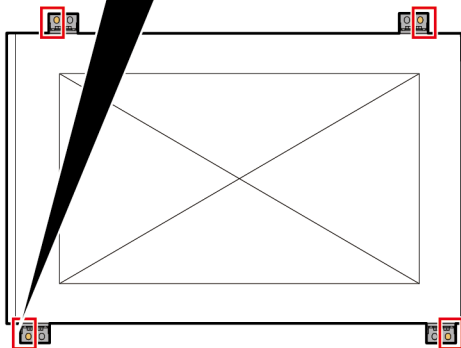
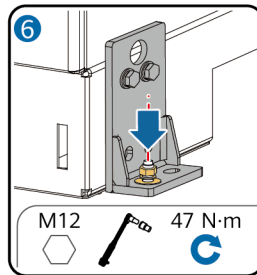
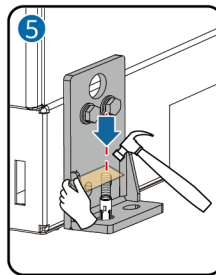
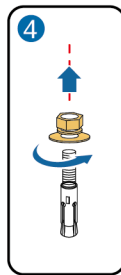
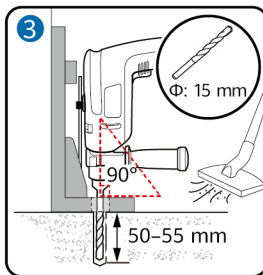
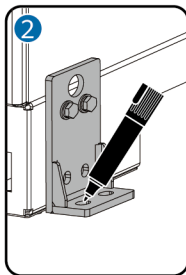
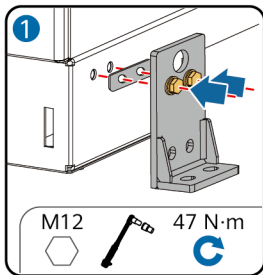

5 Plan 2

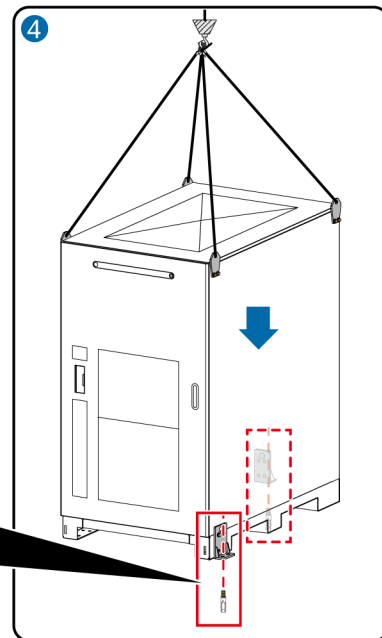
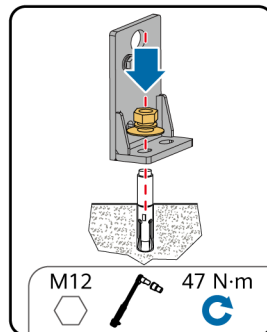
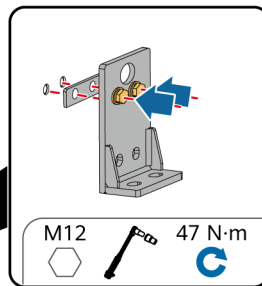
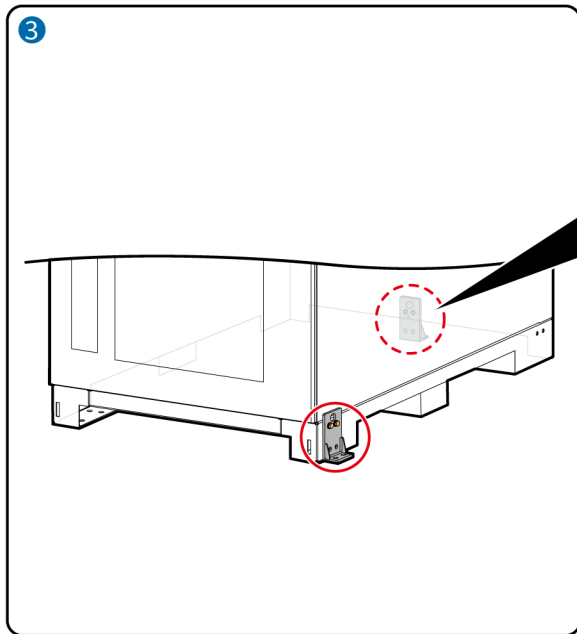
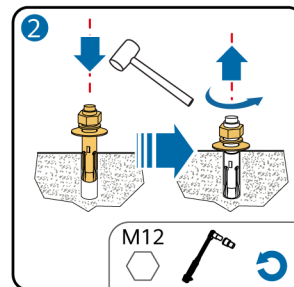
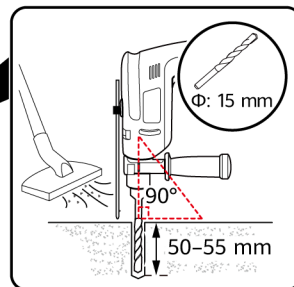
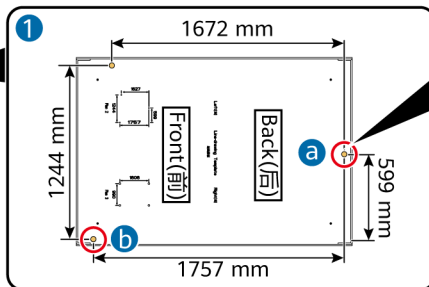
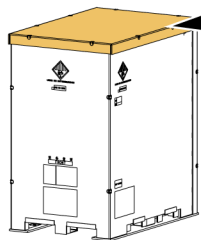

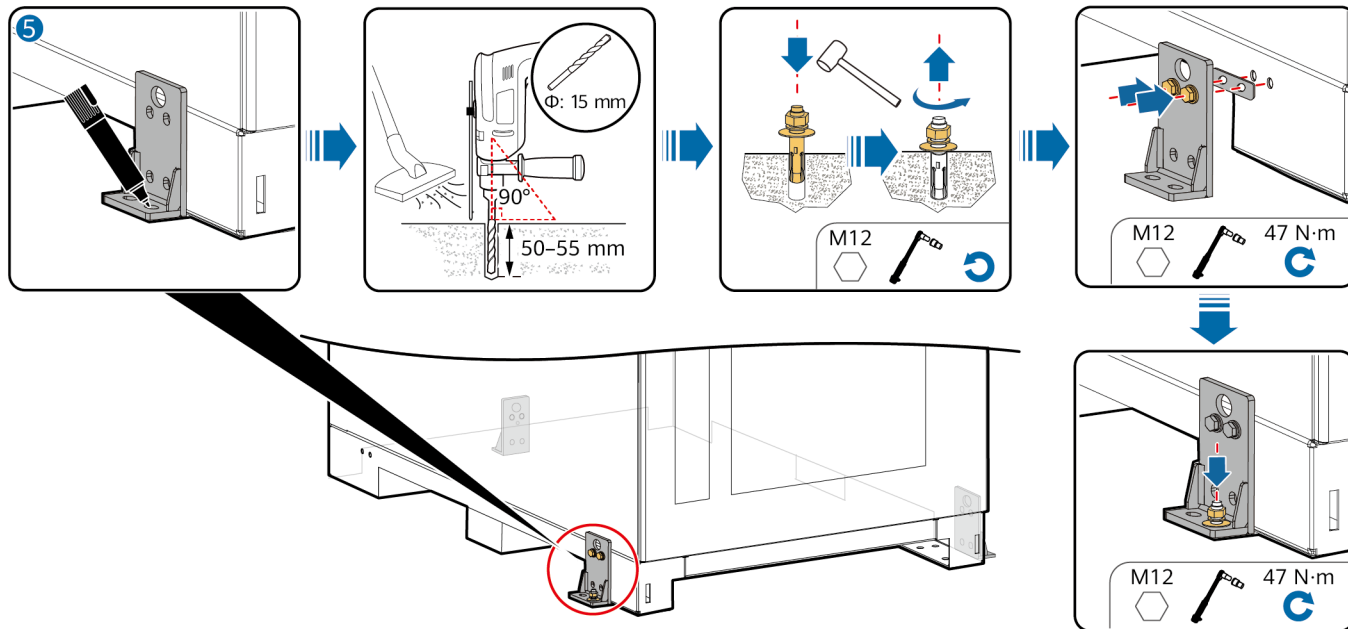

BG Когато повдигате ESS, чиято задна и странична част ще застанат срещу други ESS, използвайте скобите за повдигане на тези ESS.

HR Tijekom podizanja ESS-a čija će stražnja i bočna strana biti usmjerena prema drugim ESS-ovima, upotrijebite nosače za podizanje tih ESS-ova.

CS Při zvedání ESS, jehož zadní a boční strana bude směřovat k jiným ESS, použijte zvedací konzoly těchto ESS.

DA Ved hejsning af en ESS, hvis bagside og side vil være vendt mod andre ESS'er, skal du bruge de ESS'ers hejsebeslag.

ET Kui tõstate ESS-i, mille tagaosa ja külg on suunatud teiste ESS-ide poole, kasutage nende ESS-ide tõsteklaambreid.

FI Kun nostat ESS:ää, jonka takaosa ja sivu ovat muihin ESS:ihin päin, käytä näiden ESS:ien nostokiinnikkeitä.

5 Plan 3

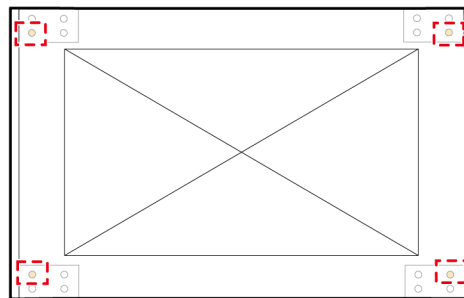
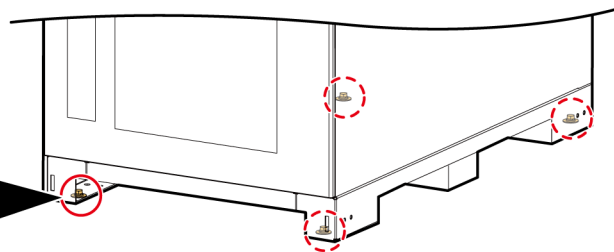
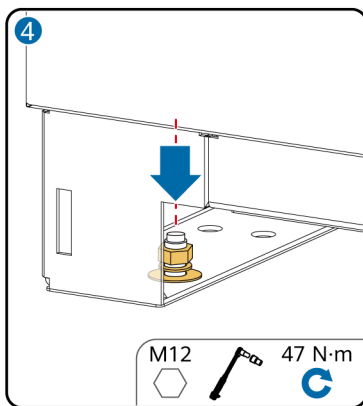
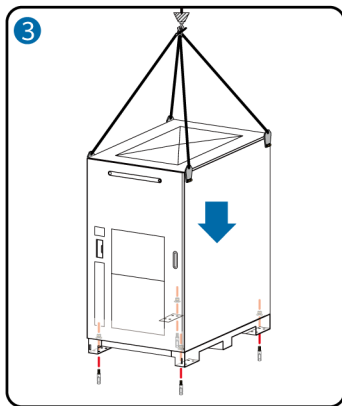
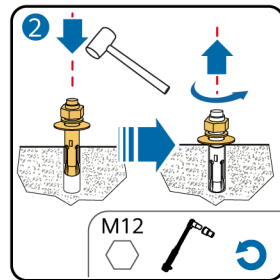
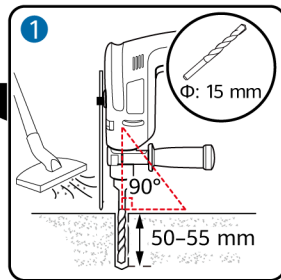
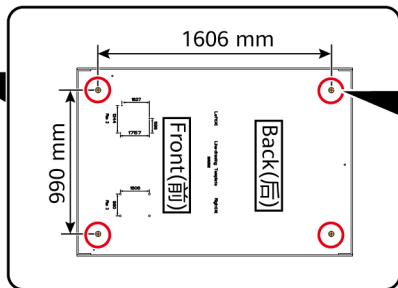
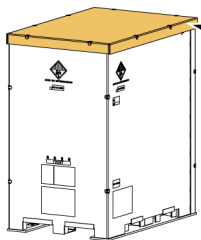

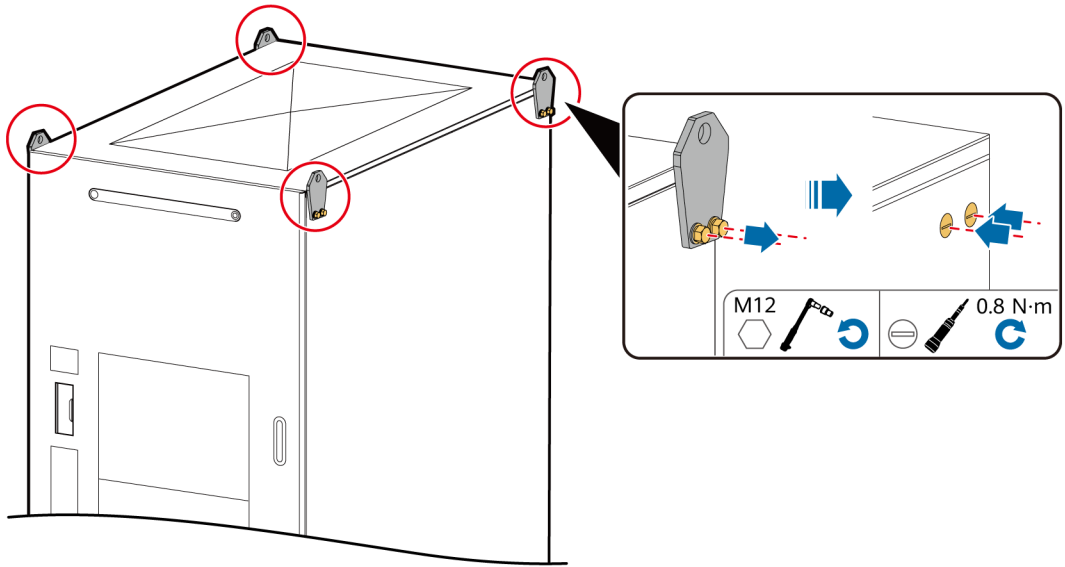

3

BG Монтиране на наземните кабели
HR Postavljanje kabela uzemljenja
CS Instalace zemnicích kabelů

DA Installation af jordkabler
ET Maanduskaablite paigaldamine
FI Maadoituskaapeleiden asennus

Plan 1

- BG** Едножилен външен кабел от мед/ покрит с мед алуминий/ алуминиева сплав (подготвен от клиента)
HR Jednožilni bakar za vanjsku upotrebu / aluminij obložen bakrom / kabel od legure aluminija (priprema korisnik)
CS Jednojádrový venkovní měděný kabel / hliníkový kabel s měděným povlakem / kabel ze slitiny hliníku (připraveno uživatelem)
DA Enkeltkernet kabel af kobber/kobberbeklædt aluminium/aluminiumslegering til udendørs brug (klargjort af kunden)
ET Ühesooneline vasest väljas kasutamiseks / vasega kaetud alumiinium / alumiiniumisulamist kaabel (kliendipoolne)
FI Yksijohtiminen kupari ulkokäyttöön / kuparipäällysteinen alumiini-/alumiiniseoskaapeli (asiakkaan valmistama)

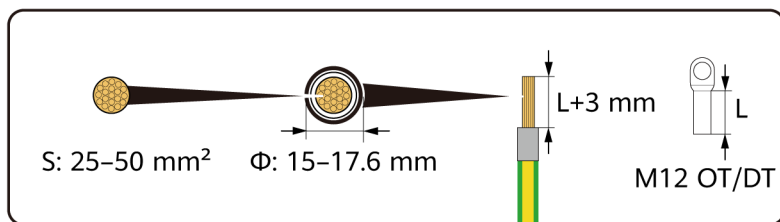
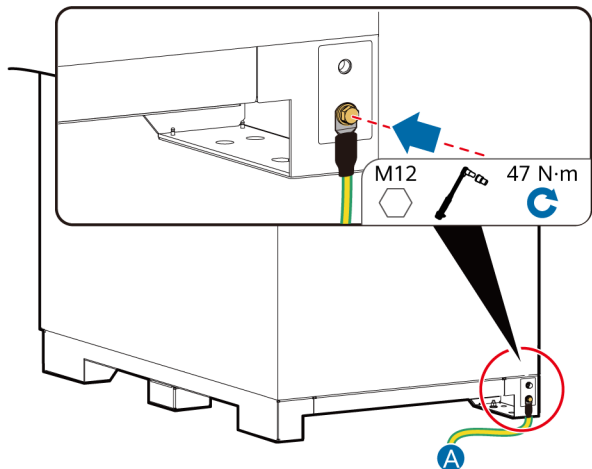

- A** **BG** Наземна мрежа на клиента
HR Uzemljenje koje postavlja korisnik
CS Zemnicí síť zákazníka
DA Kundens jordede elnet
ET Kliendi maandusvõrk
FI Asiakkaan maaverkko

Plan 2

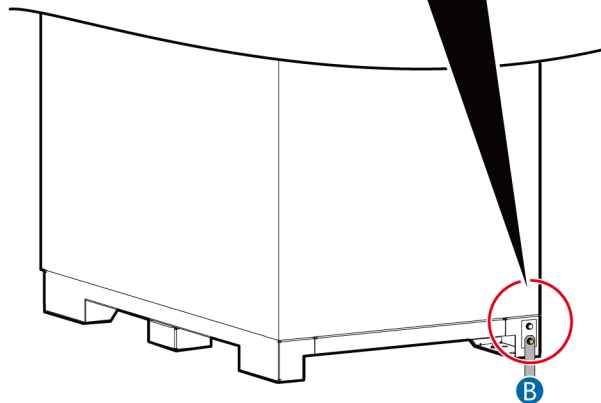
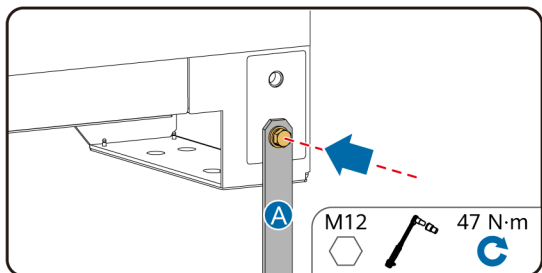

- A** **BG** Плоска стоманена ламарина с горещо поцинковано покритие (подготвена от клиента)
- HR** Plosnati čelik obrađen vrućim pocinčavanjem (priprema korisnik)
- CS** Za tepla pozinkovaný plochý ocelový plech (připraveno zákazníkem)
- DA** Varmforzinket flad stålplade (klargjort af kunden)
- ET** Kuumsingitud terasplekk (kliendipoolne)
- FI** Kuumasinkitty litteä teräslevy (asiakkaan valmistama)

- B** **BG** Наземна мрежа на клиента
- HR** Uzemljenje koje postavlja korisnik
- CS** Zemnicí síť zákazníka
- DA** Kundens jordede elnet
- ET** Kliendi maandusvõrk
- FI** Asiakkaan maaverkko

4

BG Монтиране на кабелите

HR Postavljanje kabela

CS Instalace kabelů

DA Installation af kabler

ET Kaablite paigaldamine

FI Kaapeleiden asennus

- BG** Размерът на кабела трябва да отговаря на местните стандарти за кабели. Факторите, които оказват влияние върху избора на кабел, включват номиналния ток, типа кабел, режима на прокарване, околната температура и максималните очаквани загуби по линията.
- HR** Veličina kabela mora biti sukladna lokalnim standardima za kabele. Faktori koji utječu na odabir kabela obuhvaćaju nazivnu struju, vrstu kabela, način usmjerenja, temperaturu okoline i maksimalno očekivane gubitke po vodui.
- CS** Velikost kabelu musí dodržovat místní standardy kabelů. Faktory, které ovlivňují výběr kabelu, zahrnují jmenovitý proud, typ kabelu, režim směrování, okolní teplotu a maximální očekávanou ztrátu vedení.
- DA** Kabelstørrelsen skal overholde lokale kabelstandarder. De faktorer, der påvirker valget af kabler, omfatter nominal strømstyrke, kabeltype, føringsmåde, omgivelsestemperatur og maksimalt forventet ledningstab.
- ET** Kaabli suurus peab vastama kohalikele kaablite standarditele. Kaabli valikut mõjutavad tegurid on nimivool, kaabli tüüp, suunamise režiim, ümbritseva õhu temperatuur ja maksimaalne eeldatav liinikadu.
- FI** Kaapelin koon tulee olla paikallisten kaapelistandardien mukainen. Kaapelin valintaan vaikuttavia tekijöitä ovat nimellisvirta, kaapelityyppi, reititystila, ympäristön lämpötila ja suurin odotettavissa oleva linjahäviö.

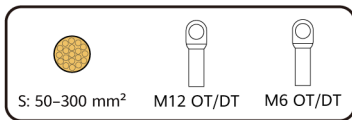
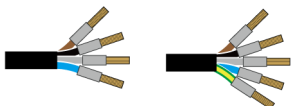

BG PCS кабел за захранване (подготвен от клиента)

HR PCS кабел za napajanje (priprema korisnik)

CS Napájecí kabel PCS (připravený zákazníkem)

DA PCS-strømkabel (klargjort af kunden)

ET PCS toitekaabel (kliendipoolne)

FI PCS-virtakaapeli (asiakkaan valmistama)



S: 6–25 mm²



M6 OT/DT

- BG** Кабел за захранване за допълнителното захранване от основните (подготвен от клиента)
- HR** Kabel za pomočno napajanje iz mreže (priprava korisnik)
- CS** Napájecí kabel pro pomocné napájení z hlavního elektrického vedení (připravený zákazníkem)
- DA** Strømkabel til hjælpstrømforsyning fra elnettet (klargjort af kunden)
- ET** Vooluvõrgust tuleva lisatoiteallika toitekaabel (kliendipoolne)
- FI** Sähkökaapeli sähköverkosta saatavaa lisätehoa varten (asiakkaan valmistama)



Φ: 12.7–27 mm

S: 6–25 mm²



M6 OT/DT

- BG** Кабел за входно захранване на UPS с променлив ток (подготвен от клиента)
- HR** Ulazni UPS kabel za izmjeničnu struju (priprava korisnik)
- CS** Vstupní napájecí kabel AC UPS (připraveno zákazníkem)
- DA** Vekselstrømsindgangskabel til UPS (klargjort af kunden)
- ET** UPS-i vahelduvoolu sisendtoitekaabel (kliendipoolne)
- FI** UPS-vaihtovirran syöttövirtakaapeli (asiakkaan valmistama)



Φ: ≤ 18 mm

- BG** Четирижилен или осемжилен еднорежимен армиран кабел с дължина на вълната на предаване 1310 nm (подготвен от клиента)
- HR** Četverožilni ili osmerožilni ojačani kabel jednostrukog načina rada s prijenosom valne duljine od 1310 nm (priprava korisnik)
- CS** Čtyřjádřový nebo osmijádřový pancéřový kabel s jedním režimem s vlnovou délkou přenosu 1310 nm (připraveno zákazníkem)
- DA** Fire- eller ottekernet armeret enkeltmoduskabel med en transmissionsbølgelængde på 1310 nm (klargjort af kunden)
- ET** Nelja- või kaheksatuumaline ühemoodiline armeeritud kaabel ülekanedel kasutatava lainepikkusega 1310 nm (kliendipoolne)
- FI** Neli- tai kahdeksanytiminen yksimuotoinen panssaroitu kaapeli, jonka lähetysaallonpituus on 1 310 nm (asiakkaan valmistama)

BG Инсталиране на кабелите за захранването на PCS

HR Postavljanje PCS naponskih kabela

CS Instalování napájecích kabelů PCS

DA Installation af strømledere til PCS

ET PCS-i toitekaablite paigaldamine

FI PCS-virtakaapeleiden asennus

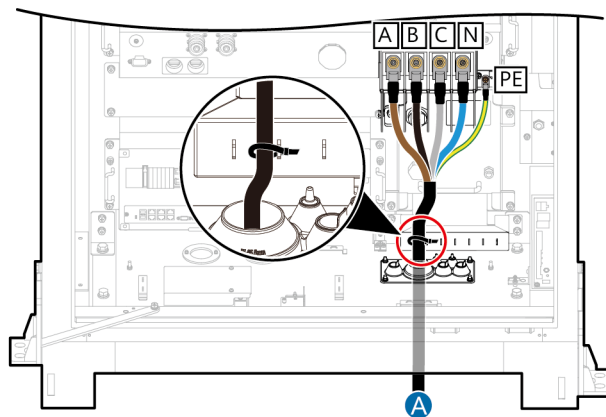

A **BG** Шкаф за разпределение на захранването

HR Ormarić za distribuciju energije

CS Skříňka rozvodu výkonu

DA Strømfordelerskab

ET Elektrienergia jaotuskapp

FI Virranjakelukaappi

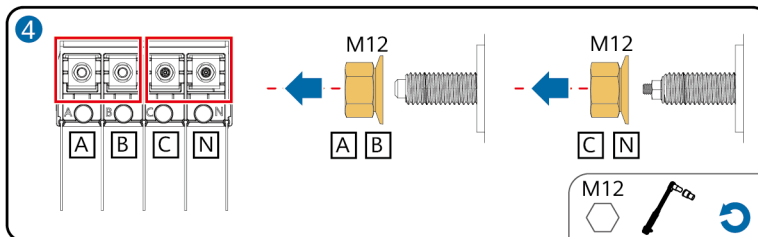
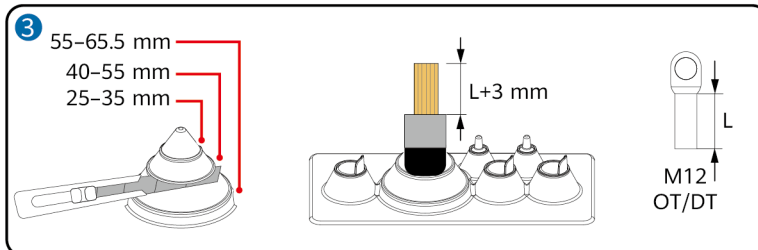
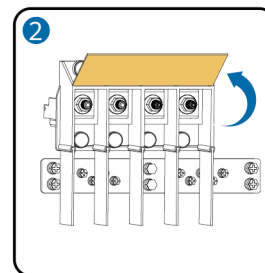
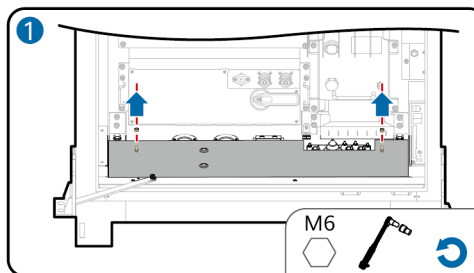

5

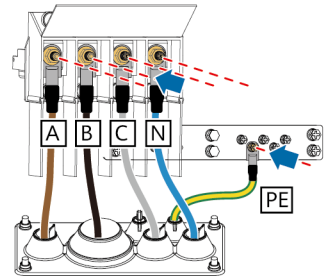
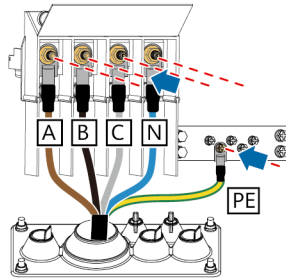
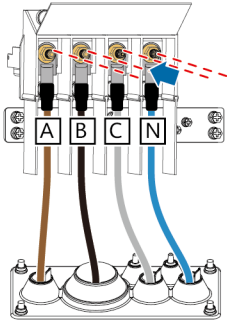
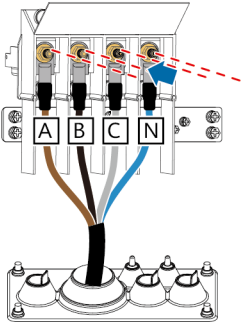

A	B	C	N	M12	47 N·m	PE	M6	5 N·m	

6

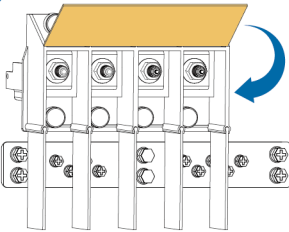

BG Монтаж на кабели за допълнително захранване

HR Ugradnja kabela za pomoćno napajanje

CS Instalace kabelů pomocného zdroje napájení

DA Installation af hjælpestrømforsyningskabler

ET Lisatoitekaablite paigaldamine

FI Lisävirtakaapeliien asentaminen

Plan 1

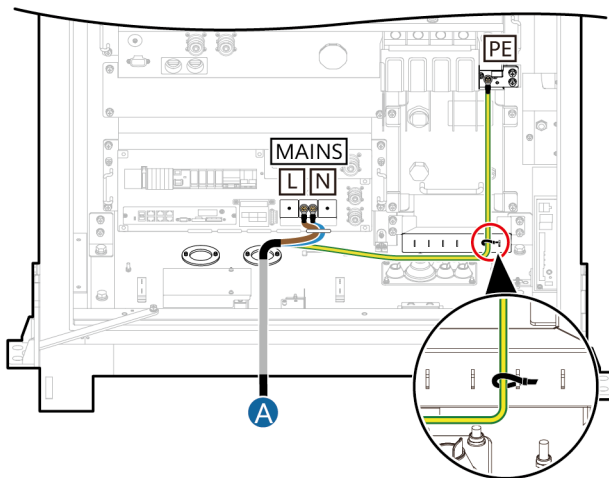

A **BG** Шкаф за разпределение на захранването

HR Ormarić za distribuciju energije

CS Skříňka rozvodu výkonu

DA Strømfordelerskab

ET Elektrienergia jaotuskapp

FI Virranjakelukaappi

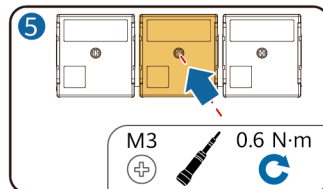
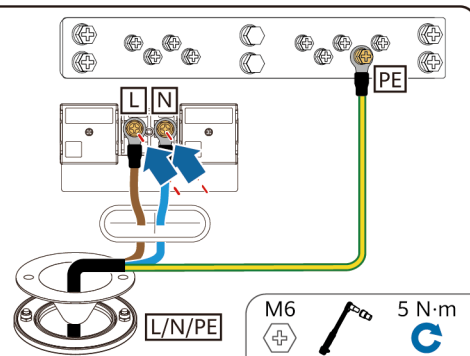
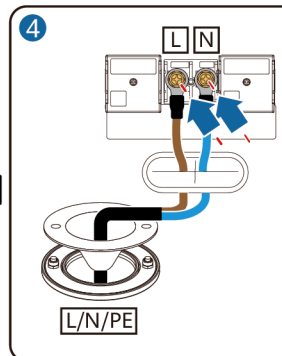
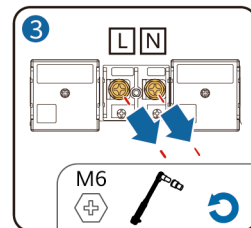
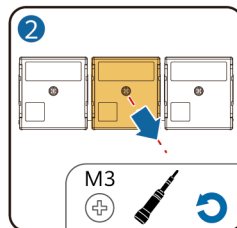
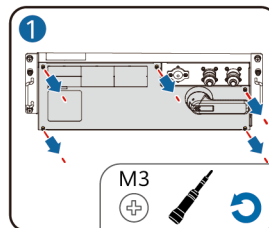

Plan 2

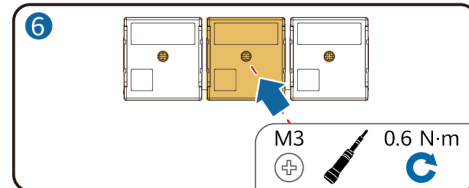
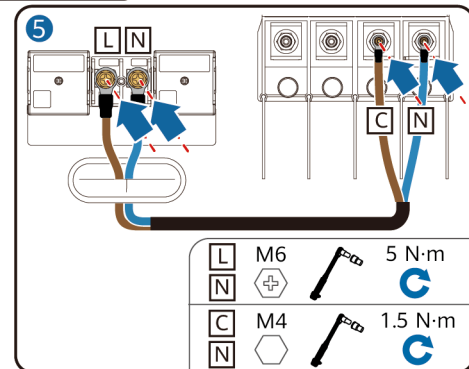
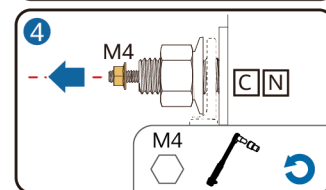
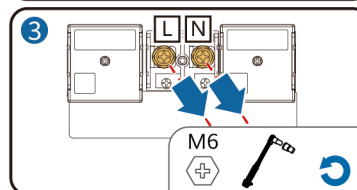
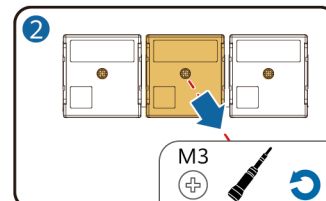
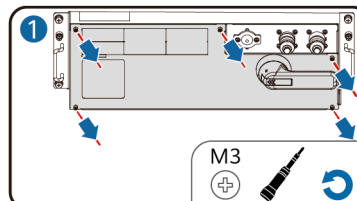
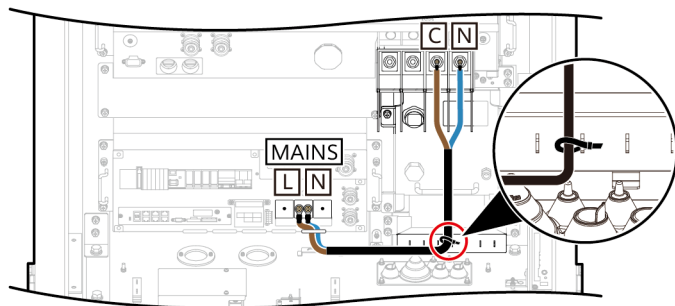

BG Помощното електрозахранване може да бъде получено чрез PCS терминала само когато номиналното мрежово напрежение е по-малко или равно на 415 V. В противен случай устройствата ще се повредят. Ако превключвателят за общо електроразпределение на клиента е изключен, помощното електрозахранване на ESS ще бъде изключено.

HR Pomoćno napajanje može se dobiti putem PCS terminala samo kada je nazivni mrežni napon manji ili jednak 415 V. U suprotnom, uređaji će se oštetiti. Ako je korisnikova sklopka opće distribucije električne energije isključena, pomoćno napajanje ESS-a isključit će se.

CS Pomocný zdroj napájení může být získán prostřednictvím svorky PCS pouze když je jmenovitá napětí hlavního elektrického vedení menší nebo rovno 415 V. V opačném případě budou zařízení poškozena. Pokud je hlavní přepínač rozvodu energie zákazníka vypnutý, pomocný zdroj napájení ESS bude odpojen.

DA Hjælpestrømforsyningen kan kun hentes fra PCS-terminalen, når den nominelle hovednetspænding er mindre end eller lig med 415 V. Ellers vil enhederne blive beskadiget. Hvis kundens overordnede strømfordelingskontakt slås fra, afbrydes ESS'ens hjælpestrømforsyning.

ET Lisatoiteallikat saab PCS-klemmi kaudu kasutada ainult siis, kui võrgu nimipinge on väiksem või võrdne 415-voldiga. Vastasel juhul saavad seadmed kahjustada. Kui kliendi üldine energijaotuslülit on välja lülitatud, katkestatakse ühendus ESS-i lisatoiteallikaga.

FI Lisävirransyöttöä voidaan käyttää PCS-päätelaitteen kautta vain, jos verkkovirran nimellisjännite on enintään 415 V. Muutoin laitteet vaurioituvat. Jos asiakkaan yleisen virranjakelun kytkin kytetään pois päältä, ESS:n lisävirransyöttö katkaistaan.

BG Инсталиране на UPS кабели (ситуация извън мрежата)

HR Postavljanje UPS kabela (scenarij izvan mreže)

CS Instalace kabelů UPS (scénář mimo síť)

DA Installation af UPS-kabler (i scenariet uden tilslutning til elnettet)

ET UPS-i kaablite paigaldamine (võrguväline stsenaarium)

FI UPS-kaapeleiden asentaminen (verkon ulkopuolinen tilanne)

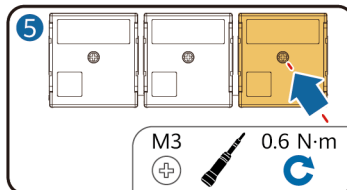
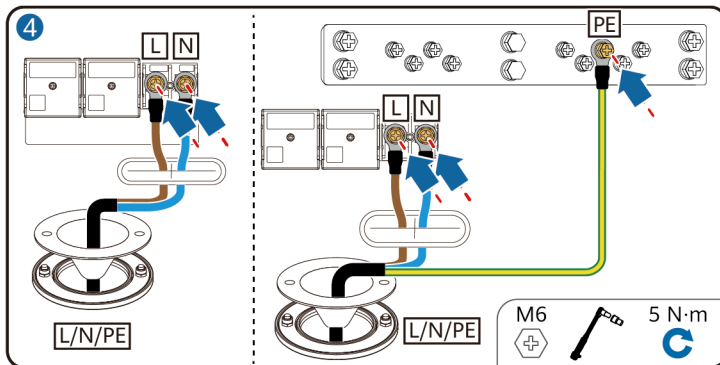
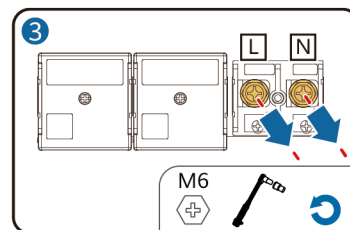
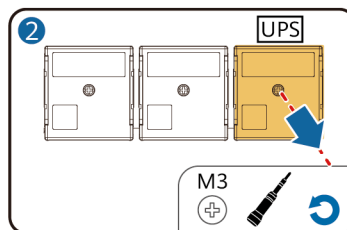
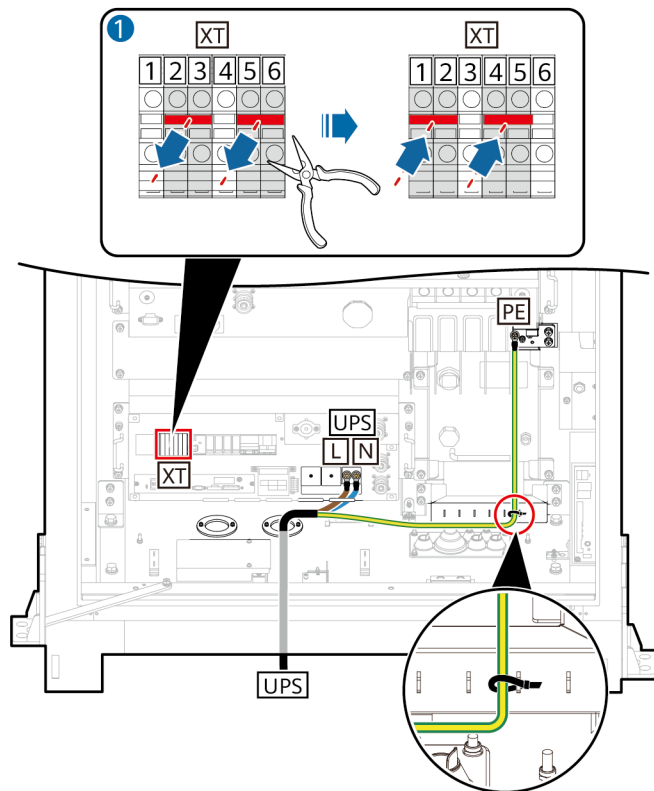

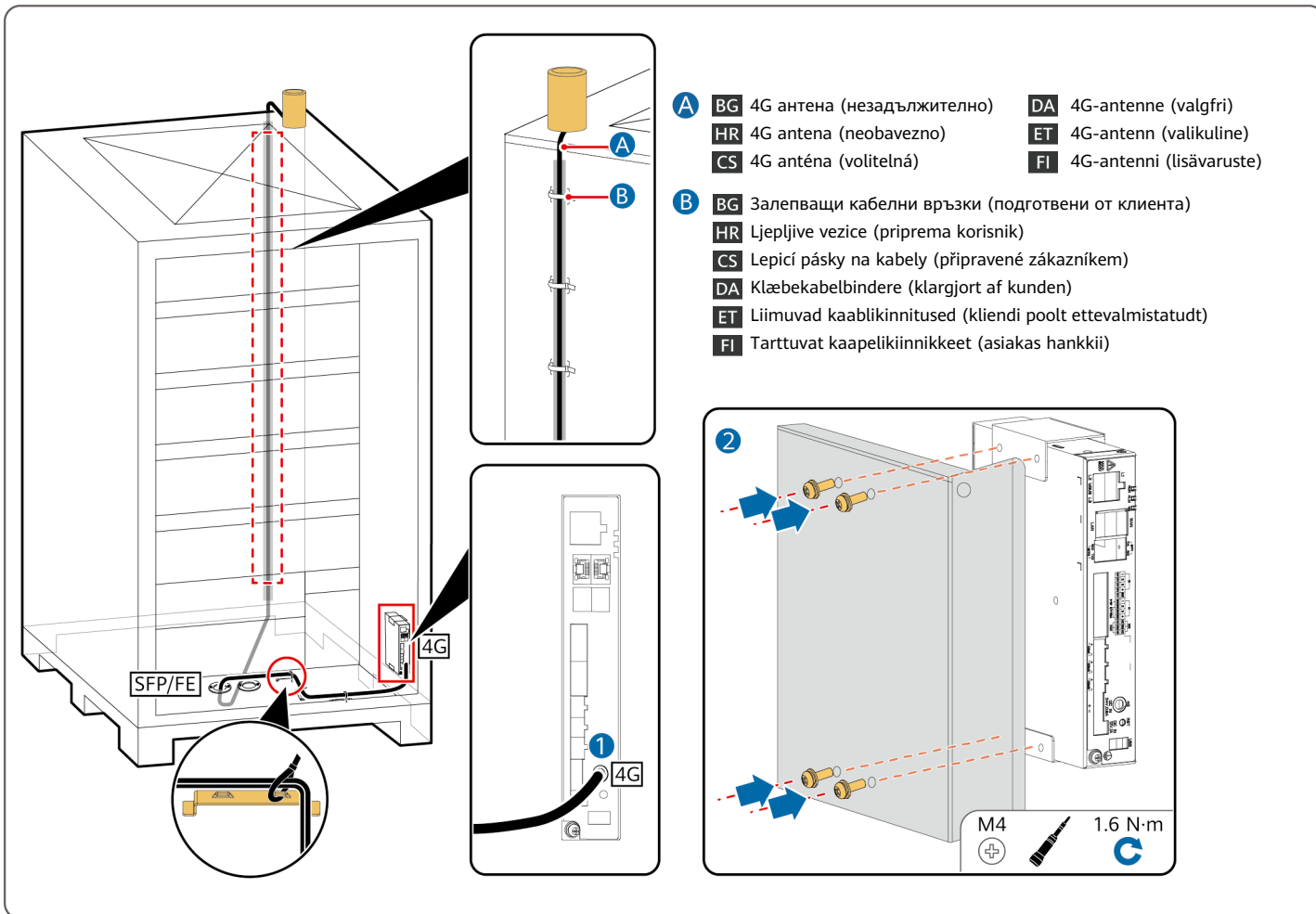

BG Инсталиране на FE комуникационни кабели

HR Postavljanje FE komunikacijskih kabela

CS Instalace komunikačních kabelů FE

DA Installation af FE-kommunikationskabler

ET FE-sidekaablite paigaldamine

FI FE-tiedonsiirtokaapeleiden asennus

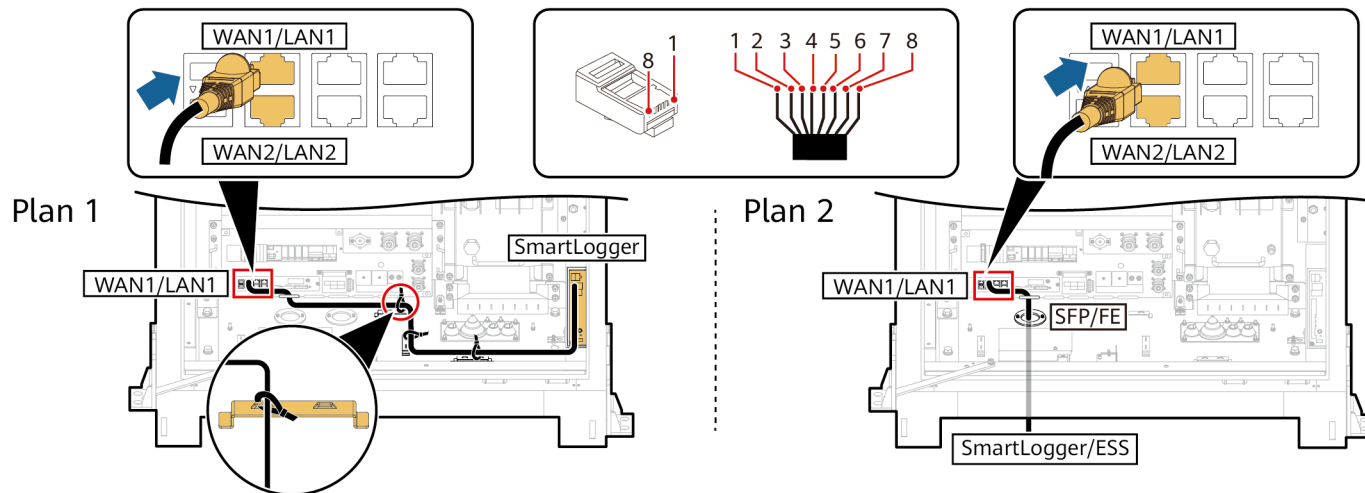

	BG	HR	CS	DA	ET	FI
1	Бяло и оранжево	Bijelo i narančasto	Bílá a oranžová	Hvid og orange	Valge ja oranž	Valko-oranssi
2	Оранжево	Narančasto	Oranžová	Orange	Oranž	Oranssi
3	Бяло и зелено	Bijelo i zeleno	Bílá a zelená	Hvid og grøn	Valge ja roheline	Valkovihreä
4	Синьо	Plavo	Modrá	Blå	Sinine	Sinenen
5	Бяло и синьо	Bijelo i plavo	Bílá a modrá	Hvid og blå	Valge ja sinine	Valkosininen
6	Зелено	Zeleno	Zelená	Grøn	Roheline	Vihreä
7	Бяло и кафяво	Bijelo i smeđe	Bílá a hnědá	Hvid og brun	Valge ja pruun	Valkoruskea
8	Кафяво	Smeđe	Hnědá	Brun	Pruun	Ruskea

BG Инсталиране на комуникационни кабели от оптични влакна

HR Postavljanje komunikacijskih kabela od optičkih vlakana

CS Instalace komunikačních kabelů z optického vlákna

DA Installation af fiberoptiske kommunikationskabler

ET Kiudoptiliste sidekaablite paigaldamine

FI Valokuitutiedonsiirtokaapeleiden asennus

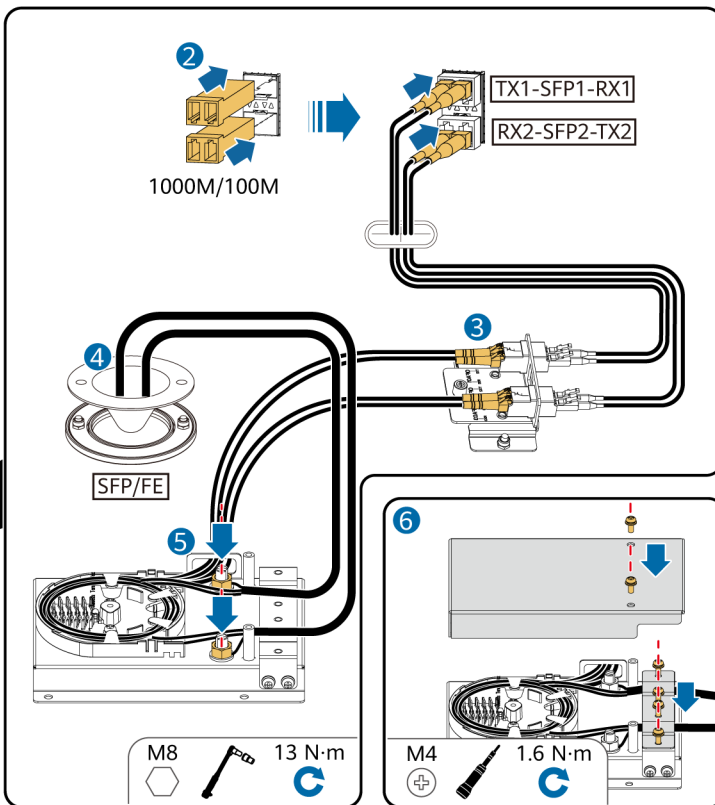
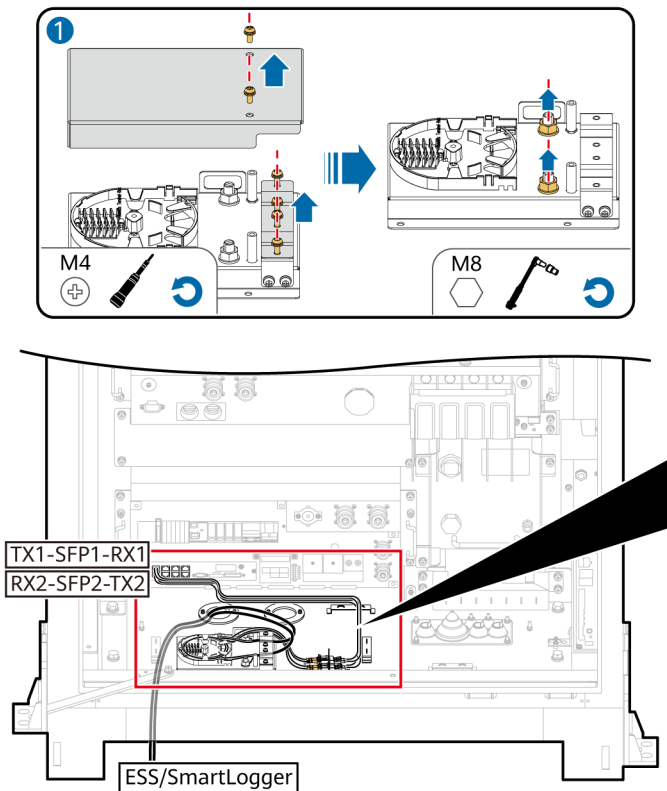

BG Инсталиране на кабелите на батерийния пакет

HR Postavljanje kabela baterijskog modula

CS Instalace kabelů bloku baterií

DA Installation af kabler til batteripakker

ET Akukomplekti kaablite paigaldamine

FI Akkukoteloiden kaapeleiden asennus

Plan 1

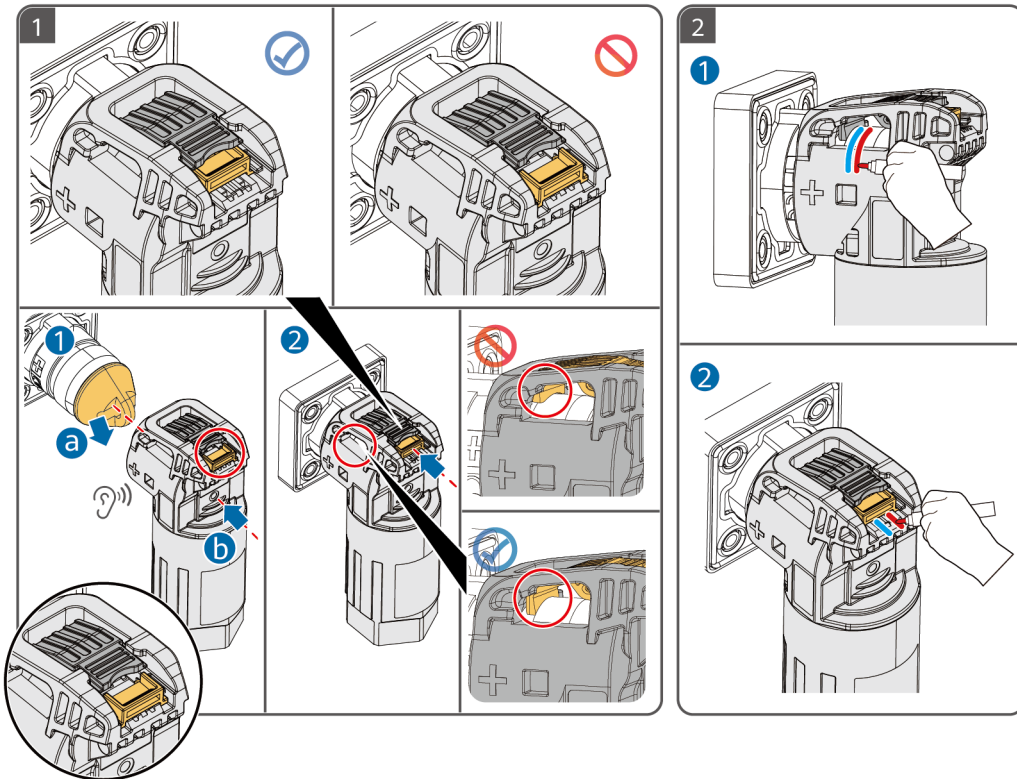
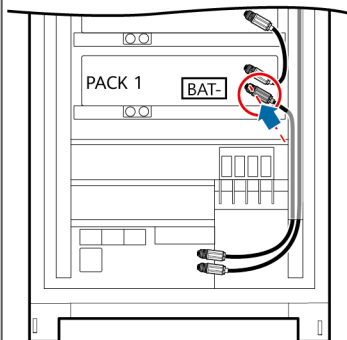

Plan 2

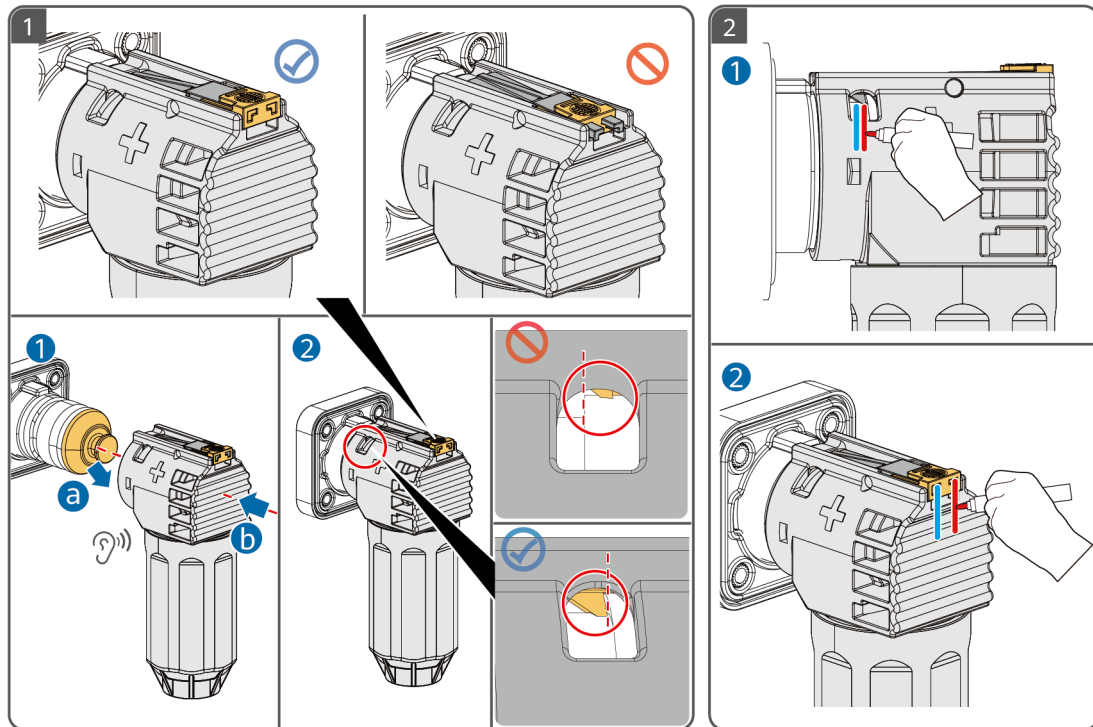

BG Последваща процедура

HR Naknadni postupak

CS Následný postup

DA Opfølgningsprocedure

ET Järeltegevused

FI Seurantamenetely

1

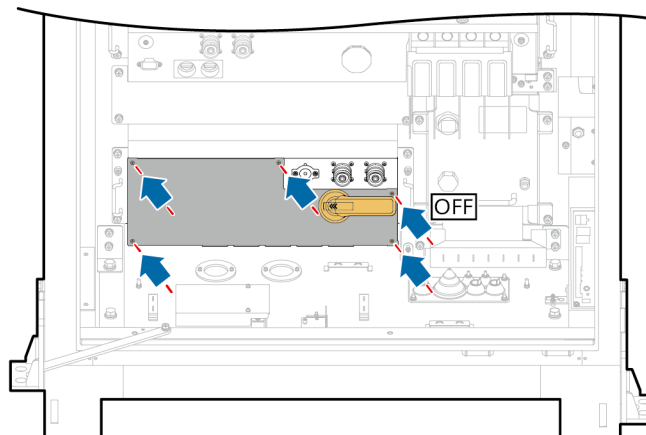

M3



0.6 N·m



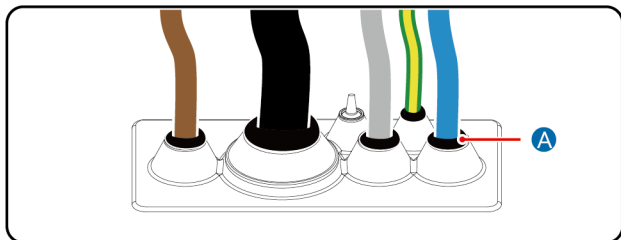
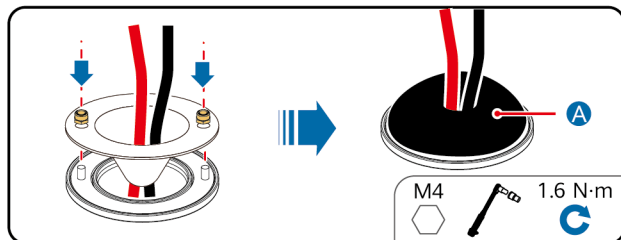

A BG Уплътнителна замазка

HR Brtvilo

CS Těsnící tmel

DA Tætningsmasse

ET Tihenduspahtel

FI Tiivistyskitti

BG Когато запечатвате кабелните отвори, запълнете празнината между кабелите със запечатващия кит. След като запечатате кабелните отвори, проверете внимателно отворите, за да се уверите, че са здраво запечатани със запечатващия кит.

HR Tijekom brtvljenja rupa za kabele brtvilom ispunite prazninu između kabela. Nakon brtvljenja rupa za kabele pažljivo provjerite rupe za kabele kako biste se pobrinuli da su dobro zabrtvljene.

CS Při utěsňování otvorů pro kabely vyplňte prostor mezi kabely těsnícím tmelem. Po utěsnění otvory pro kabely pečlivě zkontrolujte a ujistěte se, že jsou dobře vyplněny těsnícím tmelem.

DA Ved forsejling af kabelhullerne udfyldes mellemrummene mellem kablerne med tætningsmasse. Efter forsejling af kabelhullerne skal kabelhullerne kontrolleres omhyggeligt for at sikre, at de er forsvarligt forsejlet med tætningsmasse.

ET Kaabliaukude sulgemisel täitke kaablite vahe tihenduspahtliga. Pärast kaabliaukude sulgemist kontrollige hoolikalt kaabliauke, veendumaks, et need on tihenduspahtliga kindlalt suletud.

FI Kun suljet kaapelien aukot, täytä kaapelien väliset raot tiivistemassalla. Kun kaapelien aukot on suljettu, tarkista huolellisesti, että ne on suljettu tiiviisti tiivistemassalla.

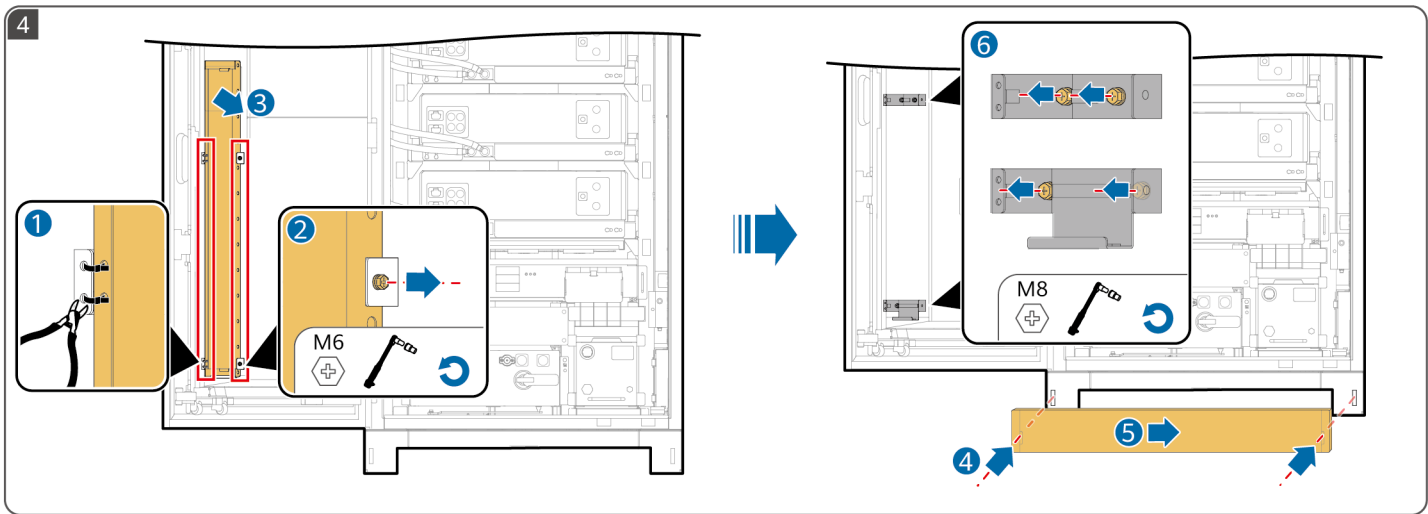
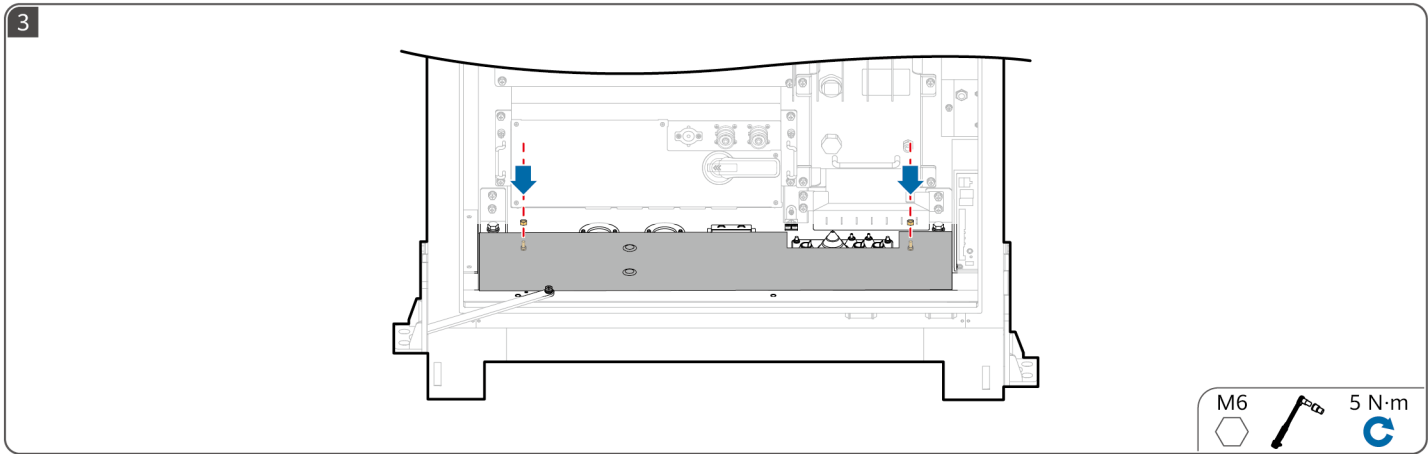

5

BG Проверка преди включване на захранването

HR Provjerite prije uključivanja

CS Zkontrolovat před zapnutím

DA Kontrollér før tænding

ET Kontroll enne sisselülitamist

FI Tarkista ennen virran kytkemistä

BG	Проверка на елемент	Критерии за приемане
1	Външна част на оборудването	<input type="checkbox"/> Оборудването е непокътнато, без ръжда и олющена боя. Ако боята се лющи, поправете повредената боя. <input type="checkbox"/> Етикетите върху оборудването са ясни. Повредените етикети трябва да се заменят.
2	Външна страна на кабела	<input type="checkbox"/> Обвивките на кабелите са непокътнати и не са повредени. <input type="checkbox"/> Кабелните маркучи са непокътнати.
3	Свързване на кабели	<input type="checkbox"/> Кабелите са свързани в предвидените позиции. <input type="checkbox"/> Клемите са подготвени според изискванията и са здраво свързани. <input type="checkbox"/> Етикетите в двата края на всеки кабел са ясни и конкретни и са прикрепени в една и съща посока.
4	Прокарване на кабели	<input type="checkbox"/> Електрическите кабели и кабелите за свръхниско напрежение (СНН) се прокарват отделно. <input type="checkbox"/> Кабелите са чисти и подредени. <input type="checkbox"/> Съединенията на кабелните връзки са равномерно изрязани без ръбове. <input type="checkbox"/> Кабелите се поставят правилно с хлабина в точките на огъване, за да се избегне напрежение. <input type="checkbox"/> Кабелите са прецизно прокарани, без усуквания и пресичания в шкафа.
5	Превключвател	<input type="checkbox"/> Разединителят на RCM е OFF. (По избор. Този елемент се прилага само при наличие на разединител RCM.)

HR	Provjerite stavku	Kriterij prihvatljivosti
1	Vanjština opreme	<input type="checkbox"/> Oprema je netaknuta, ne sadrži hrđu i ne ljušti se boja. Ako se boja ljušti, popravite oštećenu boju. <input type="checkbox"/> Naljepnice na opremi su vidljive. Oštećene se naljepnice moraju zamijeniti.
2	Vanjština kabela	<input type="checkbox"/> Zaštitni sloj kabela je netaknut i neoštećen. <input type="checkbox"/> Cijevi su netaknute.
3	Kabelski priključak	<input type="checkbox"/> Kabeli su priključeni na namijenjenim položajima. <input type="checkbox"/> Terminali su pripremljeni sukladno uputama i pričvršćeni. <input type="checkbox"/> Naljepnice na oba kraja svakog kabela su vidljive i jasne te postavljene u istom smjeru.
4	Usmjeravanje kabela	<input type="checkbox"/> Električni kabeli i kabeli izrazito niskog napona (ELV) usmjeravaju se odvojeno. <input type="checkbox"/> Kabeli su uredni. <input type="checkbox"/> Spojne točke kabela jednako su odrezane bez oštih rubova. <input type="checkbox"/> Kabeli su pravilno smješteni i malo olabavljeni na točkama savijanja kako bi se smanjilo opterećenje. <input type="checkbox"/> Kabeli su usmjereni uredno bez petljanja ili križanja u ormariću.
5	Sklopka	<input type="checkbox"/> RCM rastavljač je u položaju OFF. (Neobavezno. Ova stavka primjenjuje se samo kada postoji RCM rastavljač.)

CS	Položka kontroly	Kritéria přijetí
1	Exteriér vybavení	<input type="checkbox"/> Vybavení je neporušené, bez rezu a bez odlupující se barvy. Pokud se barva odlupuje, opravte poškozené místo. <input type="checkbox"/> Etikety na vybavení jsou čisté. Poškozené etikety se musí vyměnit.
2	Exteriér kabelu	<input type="checkbox"/> Opláštění kabelů jsou neporušené a nepoškozené. <input type="checkbox"/> Hadice kabelů jsou neporušené.
3	Připojení kabelu	<input type="checkbox"/> Kabely jsou připojené v určených pozicích. <input type="checkbox"/> Vodiče jsou podle požadování připraveny a správně připojeny. <input type="checkbox"/> Etikety na obou koncích každého kabelu jsou čisté a specifické a je připojeny stejným směrem.
4	Kabelové vedení	<input type="checkbox"/> Elektrické kabely a kabely s extra nízkým napětím (ELV) jsou vedeny odděleně. <input type="checkbox"/> Kabely jsou úhledné a čisté. <input type="checkbox"/> Spojovací konce kabelů jsou uříznuty bez otřepů. <input type="checkbox"/> Kabely jsou správně a volně umístěny v bodech ohybu, aby se předešlo nežádoucímu namáhání. <input type="checkbox"/> Kabely jsou vedeny úhledně bez ohybů nebo překřížení ve skříňce.
5	Přepnout	<input type="checkbox"/> Odpojovač RCM je nastaven do polohy OFF. (Volitelné. Tato položka se použije, pouze pokud je tam odpojovač RCM.)

DA	Kontrolpunkt	Acceptkriterier
1	Udstyrets ydre	<input type="checkbox"/> Udstyret er intakt og frit for rust og afskalning af maling. Hvis malingen skaller af, skal den beskadigede maling udbedres. <input type="checkbox"/> Mærkaterne på udstyret er tydelige. Beskadigede mærkater skal udskiftes.
2	Kablernes ydre	<input type="checkbox"/> Kabelkapperne er intakte og ubeskadigede. <input type="checkbox"/> Kabelslangerne er intakte.
3	Tilslutning af kabler	<input type="checkbox"/> Kablerne er tilsluttede på de tiltænkte positioner. <input type="checkbox"/> Terminalerne er klargjorte som krævet og sikkert tilsluttede. <input type="checkbox"/> Mærkaterne på begge ender af hvert kabel er tydelige og specifikke og fastgjort i samme retning.
4	Kabelføring	<input type="checkbox"/> Elkabler og kabler til ekstra lav spænding (ELV) føres særskilt. <input type="checkbox"/> Kablerne er velordnede og ryddelige. <input type="checkbox"/> Kabelbindersamlingerne er skåret lige uden grat. <input type="checkbox"/> Kablerne er korrekt placerede med slæk ved bøjningspunkterne for at undgå belastning. <input type="checkbox"/> Kablerne er ført ordentligt uden vrid eller krydsninger i skabet.
5	Kontakt	<input type="checkbox"/> RCM-afkobleren er i stillingen OFF (FRA). (valgfrit. Dette punkt finder kun anvendelse, når der er en RCM-afkobler).

ET	Kontrollitav üksus	Vastuvõetavuse kriteerium
1	Seadme välisosa	<input type="checkbox"/> Seadmed on terviklikud ning neil puuduvad rooste ja kooruv värv. Kui värv koorub maha, parandage kahjustatud kohad. <input type="checkbox"/> Seadmel olevad sildid on selged. Kahjustatud sildid tuleb asendada.
2	Kaabli välimine osa	<input type="checkbox"/> Kaablikatted on terved ja need pole kahjustatud. <input type="checkbox"/> Kaablikatted on terviklikud.
3	Kaabli ühendus	<input type="checkbox"/> Kaablid ühendatakse ettenähtud kohtades. <input type="checkbox"/> Klemmid on eelpaigaldatud vastavalt vajadusele ja kindlalt ühendatud. <input type="checkbox"/> Iga kaabli mõlema otsa sildid on selged ja konkreetsed ning kinnitatud samas suunas.
4	Kaablite suunamine	<input type="checkbox"/> Elektri- ja väikepingekaablid suunatakse eraldi. <input type="checkbox"/> Kaablid on puhtad ja korralikud. <input type="checkbox"/> Kaablite liitekohad lõigatakse ühtlaselt, ilma ebaühtlaseid servi jätmata. <input type="checkbox"/> Paindekohtades on kaablid paigaldatud lõdvalt, et vältida pinget. <input type="checkbox"/> Kaablid suunatakse korralikult ja need ei ole kapis keerdus ega risti.
5	Lüliti	<input type="checkbox"/> RCM-i lahküliti on OFF. (Valikuline. See element toimib ainult siis, kui RCM-i lahküliti on olemas.)

FI	Tarkistuskohte	Hyväksymisperusteet
1	Laitteen ulkopuoli	<input type="checkbox"/> Laitte on ehjä ja ruosteeton ja maali hilseetön. Jos maali irtoaa, korjaa vaurioitunut maali. <input type="checkbox"/> Laitteen etiketit ovat selkeät. Vaurioituneet etiketit on vaihdettava.
2	Kaapelin ulkopuoli	<input type="checkbox"/> Kaapelin vaipat ovat ehjät, eivätkä ne ole vaurioituneet. <input type="checkbox"/> Kaapeliletkut ovat ehjät.
3	Kaapeliliitäntä	<input type="checkbox"/> Kaapelit on liitetty suunniteltuihin paikkoihin. <input type="checkbox"/> Liittimet on valmisteltu vaaditulla tavalla ja liitetty turvallisesti. <input type="checkbox"/> Jokaisen kaapelin molemmissa päissä olevat etiketit ovat selkeitä ja täsmällisiä, ja ne on kiinnitetty samansuuntaisesti.
4	Kaapelireititys	<input type="checkbox"/> Sähkökaapelit ja pienjännitekaapelit (ELV) reititetään erikseen. <input type="checkbox"/> Kaapelit ovat siistit. <input type="checkbox"/> Nippusiteiden liitokset on leikattu tasaisesti ilman purseita. <input type="checkbox"/> Kaapelit on sijoitettu oikein ja ne ovat löysällä taivutuskohdissa rasituksen välttämiseksi. <input type="checkbox"/> Kaapelit on reititetty siististi ilman kierteitä tai risteymiä kaapissa.
5	Kytkin	<input type="checkbox"/> RCM-erottin on OFF-asennossa (pois päältä). (Valinnainen. Tämä kohta pätee vain, jos käytössä on RCM-erotin.)

6

BG Включване

HR Uključivanje

CS Zapnutí

DA Tænding

ET Sisselülitamine

FI Virran päällekytkentä



- BG** • Носете изолирани ръкавици и използвайте изолирани инструменти, за да предотвратите токов удар или късо съединение.
- По време на процедурата за включване наблюдавайте системата за неизправности. Ако откриете някакви неизправности, изключете захранването на ESS, отстранете неизправностите и продължете процедурата.
 - Ако по време на инсталирането и пускането в експлоатация на системата батериите са напълно разредени или прекалено разредени, заредете батериите незабавно, за да предотвратите повреда поради прекомерно разреждане.
 - Съхраняването на батерии с нисък SOC може да доведе до повреда поради прекомерно разреждане. Заредвайте батериите своевременно, за да предотвратите повреда.
 - Ако ESS не е бил използван в продължение на шест месеца или повече след инсталирането му, то трябва да бъде проверен и тестван от специалисти, преди да започне да функционира.
- HR** • Nosite izolirane rukavice i upotrebljavajte izolirane alate kako biste spriječili električne udare ili kratke spojeve.
- Tijekom postupka uključivanja pratite sustav radi kvarova. Ako otkrijete bilo kakve kvarove, isključite ESS, uklonite kvarove, a zatim nastavite s postupkom.
 - Ako su baterije u potpunosti ispražnjene ili previše ispražnjene tijekom postavljanja i puštanja sustava u rad, napunite baterije što prije kako biste spriječili oštećenje zbog previše ispražnjenih baterija.
 - Pohrana baterija s niskim statusom napunjenosti (SOC) može uzrokovati štetu zbog previše ispražnjenih baterija. Napunite baterije što prije kako biste spriječili oštećenje.
 - Ako se ESS ne upotrebljava šest mjeseci ili dulje nakon postavljanja, stručno ga osoblje mora provjeriti i testirati prije rada.
- CS** • Mějte na sobě izolované rukavice a používejte izolované nástroje, abyste se vyvarovali elektrickému šoku nebo zkratům.
- Během zapínání sledujte systém kvůli chybám. Pokud objevíte chyby, vypněte systém ESS, opravte chyby a poté pokračujte v postupu.
 - Pokud jsou baterie plně vybité nebo nadměrně vybité během instalace systému a uvádění do provozu, nabijte neprodlené baterie, aby nedošlo k jejich poškození z důvodu nadměrného vybití.
 - Skladování baterií s nízkým stavem nabití může způsobit poškození z důvodu nadměrného vybití. Abyste předešli poškození, nabijte rychle baterie.
 - Pokud nebyl systém ESS používán šest nebo více měsíců po nainstalování, musíte ho nechat zkontrolovat a otestovat odborníky před provozem.
- DA** • Ifør dig isolerede beskyttelsehandsker og brug isoleret værktøj for at forhindre elektriske stød eller kortslutninger.
- Under tændingsproceduren skal systemet overvåges for fejl. Hvis der opdages fejl, skal der slukkes for ESS, og der skal rettes op på fejlene, hvorefter proceduren genoptages.
 - Hvis batterierne er helt afladede eller overafladede under installationen og idriftsættelsen af systemet, oplades batterierne omgående for at forhindre skader som følge af overafledning.
 - Opbevaring af batterier med lav SOC kan forårsage skader som følge af overafledning. Oplad batterierne omgående for at forhindre skader.
 - Hvis ESS ikke er blevet anvendt i seks måneder eller længere efter installationen, skal det kontrolleres og testes af fagfolk, inden det sættes i drift.

- ET**
- Elektrilöögi või lühise vältimiseks kandke isoleeritud kindaid ja tööriistu.
 - Sisselülitamise ajal jälgige, kas süsteemil on rikkeid. Kui avastate rikkeid, lülitage ESS välja, parandage rikked ja jätkake tegevusega.
 - Kui akud on süsteemi paigaldamise ja kasutuselevõtu ajal täielikult või liigselt tühjenenud, laadige need kiiresti, et vältida ületühjenemisest tulenevaid kahjustusi.
 - Madala laadimisolekuga akude hoiustamine võib ületühjenemise tõttu põhjustada kahjustusi. Laadige akud kahjustuste vältimiseks kiiresti täis.
 - Kui ESS-i pole pärast paigaldamist kuus kuud või kauem kasutatud, peavad spetsialistid seda enne kasutamist kontrollima ja testima.
- FI**
- Käytä eristettyjä käsineitä ja eristettyjä työkaluja sähköiskujen tai oikosulkujen välttämiseksi.
 - Tarkkaile järjestelmää vikojen varalta virran päällekytkennän aikana. Jos havaitset vikoja, sammuta ESS:n virta, korjaa viat ja jatka sitten toimenpiteitä.
 - Jos akut ovat täysin tyhjentyneet tai ylipurkautuneet järjestelmän asennuksen ja käyttöönoton aikana, lataa akut viipymättä välttääksesi ylipurkautumisen aiheuttamat vauriot.
 - Akkujen säilyttäminen alhaisella SOC:lla voi aiheuttaa vaurioita ylipurkauksen vuoksi. Lataa akut viipymättä välttääksesi vauriot.
 - Jos ESS on ollut käyttämättä kuusi kuukautta tai pidempään asennuksen jälkeen, ammattilaisten on tarkastettava ja testattava se ennen käyttöä.

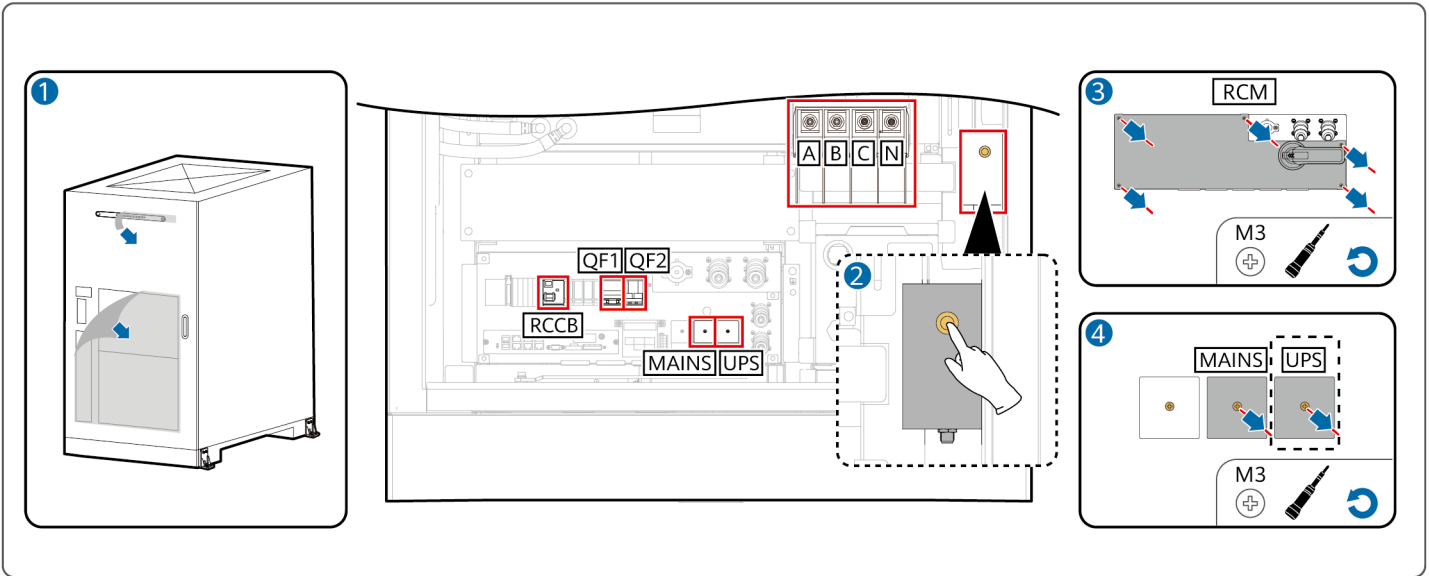

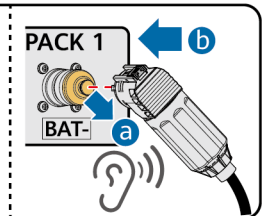
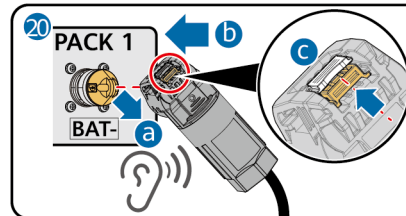
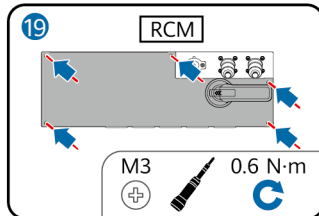
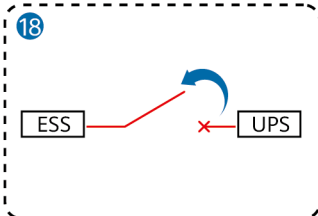
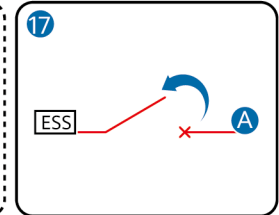
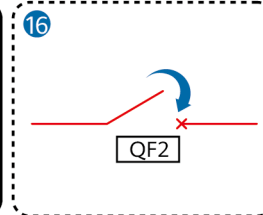
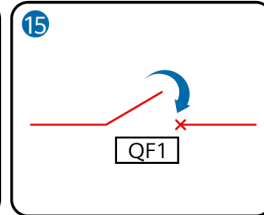
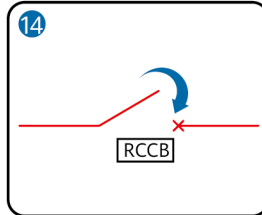
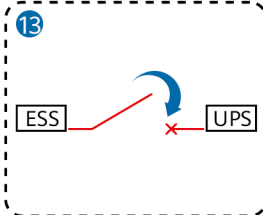
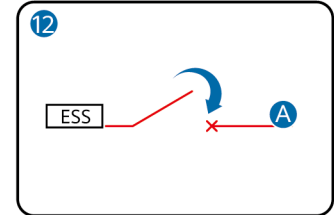
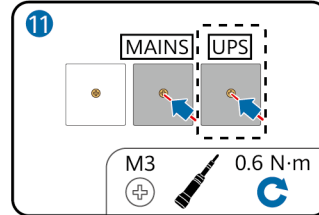
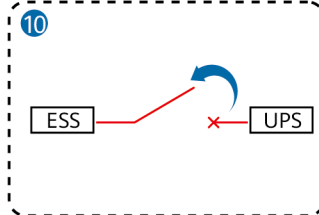
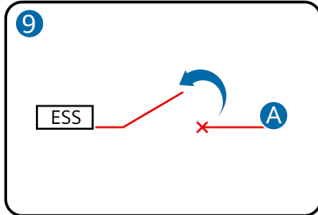
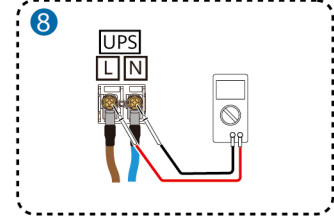
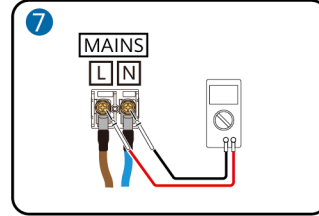
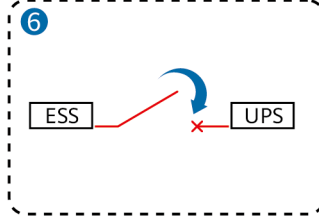
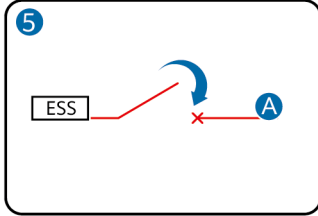

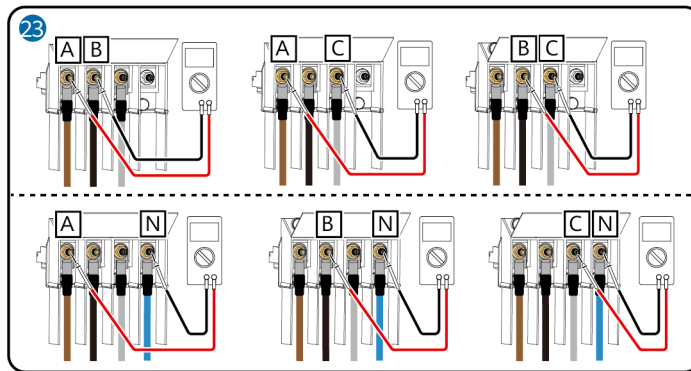
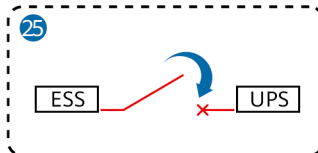
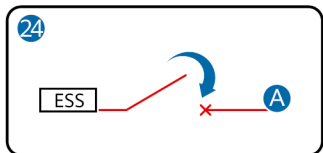
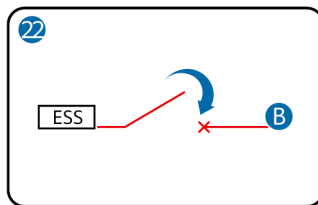
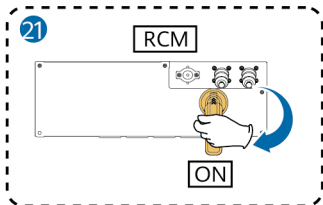

BG С помощта на мултицет проверете дали променливотоковото напрежение е в нормалния диапазон.

HR Provjerite je li izmjenični napon unutar normalnog raspona upotrebom multimetra.

CS Pomocí multimetru zkontrolujte, že napětí AC je v normálním rozsahu.

DA Kontrollér, at vekselstrømsspændingen er inden for det normale interval ved hjælp af et multimeter.

ET Kontrollige multimeetri abil, et vahelduvpinge oleks normaalses vahemikus.

FI Tarkista yleismittarilla, että vaihtovirtajännite on normaalialueella.

A **BG** Ключ за спомагателно захранване на разпределителния шкаф на клиента

HR Prekidač za pomoćno napajanje ormarića za distribuciju energije korisnika

CS Spínač pomocného napájení rozvodné skříně zákazníka

DA Kontakten til hjælpestrømforsyning i kundens strømfordelingsskab

ET Kliendi elektrenergia jaotuskapi lisatoite lüliti

FI Asiakkaan virranjakelukaapin lisävirtakytkin

B **BG** Ключ за общо разпределение на мощността на разпределителния шкаф на клиента

HR Prekidač za opću distribuciju energije ormarića za distribuciju energije korisnika

CS Spínač obecného rozvodu rozvodné skříně zákazníka

DA Overordnet strømfordelingskontakt i kundens strømfordelingsskab

ET Kliendi elektrenergia jaotuskapi üldine toitelüliti

FI Asiakkaan virranjakelukaapin yleinen virtakytkin

EL

HU

LV

LT

MK

CNR

- EL** Πριν εγκαταστήσετε τον εξοπλισμό, διαβάστε προσεκτικά το εγχειρίδιο χρήσης, για να εξοικειωθείτε με τις πληροφορίες του προϊόντος και τις προφυλάξεις ασφαλείας. Η εγγύηση του προϊόντος δεν καλύπτει ζημιές στον εξοπλισμό που προκαλούνται από μη τήρηση των οδηγιών αποθήκευσης, μεταφοράς, εγκατάστασης και χρήσης που καθορίζονται σε αυτό το έγγραφο και στο εγχειρίδιο χρήσης. Σαρώστε τον κωδικό QR στο εξώφυλλο αυτού του εγγράφου, για να δείτε το εγχειρίδιο χρήσης και τις προφυλάξεις ασφαλείας. Οι πληροφορίες στο παρόν έγγραφο υπόκεινται σε αλλαγή χωρίς ειδοποίηση. Έχει καταβληθεί κάθε προσπάθεια για την προετοιμασία του παρόντος εγγράφου ώστε να διασφαλιστεί η ακρίβεια του περιεχομένου, αλλά όλες οι δηλώσεις, οι πληροφορίες και οι συστάσεις σε αυτό το έγγραφο δεν αποτελούν κανενός είδους εγγύηση, ρητή ή ουσιεπαγόμενη.
- HU** A berendezés telepítése előtt olvassa el figyelmesen a felhasználói kézikönyvet, hogy megismerje a termékinformációkat és a biztonsági óvintézkedéseket. A termékgarancia nem terjed ki a jelen dokumentumban és a felhasználói kézikönyvben meghatározott tárolási, szállítási, telepítési és használati utasítások be nem tartása miatt bekövetkezett berendezéskárookra. Olvassa be a jelen dokumentum borítóján található QR-kódot a felhasználói kézikönyv és a biztonsági óvintézkedések megtekintéséhez. A dokumentumban közölt adatok előzetes tájékoztatás nélkül változhatnak. A dokumentum elkészítésekor mindent megtettünk, hogy biztosítsuk a benne foglaltak pontosságát, azonban a dokumentumban szereplő kijelentések, információk és ajánlások nem minősülnek közvetlen vagy közvetett garanciának.
- LV** Pirms iekārtas uzstādīšanas rūpīgi izlasiet lietotāja rokasgrāmatu, lai iepazītos ar informāciju par produktu un drošības pasākumiem. Produkta garantija neattiecas uz iekārtas bojājumiem, kas radušies, neievērojot šajā dokumentā un lietotāja rokasgrāmatā norādītos glabāšanas, transportēšanas, uzstādīšanas un lietošanas norādījumus. Skenējiet QR kodu uz šī dokumenta priekšējā vāka, lai apskatītu lietotāja rokasgrāmatu un drošības norādījumus. Šajā dokumentā ietvertā informācija var tikt mainīta bez iepriekšēja brīdinājuma. Sagatavojot šo dokumentu, ir darīts viss iespējams, lai nodrošinātu tā satura precizitāti, tomēr šajā dokumentā ietvertie paziņojumi, informācija un ieteikumi nav uzskatāmi ne par kāda veida garantiju – ne tiešu, ne izrietošu.
- LT** Prieš montuodami įrangą, atidžiai perskaitykite naudotojo vadovą, kad susipažintumėte su informacija apie gaminį ir saugos atsargumo priemonėmis. Gaminio garantija neapima įrangos pažeidimų, atsiradusių nesilaikant šiame dokumente ir naudotojo vadove nurodytų laikymo, transportavimo, įrengimo bei naudojimo gairių. Nuskaitykite šio dokumento viršelyje esantį QR kodą, kad peržiūrėtumėte naudotojo vadovą ir saugos priemones. Šiame dokumente pateikta informacija gali būti keičiama nepranešus. Rengiant šį dokumentą, visomis išgalėmis stengtasi užtikrinti jo turinio tikslumą, tačiau nė vienas pareiškimas, informacija ir rekomendacija šiame dokumente nereiškia jokios aiškiai išreikštos arba numanomoms garantijos.
- MK** Пред монтирањето на опремата, внимателно прочитајте го прирачникот за корисници за да се запознаете со информациите за производот и безбедносните мерки на претпазливост. Гаранцијата за производот не покрива оштетување на опремата предизвикано поради непридржување до насоките за складирање, пренос, монтирање и користење што се наведени во овој документ и во прирачникот за корисници. Скенирајте го QR-кодот на корицата од овој документ за да го прегледате прирачникот за корисници и безбедносните мерки на претпазливост. Информациите во овој документ може да бидат изменети без известување. Направени се сите напори при подготовката на овој документ за да се осигури точноста на содржината, но сите изјави, информации и препораки во овој документ не претставуваат никаква гаранција, изречна или посредна.
- CNR** Prije montiranja opreme pažljivo pročitajte korisničko uputstvo da biste se upoznali sa informacijama o proizvodu i mjerama bezbjednosti. Garancija ovog proizvoda ne pokriva oštećenja opreme koja nastanu uslijed nepoštovanja smjernica za skladištenje, transport, ugradnju i korišćenje, koje su navedene u ovom dokumentu i uputstvu za korisnike. Skenirajte QR kôd na naslovnoj stranici ovog dokumenta da pregledate uputstvo za korisnike i mjere bezbjednosti. Informacije u ovom dokumentu podliježu promjeni bez prethodne najave. Prilikom pripreme ovog dokumenta uloženi su svi napori kako bi se obezbijedila tačnost sadržaja, no nijedna izjava, informacija ili preporuka u ovom dokumentu ne predstavlja garanciju bilo koje vrste, ni eksplicitnu ni implicitnu.

1

EL Εμφάνιση προϊόντος

HU Termék megjelenése

LV Produkta izskats

LT Gaminio išvaizda

MK Изглед на производот

CNR Izgled proizvoda

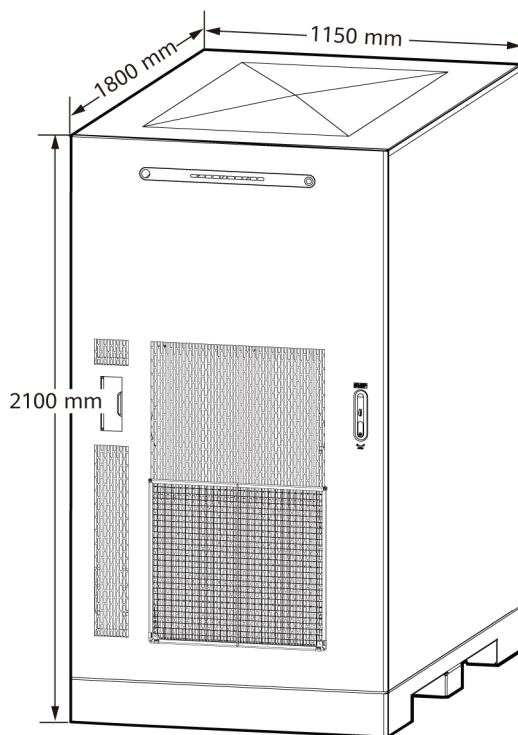

EL Οι διαδικασίες εγκατάστασης και σύνδεσης καλωδίου για διάφορα μοντέλα ESS είναι σε μεγάλο βαθμό οι ίδιες. Οι εικόνες στο παρόν έγγραφο προορίζονται μόνο για αναφορά.

HU A különböző ESS-modellek telepítési és kábelcsatlakozási eljárásai nagyrészt azonosak. A dokumentumban szereplő ábrák csak tájékoztató jellegűek.

LV Uzstādīšanas un kabeļu pievienošanas procedūras dažādiem ESS modeļiem lielākoties ir vienādas. Šajā dokumentā sniegtie attēli ir paredzēti tikai uzzīņai.

LT Įvairių ESS modelių įrengimo ir kabelių prijungimo procedūros iš esmės yra vienodos. Šiame dokumente naudojami skaičiai yra tik informacinio pobūdžio.

MK Постапките за монтирање и поврзување на каблите за различни модели на ESS се исти во голема мера. Илустрациите во овој документ се само за информација.

CNR Postupci montaže i povezivanja kablova su pretežno isti za različite modele ESS uređaja. Cifre u ovom dokumentu su samo za referencu.

2

EL Τοποθέτηση του ESS

HU Az ESS telepítése

LV ESS uzstādīšana

LT ESS diegimas

MK Монтирање на ESS

CNR Instalacija uređaja ESS

1

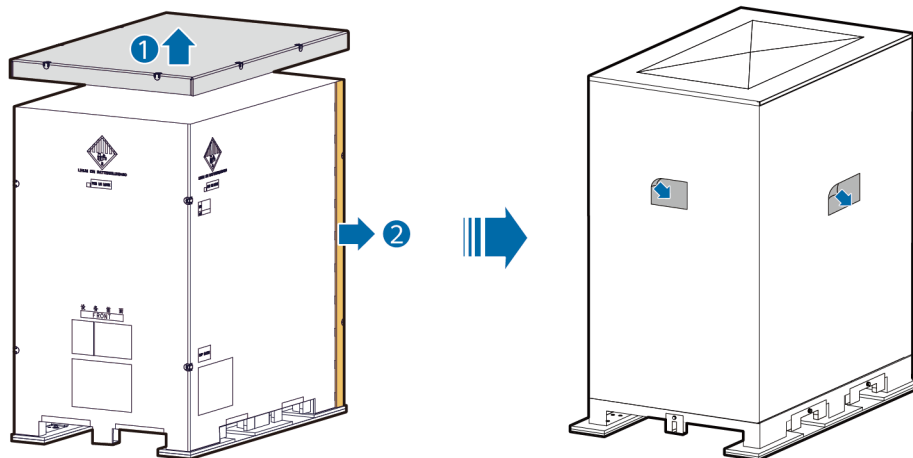

EL Κρατήστε σωστά το επάνω κάλυμμα της εξωτερικής συσκευασίας, καθώς θα χρησιμοποιηθεί για να διευκολυνθεί ο εντοπισμός του ESS.

HU Megfelelően őrizze meg a külső csomagolás felső borítóját, mivel ez megkönnyíti az ESS helyének meghatározását.

LV Saglabājiet ārējā iepakojuma augšējo pārsegu, jo tas tiks izmantots, lai atvieglotu ESS novietošanu.

LT Tinkamai saugokite viršutinį išorinės pakuotės dangtelį, nes jis bus naudojamas palengvinti ESS vietos nustatymą.

MK Правилно складирајте го горниот капак од надворешното пакување бидејќи ќе се користи за да го олесни поставувањето на ESS.

CNR Pravilno čuvajte gornji poklopac spoljnog pakovanja jer će se koristiti za lakše lociranje ESS uređaja.

2

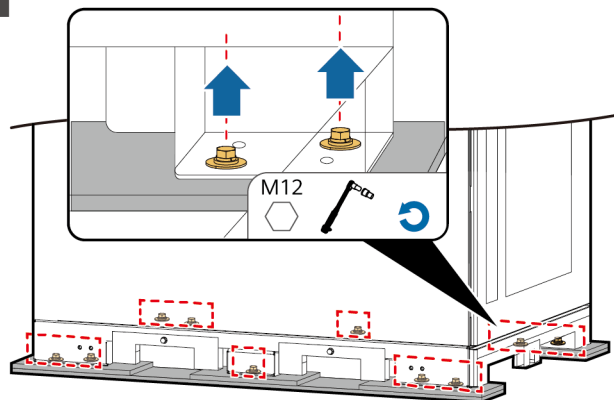

- EL** Μην αφαιρείτε μια παλέτα από το ESS που έχει ανυψωθεί στον αέρα. Βεβαιωθείτε ότι το ESS είναι τοποθετημένο στο έδαφος πριν αφαιρέσετε την παλέτα.
- HU** Ne távolítson el raklapot a levegőbe emelt ESS-ről. Ügyeljen arra, hogy az ESS le legyen helyezve a földre, mielőtt eltávolítja a raklapot.
- LV** Nenõņemiet paleti, kamēr ESS atrodas paceltā stāvoklī. Pirms paletes noņemšanas pārliecinieties, vai ESS ir novietots uz zemes.
- LT** Nenuimkite padėklą nuo ore pakeltos ESS. Prieš nuimdami padėklą užtikrinkite, kad ESS stovėtų ant žemės.
- MK** Не отстранувајте палета од ESS што е подигнат во воздух. ESS мора да биде поставен на земја пред да ја отстраните палетата.
- CNR** Nemojте uklanjati paletu iz ESS-a podignutog u zrak. Provjerite je li ESS postavljen na tlo prije uklanjanja paleta.

3

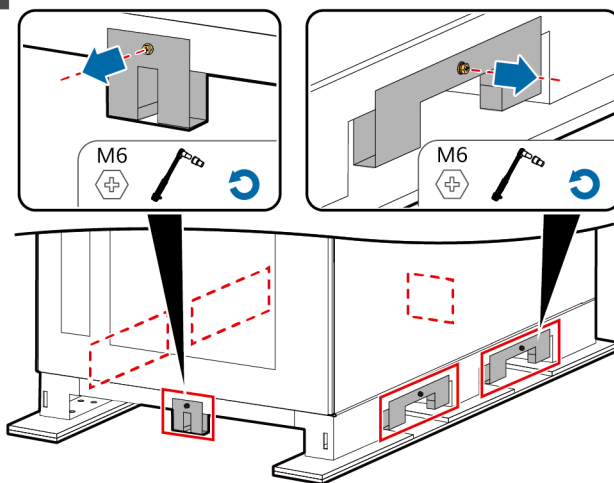

- EL** Αφαιρέστε όλες τις πλάκες τοποθέτησης του περονοφόρου ανυψωτικού. (Εάν χρησιμοποιείται περονοφόρο ανυψωτικό για τη μετακίνηση του ESS, οι πλάκες τοποθέτησης στην πλευρά από την οποία έχουν εισαχθεί οι πιρουνές πρέπει να αφαιρεθούν μετά τη στερέωση του ESS.)
- HU** Távolítsa el a villástargonca összes pozicionáló lemezét. (Ha villástargoncát használának az ESS mozgásához, az emelővilla beillesztésének oldalán lévő pozicionáló lemezeket el kell távolítani az ESS rögzítése után.)
- LV** Noņemiet visas autokrāvēja pozicionēšanas plāksnes. (Ja ESS pārvietošanai tiek izmantots autokrāvējs, pēc ESS nostiprināšanas jānoņem pozicionēšanas plāksnes, kas atrodas tajā pusē, kurā tiek ievietotas dakšas.)
- LT** Nuimkite visas šakinių krautuvo padėties nustatymo plokštes. (Jei ESS perkeliama šakinių krautuvu, užfiksavus ESS, reikia nuimti padėties nustatymo plokštes, esančias toje pusėje, iš kurios įkišami virbai.)
- MK** Отстранете ги сите плочи за позиционирање на виљушкарот. (Ако се користи виљушкар за преместување на ESS, плочите за позиционирање на страната од којашто се вметнуваат виљушките мора да се отстранат откако ESS ќе се прицврсти.)
- CNR** Uklonite sve ploče za pozicioniranje viljuškara. (Ako se za pomjeranje ESS-a koristi viljuškar, ploče za pozicioniranje na strani sa koje se ubacuju viljuške moraju se ukloniti nakon što je ESS osiguran.)

4 Plan 1

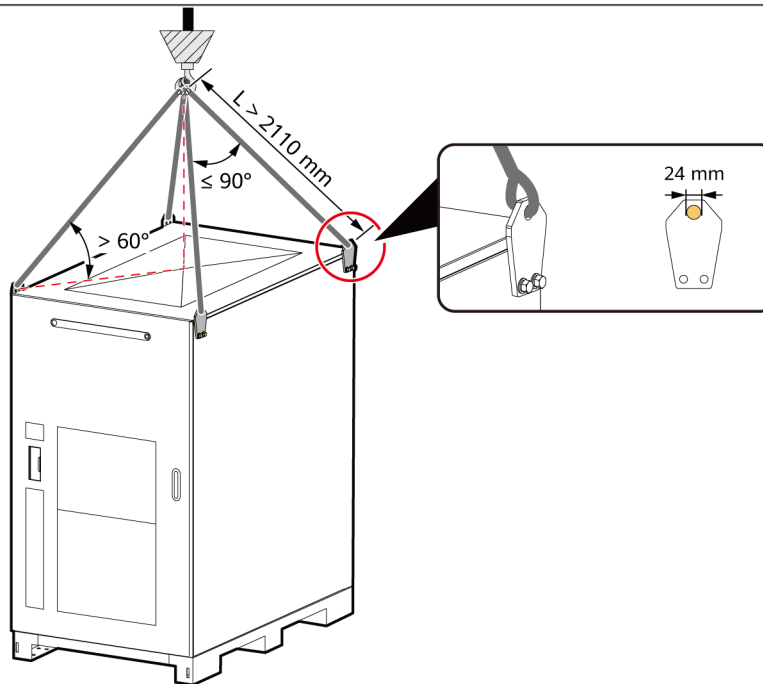

- EL** Γερανός: ικανότητα ανύψωσης $\geq 3 \text{ t}$, ακτίνα λειτουργίας $\geq 2 \text{ m}$. Η ανυψωτική ικανότητα των μιάντων πρέπει να είναι μεγαλύτερη από το τριπλάσιο του μέγιστου βάρους του ντουλαπιού.
- HU** Daru: emelőkapacitás $\geq 3 \text{ t}$; hatósugár $\geq 2 \text{ m}$. A hevederek teherbírásának nagyobbnak kell lennie, mint a szekrény maximális súlyának háromszorosa.
- LV** Cēlnis: telfera kapacitāte $\geq 3 \text{ t}$, darba rādiuss $\geq 2 \text{ m}$. Stropju celtspēja ir vairāk nekā trīs reizes lielāka par skapja maksimālo svaru.
- LT** Kranas: keliamoji galia $\geq 3 \text{ t}$; veikimo spindulys $\geq 2 \text{ m}$. Stropų keliamoji galia turi būti daugiau kaip tris kartus didesnė už didžiausią spintos svorį.
- MK** Кран: капацитет на подигнување $\geq 3 \text{ t}$, радиус на работа $\geq 2 \text{ m}$. Капацитетот на подигнување на јажињата треба да биде трипати поголем од максималната тежина на орманот.
- CNR** Dizalica: nosivost $\geq 3 \text{ t}$, radni radijus $\geq 2 \text{ m}$. Kapacitet dizanja priveznica treba da bude tri puta veći od težine kućišta.

4 Plan 2

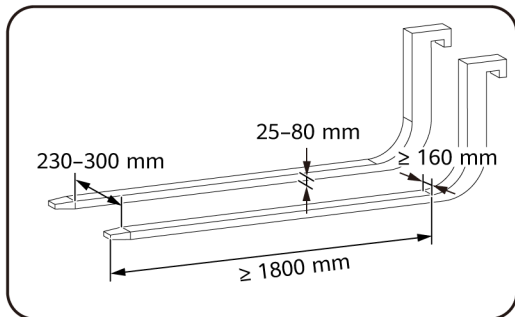
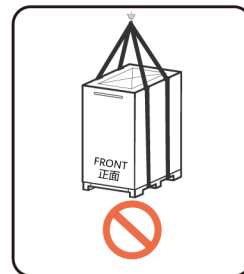
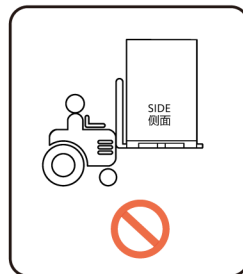
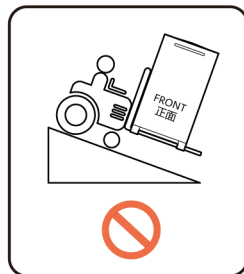
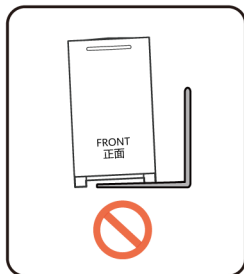
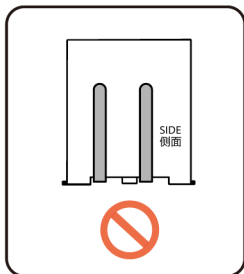
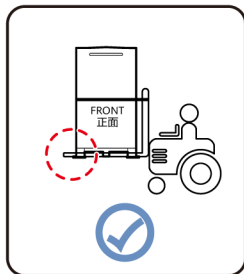
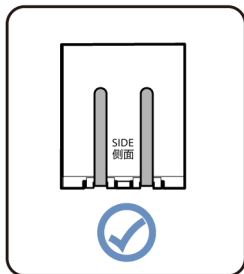

EL Περονόφορο ανυψωτικό όχημα: φέρουσα ικανότητα ≥ 4 t

HU Targonca: teherbírási ≥ 4 t

LV Autokrāvējs: nestspēja ≥ 4 t

LT Šakinis krautuvas: keliamoji galia ≥ 4 t

MK Вилушкар: капацитет на носивост ≥ 4 t

CNR Viljuškar: nosivost ≥ 4 t

- EL**
 - Εάν το ESS δεν είναι τοποθετημένο σταθερά, χρησιμοποιήστε έναν αποστατήρα για να οριζοντιώσετε το ESS πριν το ασφαλίσετε.
 - Βεβαιωθείτε ότι οι βραχίονες αγκύρωσης έχουν εγκατασταθεί και στερεωθεί σωστά χρησιμοποιώντας βίδες για την αποτροπή της πτώσης του θαλάμου και της καταστροφής του σε ακραίες συνθήκες, όπως σεισμούς.
 - Εάν ο χώρος στο πίσω μέρος του ESS είναι ανεπαρκής για τη διάνοιξη οπών στο έδαφος, χρησιμοποιήστε το Πρόγραμμα 2 για να ασφαλίσετε το ESS.
- HU**
 - Ha az ESS nincs stabilan elhelyezve, rögzítés előtt egy távtartóval állítsa vízszintbe az ESS-t.
 - Gondoskodjon arról, hogy a rögzítő vasalatok a csavarokkal megfelelően vannak felszerelve és rögzítve, hogy megelőzze a szekrény leesését vagy sérülését szélsőséges körülmények között, például földrengés esetén.
 - Ha az ESS hátsó részén nincs elég hely a talajon lévő lyukak kifúrásához, használja a 2. tervet az ESS rögzítése érdekében.
- LV**
 - Ja ESS netiek pozicionēts stabili, izmantojiet starpliku, lai pirms nofiksēšanas līmeņotu ESS.
 - Pārlicinieties, vai enkurkronšteini ir pareizi uzstādīti un droši nostiprināti ar skrūvēm, lai novērstu skapja apgāšanos un bojājumus ekstremālos apstākļos, piemēram, zemestrīces laikā.
 - Ja telpa ESS aizmugurē nav pietiekama urbumiem uz zemes, ESS nostiprināšanai izmantojiet 2. plānu.
- LT**
 - Jei ESS padėtis nėra stabili, prieš pritvirtindami ESS, naudokite tarpinę, kad išlygintumėte ESS.
 - Užtikrinkite, kad inkariniai laikikliai būtų tinkamai sumontuoti ir pritvirtinti varžtais, kad spinta ekstremaliomis sąlygomis (pvz., žemės drebėjimo metu) nenukristų ir nebūtų sugadinta.
 - Jei vietos ESS užpakalinėje dalyje nepakanka skylėms žemėje išgręžti, ESS pritvirtinti naudokite 2 planą.
- MK**
 - Ако ESS не е поставен стабилно, користете разделник за да го нивелирате ESS пред да го прицврстите.
 - Држачите за прицврстување треба да бидат правилно монтирани и прицврстени со користење шrafoви за да се спречи орманот да падне и да се оштети во екстремни услови, како што се земјотреси.
 - Ако просторот на задниот дел од ESS не е доволен за дупчење дупки на подлогата, користете го План 2 за да го прицврстите ESS.
- CNR**
 - Ako ESS nije stabilno postavljen, koristite odstojniki da izravnate ESS prije nego što ga pričvrstite.
 - Uvjerite se da su ankeri pravilno postavljeni i pričvršćeni pomoću vijaka kako biste spriječili da kućište padne i da se ošteti u ekstremnim uslovima kao što su zemljotresi.
 - Ako prostor na zadnjoj strani ESS-a nije dovoljan za bušenje rupa na tlu, koristite Plan 2 da osigurate ESS.

5 Plan 1

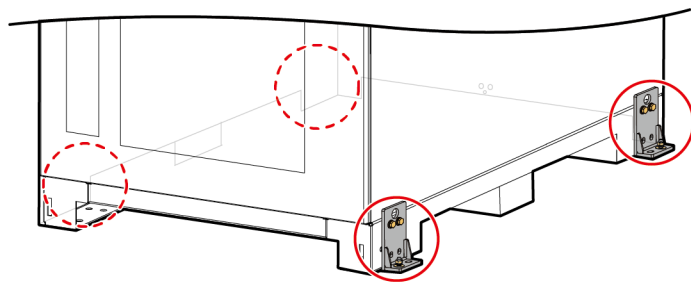
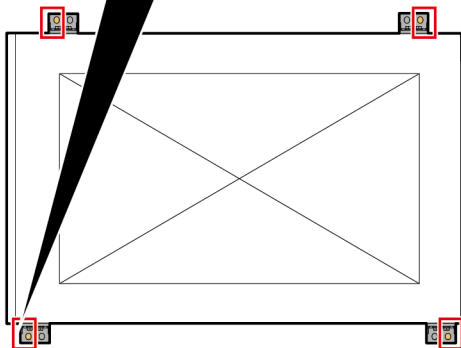
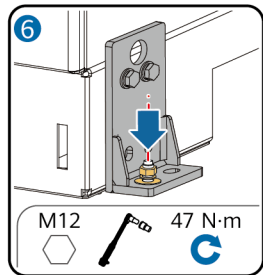
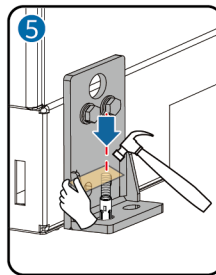
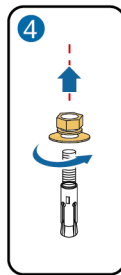
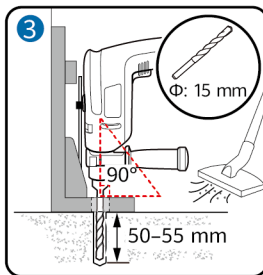
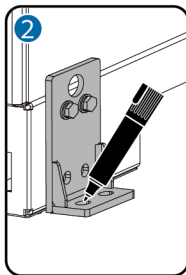
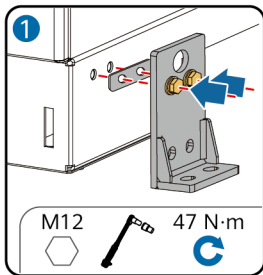

5 Plan 2

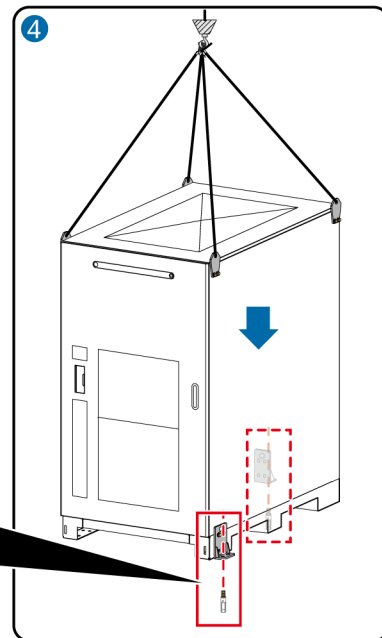
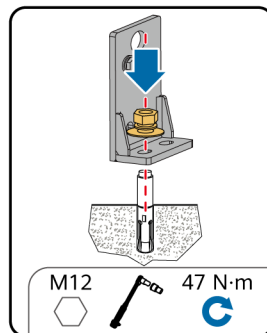
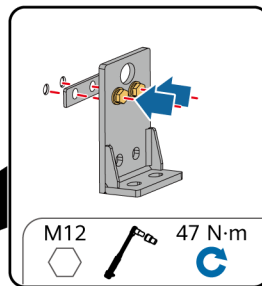
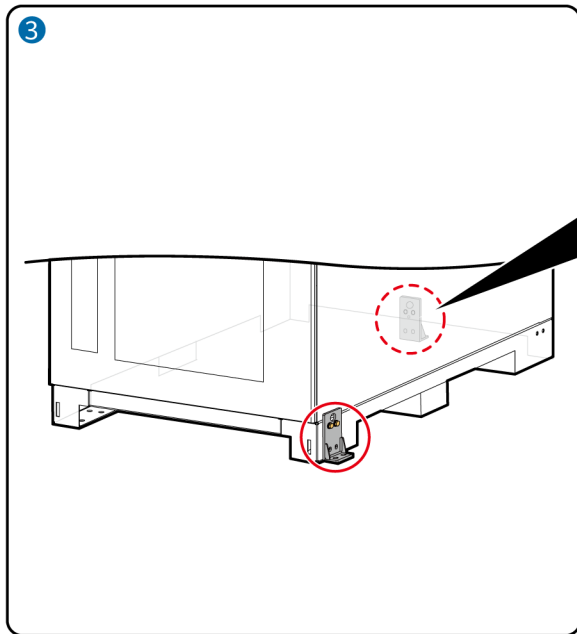
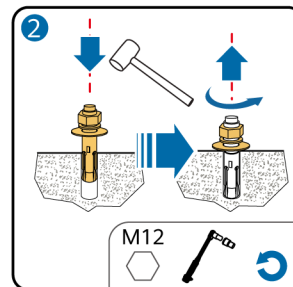
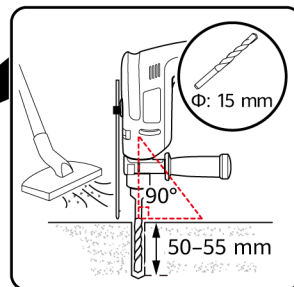
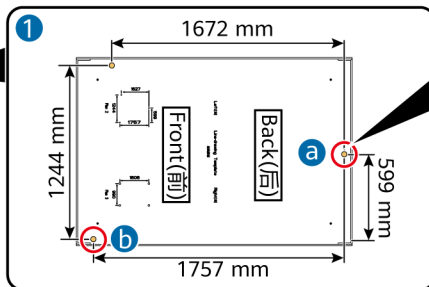
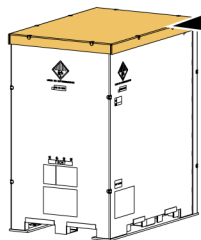

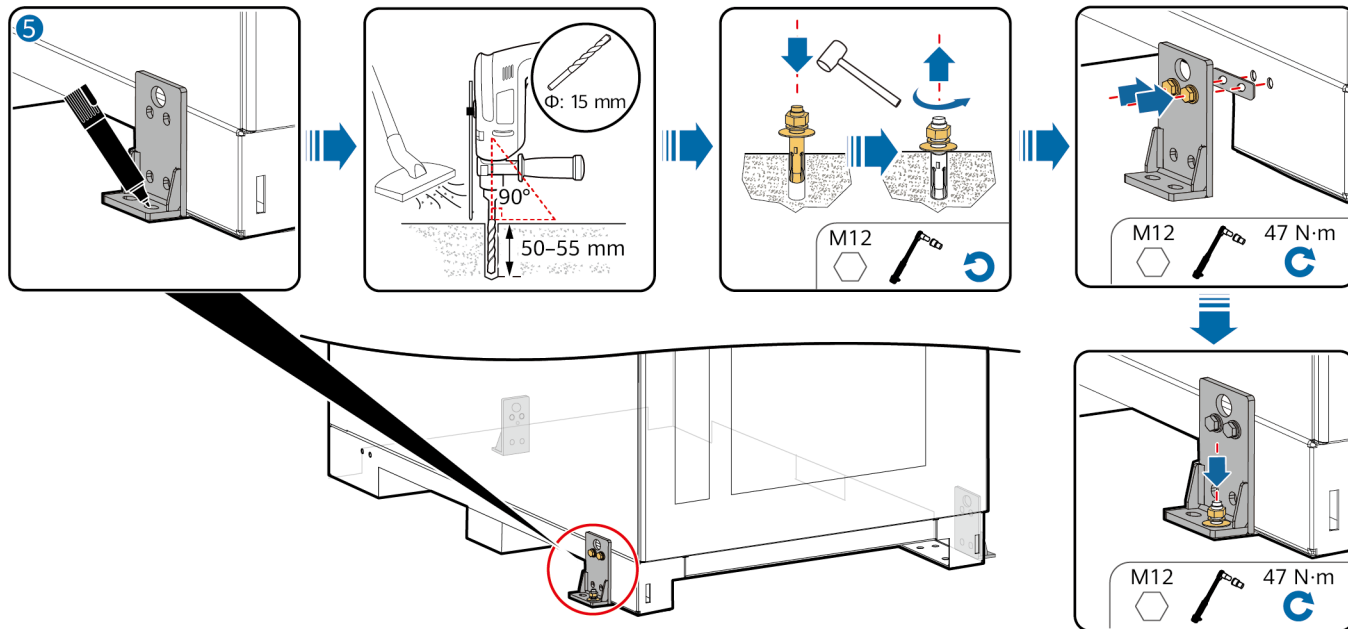

- EL** Όταν ανυψώνετε ένα ESS του οποίου το πίσω και το πλάι θα είναι στραμμένα προς άλλα ESS, χρησιμοποιήστε τους βραχίονες ανύψωσης αυτών των ESS.
- HU** Amikor olyan ESS megemelésé történik, amelynek a hátulja és oldala másik ESS-ek felé fog nézni, használja ezen ESS-ek emelőkarjait.
- LV** Pēcļot ESS, kura aizmugure un sāni ir pavērsti pret citiem ESS, izmantojiet šo ESS pacelšanas kronšteinus.
- LT** Keldami ESS, kuriuos galinė ir šoninė pusės bus prie kitų ESS, naudokite tų ESS kėlimo laikiklius.
- MK** Koga podignuvate ESS čijašto zadna i stranična strana ke bidat svrteni kon drugi ESS, koristete gi držacite za podignuvanje na tie ESS.
- CNR** Kada podižete ESS čija će zadnja i bočna strana biti okrenute prema drugim ESS-ovima, koristite nosače za podizanje tih ESS-ova.

5 Plan 3

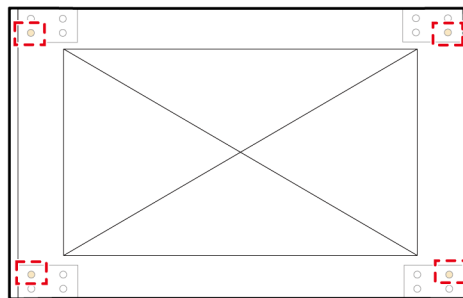
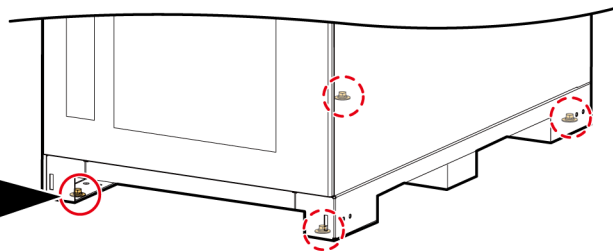
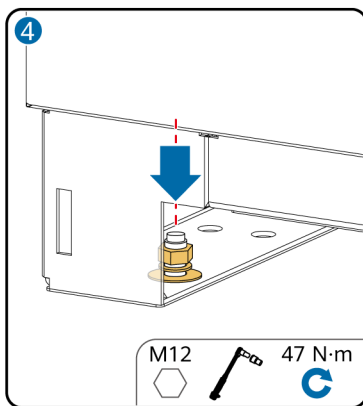
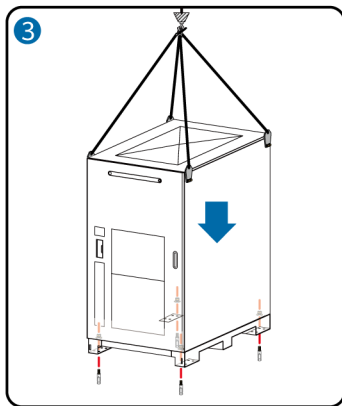
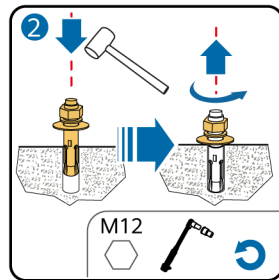
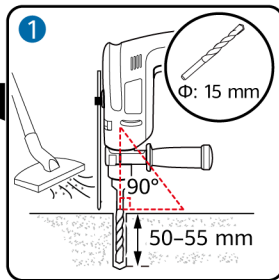
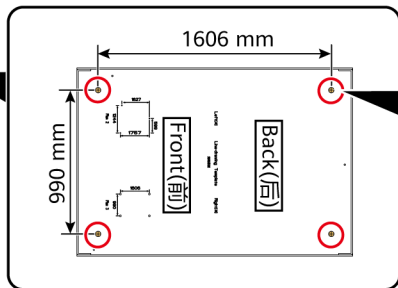
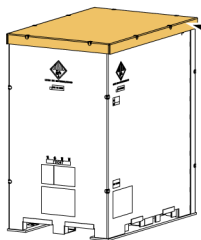

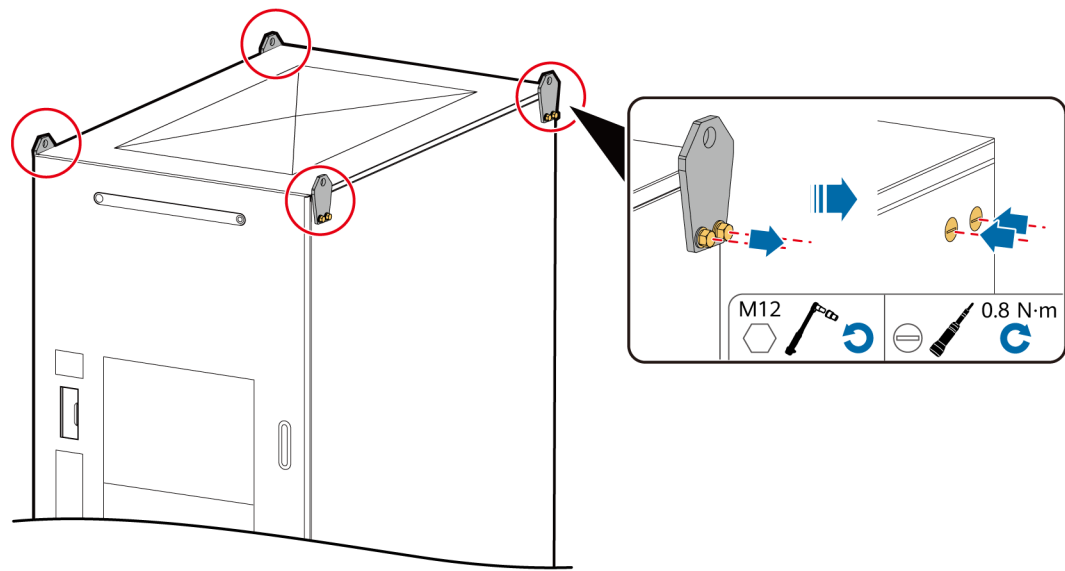

3

EL Τοποθέτηση καλωδίων γείωσης
HU Földkábelek telepítése
LV Sazemēto kabeļu uzstādīšana

LT Įžeminimo kabelių įrengimas
MK Монтирање на каблите за заземјување
CNR Postavljanje kablova za uzemljenje

Plan 1

- EL** Μονοπύρηνιο εξωτερικό καλώδιο χαλκού/αλουμινίου επενδυμένο με χαλκό/κράματος αλουμινίου (προετοιμάζεται από τον πελάτη)
- HU** Egyvezetékes kültéri réz/rézbevonatú alumínium/alumíniumötvözet kábel (az ügyfél által előkészítve)
- LV** Vara/vara pārklājuma alumīnija/aldreja viendzīslas kabelis (nodrošina klients)
- LT** Viengysliai lauko variniai / variu dengto aliuminio / aliuminio lydinio kabeliai (paruošia klientas)
- MK** Едножилен надворешен кабел од бакар/алуминиум обложен со бакар/легура од алуминиум (подготвен од клиентот)
- CNR** Jednožilni spoljni kabl od bakra / bakrom obloženog aluminijuma / aluminijumske legure (priprema kupac)

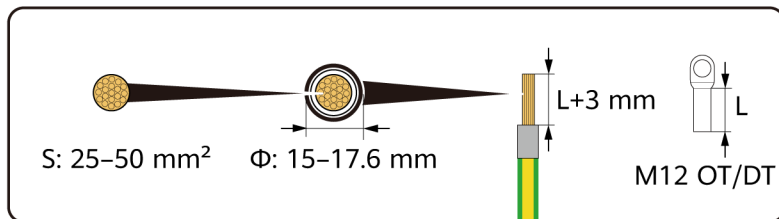
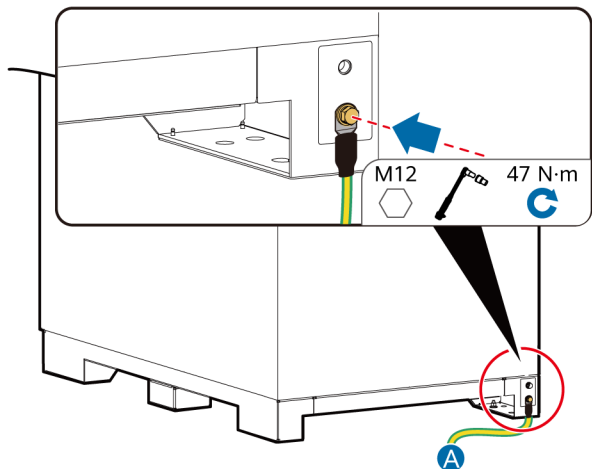

- A** **EL** Δίκτυο γείωσης πελάτη
HU Ügyfél földelőhálózata
LV Sazemēts klienta elektrotīkls
LT Kliento įžeminimo tinklas
MK Мрежа на подлогата од корисникот
CNR Mreža uzemljenja kupca

Plan 2

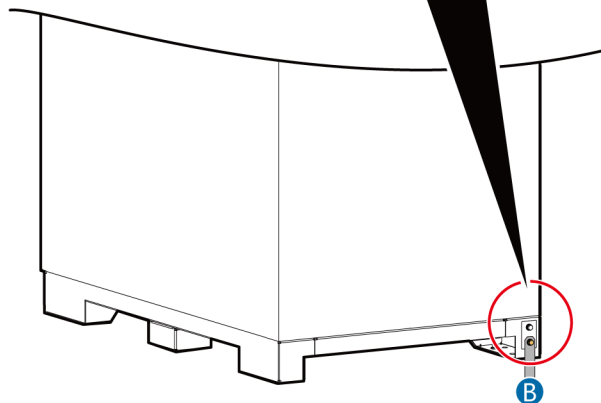
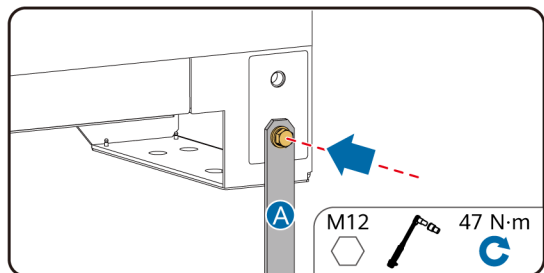

- A** **EL** Επίπεδο φύλλο χάλυβα επικαλυμμένο με ψευδάργυρο εν θερμώ (προετοιμάζεται από τον πελάτη)
- HU** Tűzihorganyzott, cink bevonatú lapos acéllemez (az ügyfél által előkészítve)
- LV** Plakana karsti cinkota tērauda loksne (nodrošina klients)
- LT** Karštuoju cinku dengtas plokščias plieno lakštas (paruošia klientas)
- MK** Топловалана рамна челична плоча обложена со цинк (подготвена од корисникот)
- CNR** Ravni čelični lim pocinkovan galvanizacijom (priprema kupac)
-
- B** **EL** Δίκτυο γείωσης πελάτη
- HU** Ügyfél földelőhálózata
- LV** Sazemēts klienta elektrotīkls
- LT** Kliento įžeminimo tinklas
- MK** Мрежа на подлогата од корисникот
- CNR** Mreža uzemljenja kupca

4

EL Τοποθέτηση καλωδίων

HU PE-kábelek telepítése

LV Kabeļu uzstādīšana

LT Kabelių montavimas

MK Монтирање кабли

CNR Postavljanje kablova

EL Το μέγεθος του καλωδίου πρέπει να συμμορφώνεται με τα τοπικά πρότυπα καλωδίων. Οι παράγοντες που επηρεάζουν την επιλογή του καλωδίου περιλαμβάνουν το ονομαστικό ρεύμα, τον τύπο καλωδίου, τη λειτουργία δρομολόγησης, τη θερμοκρασία περιβάλλοντος και τη μέγιστη αναμενόμενη απώλεια γραμμής.

HU A kábel méretének meg kell felelnie a helyi kábelszabványoknak. A kábel kiválasztását befolyásoló tényezők közé tartozik a névleges áram, a kábeltípus, az útvasztási mód, a környezeti hőmérséklet és a maximális várható vezetékveszteség.

LV Kabeļu izmēriem jāatbilst vietējā standarta kabeļiem. Faktori, kuri ietekmē kabeļa izvēli, iekļauj nominālo jaudu, kabeļa tipu, vilkšanas metodi, apkārtējās vides temperatūru un maksimālo sagaidāmo līnijas zudumu.

LT Kabelio dydis turi atitikti vietinius kabelių standartus. Kabelio pasirinkimui įtakos turi šie veiksniai: vardinė srovė, kabelio tipas, maršruto parinkimo režimas, aplinkos temperatūra ir didžiausi tikėtini linijos nuostoliai.

MK Големината на кабелот мора да одговара на локалните стандарди за кабли. Меѓу факторите што влијаат врз изборот на каблите спаѓаат номиналната струја, типот на каблите, режимот на спроведување, температурата на околината и максималната очекувана линиска загуба.

CNR Veličina kabla mora da bude u skladu sa lokalnim standardima za kablove. Faktori koji utiču na izbor kabla uključuju nominalnu struju, tip kabla, režim određivanja putanje, temperaturu okoline i maksimalni očekivani gubitak linije.

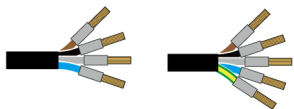

S: 50–300 mm²



M12 OT/DT



M6 OT/DT

EL Καλώδιο τροφοδοσίας PCS (προετοιμάζεται από τον πελάτη)

HU PCS-tápkábel (az ügyfél biztosítja)

LV PCS elektrības kabelis (nodrošina klients)

LT PCS maitinimo kabelis (paruošia klientas)

MK Кабел за напојување за PCS (подготвен од корисникот)

CNR Kabl za struju PCS (pribavlja kupac)



S: 6–25 mm²



M6 OT/DT

EL Καλώδιο τροφοδοσίας για τη βοηθητική παροχή τροφοδοσίας από το δίκτυο (προετοιμάζεται από τον πελάτη)

HU Tápkábel a hálózatról való kiegészítő áramellátáshoz (az ügyfél biztosítja)

LV Elektrības kabelis pašpatēriņa elektroapgādei no enerģotikla (nodrošina klients)

LT Maitinimo kabelis papildomam maitinimo šaltiniui iš tinklo (paruošia klientas)

MK Кабел за напојување за помошното напојување од мрежата (подготвен од корисникот)

CNR Kabl za struju za dodatno napajanje iz mreže (pribavlja kupac)



Φ: 12.7–27 mm

S: 6–25 mm²



M6 OT/DT

EL Καλώδιο ισχύος AC εισόδου τροφοδοτικού αδιάλειπτης παροχής (UPS) (προετοιμάζεται από τον πελάτη)

HU UPS AC bemeneti tápkábel (az ügyfél által előkészítve)

LV UPS ieejošās maiņstrāvas barošanas kabelis (nodrošina klients)

LT UPS kintamosios srovės įvesties maitinimo kabelis (paruošia klientas)

MK Кабел за напојување за влезна наизменична струја за UPS (подготвен од корисникот)

CNR Ulazni kabl za napajanje naizmjeničnom strujom za UPS (priprema kupac)



Φ: ≤ 18 mm

EL Θωρακισμένο καλώδιο μόνης λειτουργίας τεσσάρων ή οκτώ πυρήνων με μήκος κύματος μετάδοσης 1310 nm (προετοιμάζεται από τον πελάτη)

HU Négy- vagy nyolccsatornás, 1310 nm-es átviteli hullámhosszúságú, páncélozott, egymódusú kábel (az ügyfél által előkészítve)

LV Četrzīslu vai astoņzīslu armēts vienmoda kabelis ar 1310 nm pārraides viļņu garumu (nodrošina klients)

LT Keturių gyslų arba aštuonių gyslų vienmodis šarvuotas kabelis, kurio perdavimo bangos ilgis 1310 nm (paruošia klientas)

MK Четирижилен или осумжилен лицнаст кабел со бранова должина на пренос од 1310 nm (подготвен од корисникот)

CNR Četvorožilni ili osmožilni oklopljeni optički kabl sa jednim režimom i talasnom dužinom prenosa od 1310 nm (priprema kupac)

EL Τοποθέτηση καλωδίων ισχύος PCS

HU PCS-tápkábelek telepítése

LV PCS barošanas kabeļu uzstādīšana

LT PCS maitinimo kabelių montavimas

MK Монтирање кабли за напојување на PCS

CNR Postavljanje kablova za napajanje PCS-a

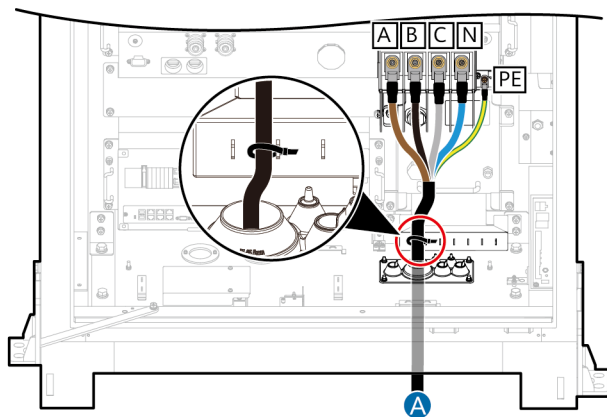

A **EL** Ντουλάπι κατανομής ισχύος

HU Villamos elosztószekrény

LV Elektroenerģijas sadales skapis

LT Maitinimo paskirstymo spinta

MK Орман за распределба на напојувањето

CNR Razvodni ormar

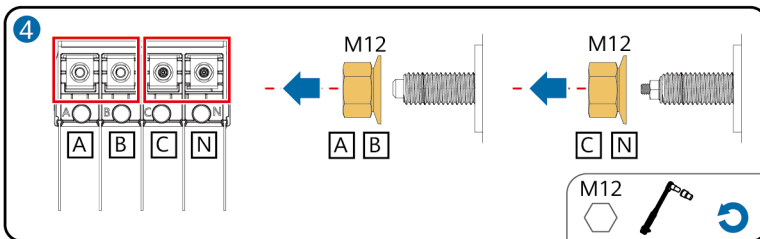
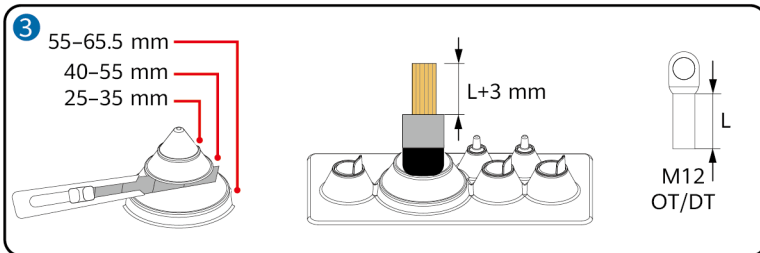
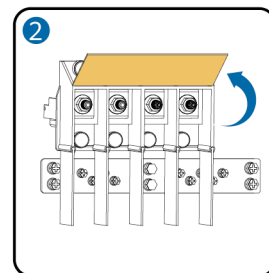
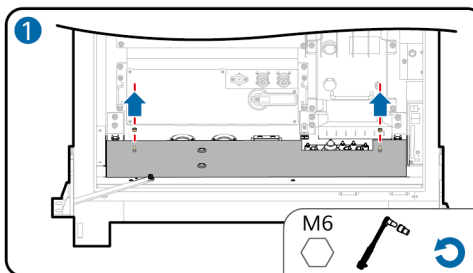

5

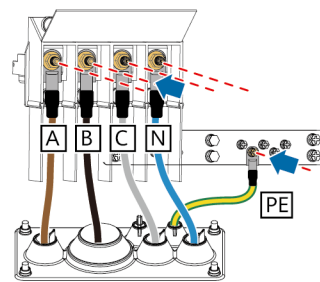
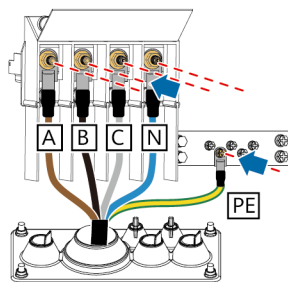
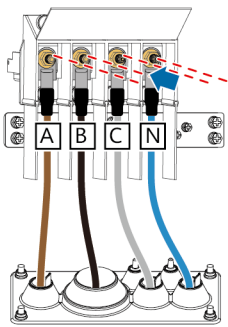
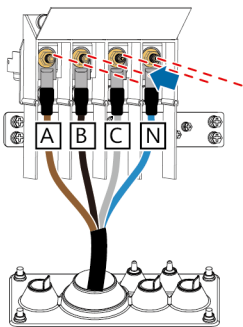

A	B	C	N	M12	47 N·m	PE	M6	5 N·m

6

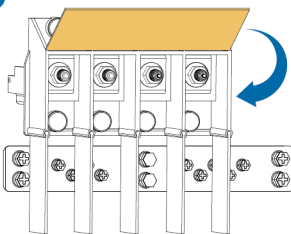

Plan 2

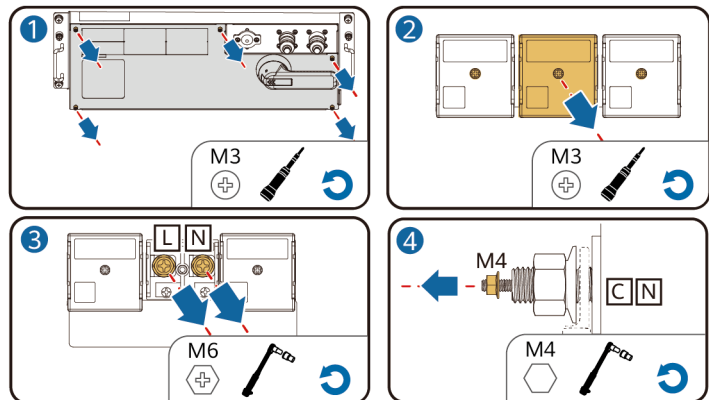
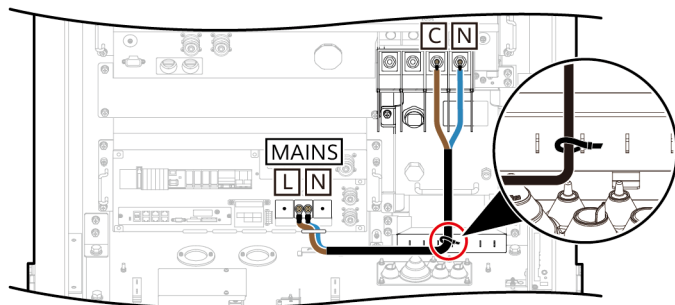

EL Η βοηθητική παροχή ισχύος μπορεί να ληφθεί μέσω του ακροδέκτη PCS μόνο όταν η ονομαστική τάση δικτύου είναι μικρότερη ή ίση με 415 V. Διαφορετικά, οι συσκευές θα υποστούν βλάβη. Εάν ο γενικός διακόπτης κατανομής ισχύος του πελάτη είναι απενεργοποιημένος, η βοηθητική παροχή ισχύος του ESS θα αποσυνδεθεί.

HU A kiegészítő tápegység csak akkor érhető el a PCS-csatlakozón keresztül, amikor a névleges hálózati feszültség 415 V vagy alacsonyabb. Ellenkező esetben a készülékek károsodást szenvednek. Ha az ügyfél általános áramelosztó kapcsolója ki van kapcsolva, az ESS kiegészítő tápegysége leválasztásra kerül.

LV Papildu barošanas avotu, izmantojot PCS spaili, var izveidot tikai tad, ja nominālais tīkla spriegums ir mazāks nekā vai vienāds ar 415 V. Pretējā gadījumā ierīces tiks bojātas. Ja klienta galvenais jaudas sadales slēdzis tiek izslēgts, ESS papildu barošanas avots tiks atvienots.

LT Pagalbinį maitinimą per PCS gnybtą galima gauti tik tada, kai vardinė tinklo įtampa yra žemesnė arba lygi 415 V. Priešingu atveju bus sugadinti įrenginiai. Jei kliento bendrasis elektros energijos paskirstymo jungiklis išjungiamas, ESS pagalbinio maitinimo šaltinis atjungiamas.

MK Помошното напојување може да се добие преку терминалот за PCS само кога номиналниот напон од мрежата е помал или еднаков на 415 V. Во спротивно, уредите ќе се оштетат. Ако се исклучи прекинувачот за распределба на главното напојување од корисникот, ќе се прекине поврзувањето со помошното напојување на ESS.

CNR Pomoćno napajanje se može dobiti preko PCS terminala samo kada je nazivni mrežni napon manji ili jednak 415 V. U suprotnom, uređaji će se oštetiti. Ako je korisnikov opšti prekidač za distribuciju struje isključen, pomoćno napajanje ESS-a će biti isključeno.

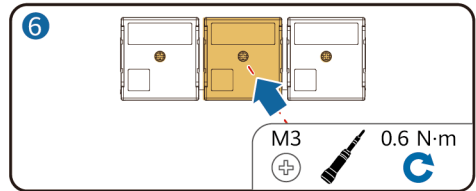
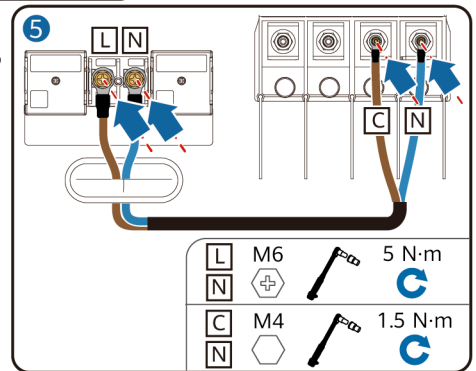

EL Τοποθέτηση καλωδίων τροφοδοτικού αδιάλειπτης παροχής (UPS) (Σενάριο εκτός δικτύου)

HU UPS-kábelek telepítése (hálózaton kívüli forgatókönyv)

LV UPS kabeļu uzstādīšana (ārpus elektrotīkla scenārijs)

LT Nepertraukiamo maitinimo šaltinių kabelių įrengimas (kai naudojama ne elektros tinkle)

MK Монтирање UPS-кабли (сценарио кога не е поврзано на мрежа)

CNR Postavljanje kablova za UPS (scenario za napajanje van mreže)

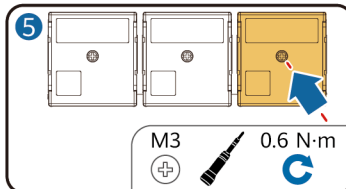
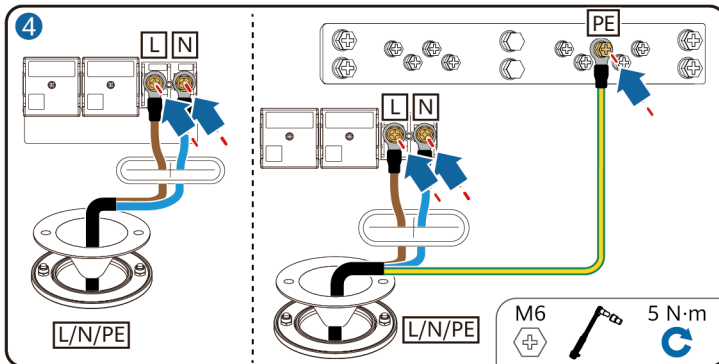
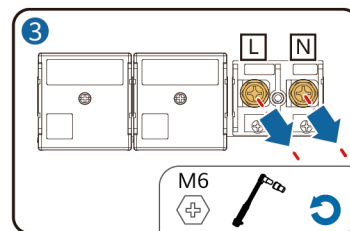
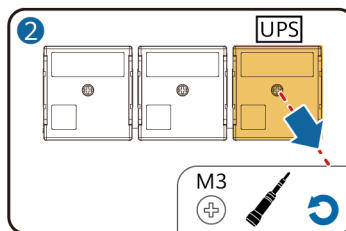
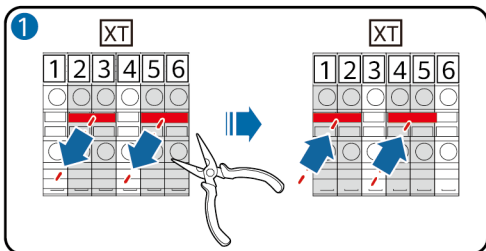
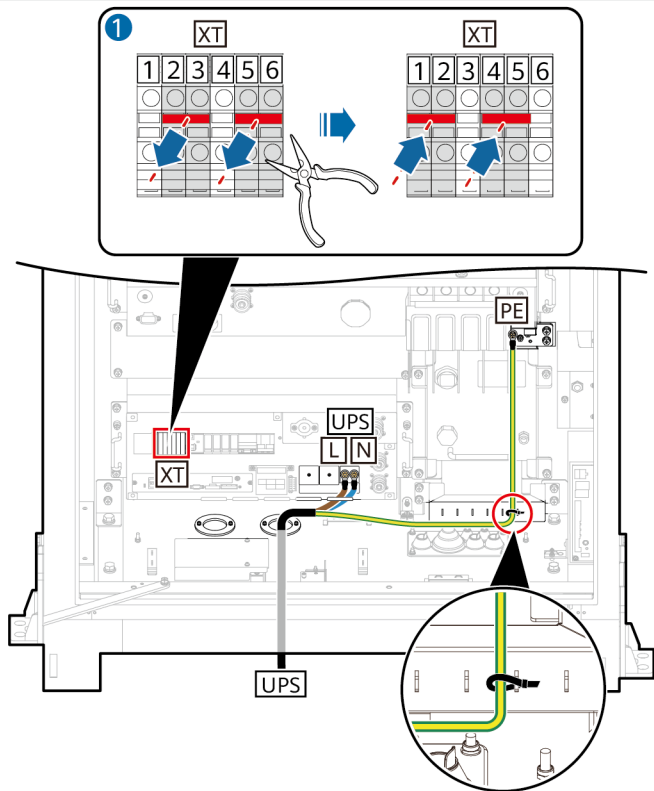

EL (Προαιρετικό) Τοποθέτηση του SmartLogger

HU (Opcionális) A SmartLogger telepítése

LV (Neobligāti) SmartLogger uzstādīšana

LT (Nepivaloma) „SmartLogger” montavimas

MK (Изборно) Монтирање на SmartLogger

CNR (Nije obavezno) Instaliranje uređaja SmartLogger

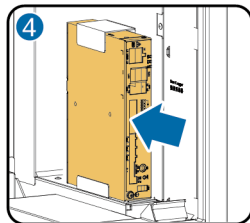
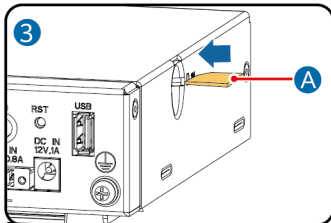
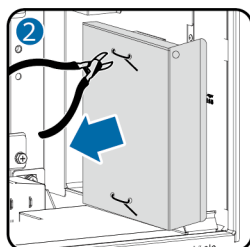
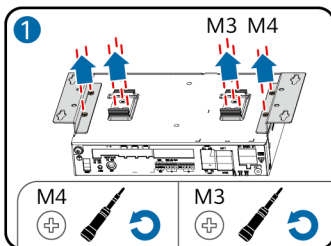

A **EL** Κάρτα SIM (προετοιμάζεται από τον πελάτη. Το μηνιαίο πακέτο δεδομένων της κάρτας SIM πρέπει να πληροί τις απαιτήσεις της συσκευής.)

HU SIM-kártya (az ügyfél által beszerezve. A SIM-kártya havi adatacsomagjának meg kell felelnie a készülék követelményeinek.)

LV SIM karte (nodrošina klients. SIM kartes ikmēneša datu pakotnēm jāatbilst ierīces prasībām.)

LT SIM kortelė (kliento. Mėnesinis SIM kortelės duomenų paketas turi atitikti įrenginio reikalavimus.)

MK SIM-картичка (подготвена од корисникот. Месечниот пакет со податоци на SIM-картичката мора да ги исполнува барањата за уредот.)

CNR SIM kartica (Priprema kupac. Mjesečni podatkovni paket SIM kartice mora odgovarati zahtjevima uređaja.)

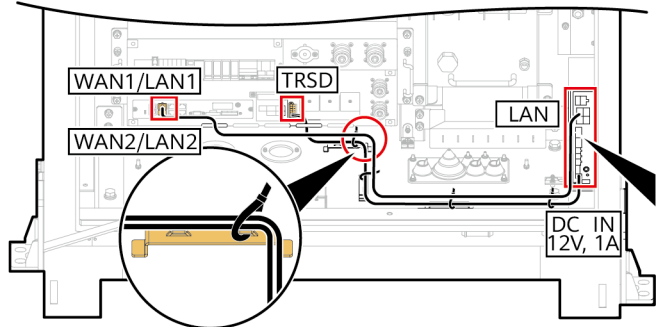
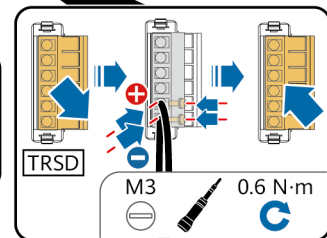
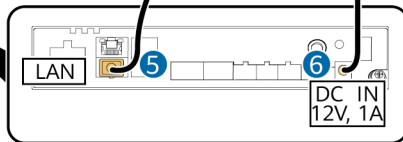
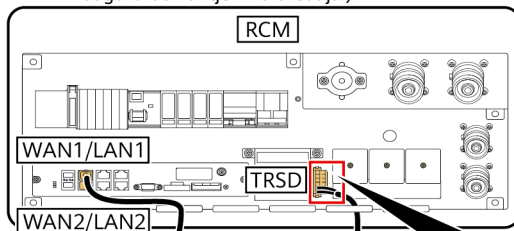

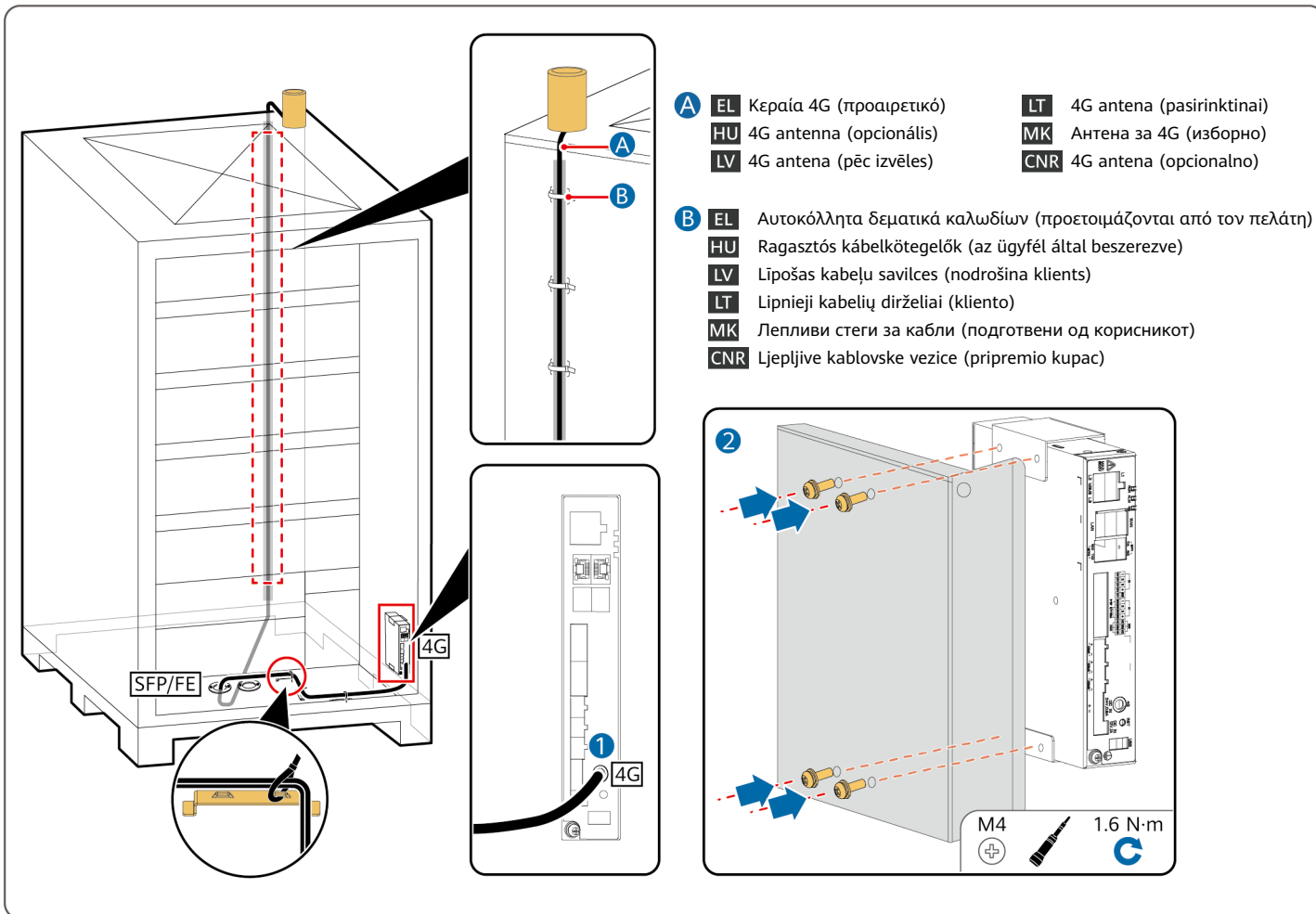

EL Τοποθέτηση καλωδίων επικοινωνίας FE

HU FE-kommunikációs kábelek telepítése

LV FE sakaru kabeļu uzstādīšana

LT FE ryšio kabelių įrengimas

MK Монтирање FE-комуникациски кабли

CNR Postavljanje FE kablova za komunikaciju

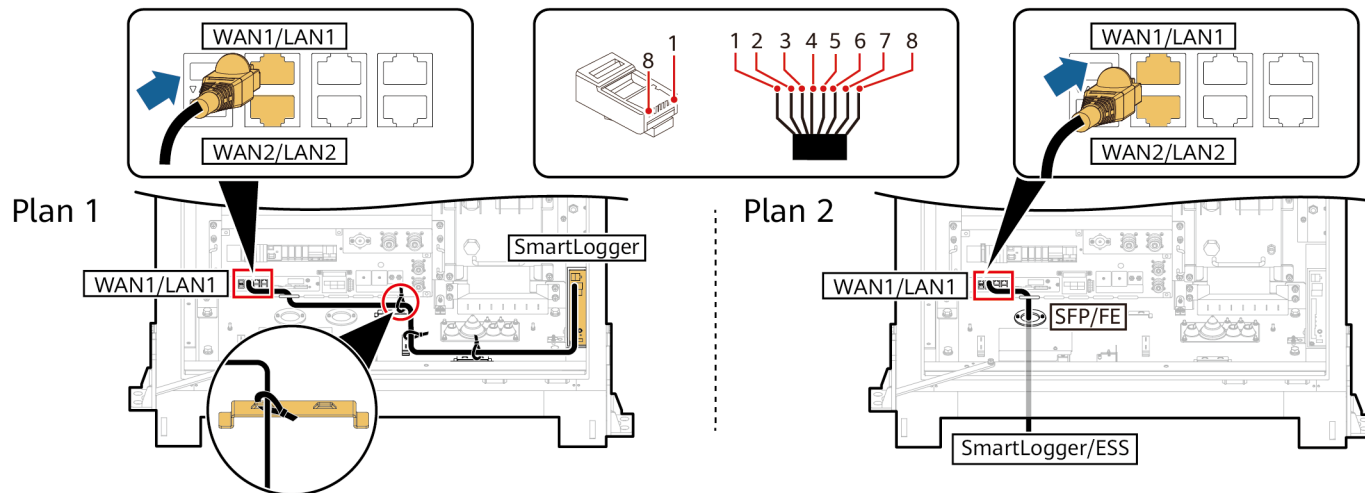

	EL	HU	LV	LT	MK	CNR
1	Λευκό-πορτοκαλί	Fehér és narancssárga	Balts un oranžs	Baltas ir oranžinis	Бела и портокалова	Bijelo-narandžasta
2	Πορτοκαλί	Narancssárga	Oranžs	Oranžinis	Πορτοκαлова	Narandžasta
3	Λευκό-πράσινο	Fehér és zöld	Balts un zaļš	Baltas ir žalias	Бела и зелена	Bijelo-zelena
4	Μπλε	Kék	Zils	Mėlynas	Сина	Plava
5	Λευκό-μπλε	Fehér és kék	Balts un zils	Baltas ir mėlynas	Бела и сина	Bijelo-plava
6	Πράσινο	Zöld	Zaļš	Žalias	Зелен	Zelena
7	Λευκό-καφέ	Fehér és barna	Balts un brūns	Baltas ir rudas	Бела и кафена	Bijelo-smeđa
8	Καφέ	Barna	Brūns	Rudas	Καφена	Smeđa

EL Τοποθέτηση καλωδίων επικοινωνίας οπτικών ινών
HU Optikai üvegszálak kommunikációs kábelek telepítése
LV Optiskās šķiedras sakaru kabeļu uzstādīšana

LT Optinio pluošto ryšių kabelių montavimas
MK Монтирање оптички комуникациски кабли
CNR Postavljanje optičkih kablova za komunikaciju

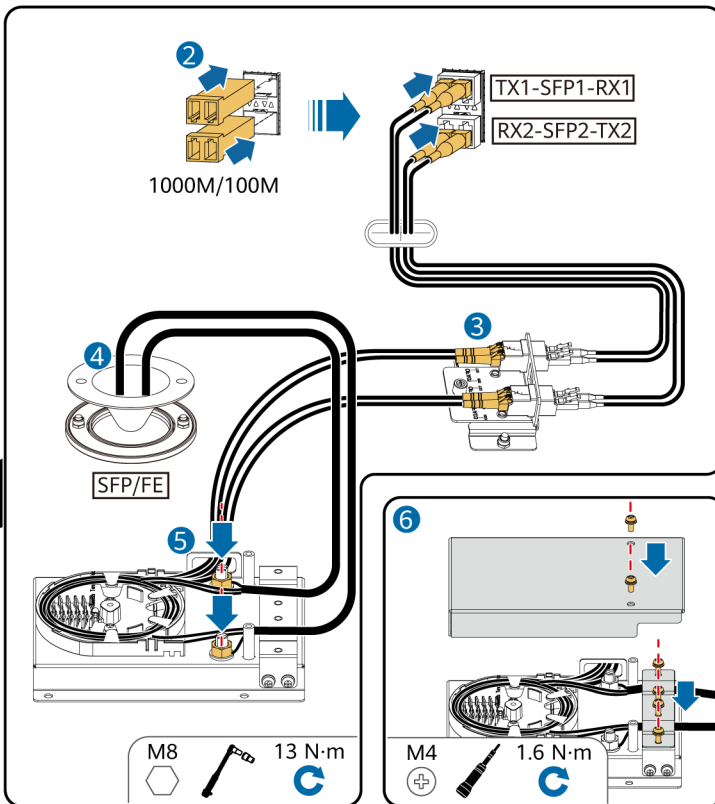
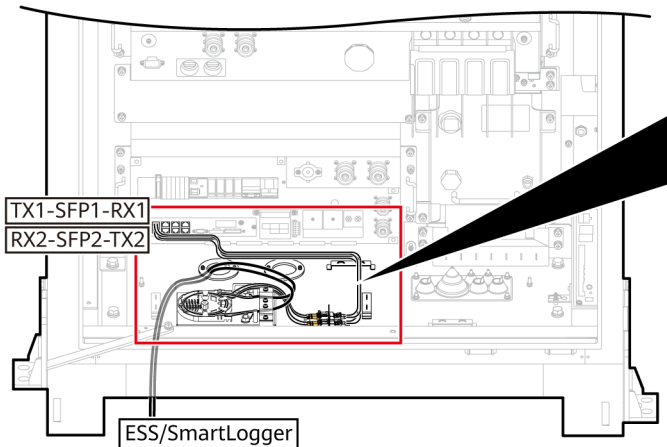
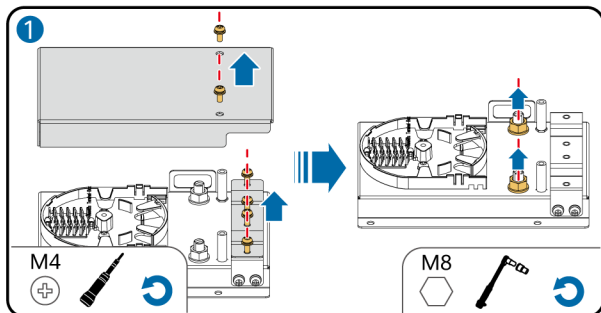

EL Τοποθέτηση καλωδίων μπαταριών

HU Az akkumulátorcsomag kábeleinek telepítése

LV Akumulatora kabeļu uzstādīšana

LT Akumuliatorių paketų laidų montavimas

MK Монтирање на каблите за пакетите со батерии

CNR Postavljanje kablova za paket baterija

Plan 1

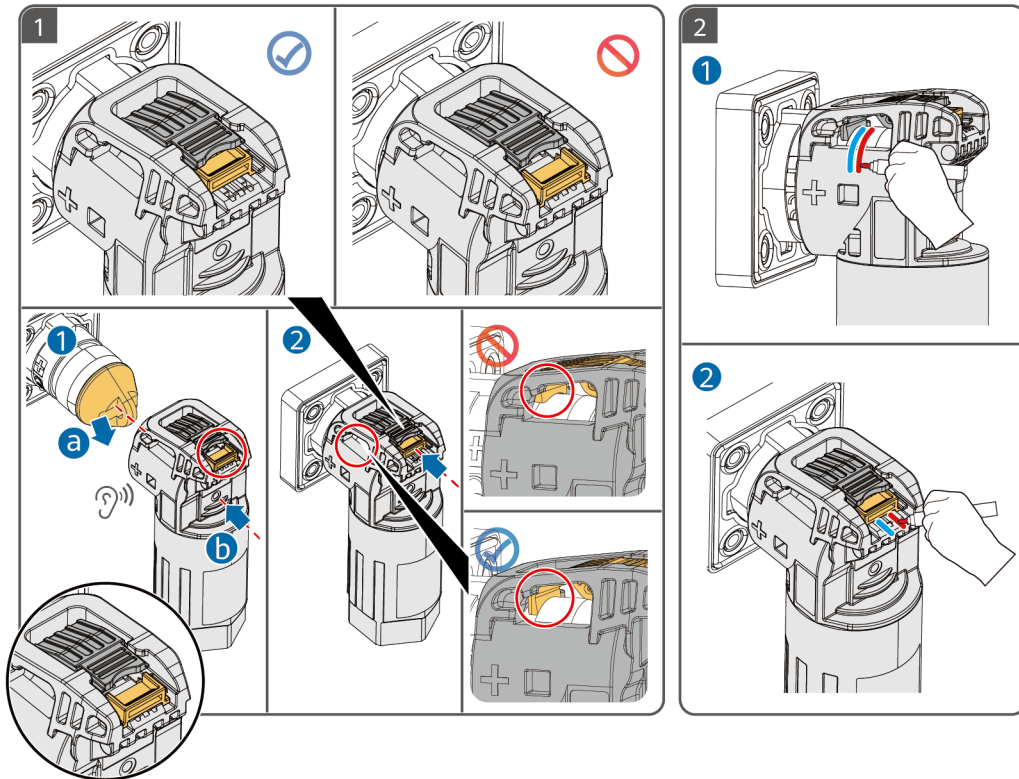
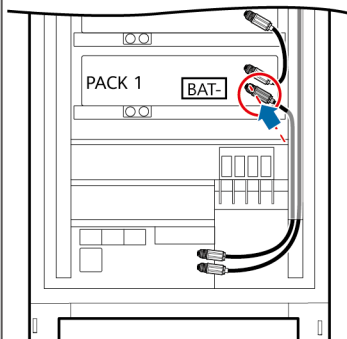

Plan 2

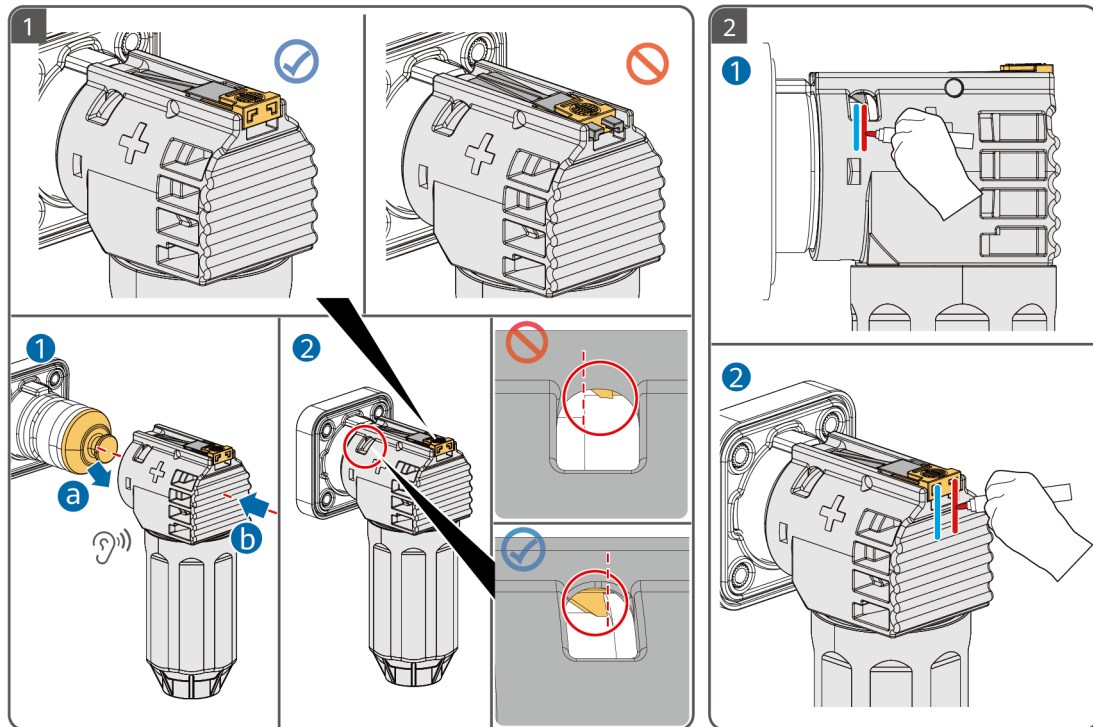

EL Διαδικασία παρακολούθησης

HU Karcsolódó eljárás

LV Uzraudzības procedūra

LT Tolesnių veiksmų procedūra

MK Завршна процедура

CNR Kontrolna procedura

1

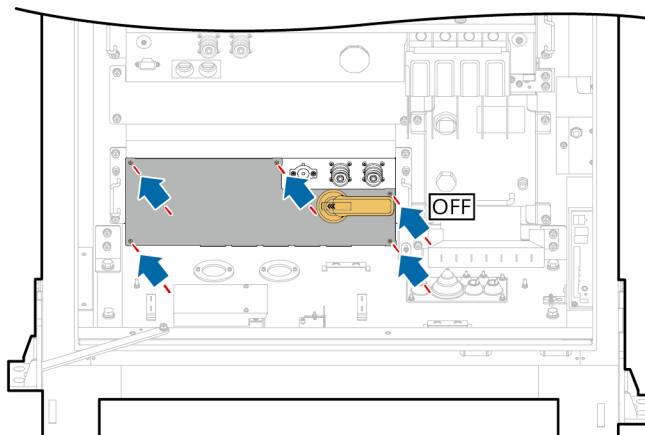

M3
0.6 N·m



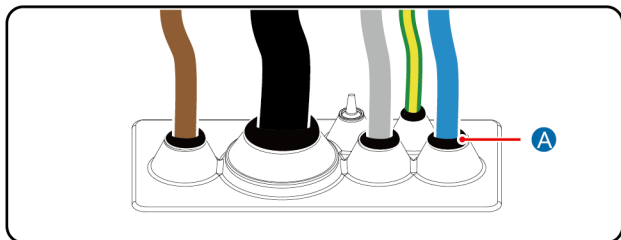
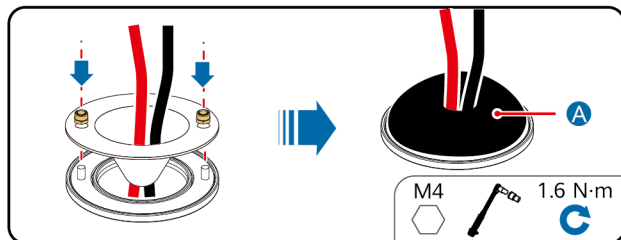

A EL Στόκος στεγανοποίησης

HU Tömítőgitt

LV Izolācijas tepe

LT Sandarinimo glaistas

MK Кит за заптивање

CNR Kit za zaptivanje

EL Όταν σφραγίζετε τις οπές των καλωδίων, γεμίστε το κενό μεταξύ των καλωδίων με τον στόκο στεγανοποίησης. Αφού σφραγίσετε τις οπές των καλωδίων, ελέγξτε προσεκτικά τις οπές των καλωδίων για να βεβαιωθείτε ότι έχουν σφραγιστεί καλά με τον στόκο στεγανοποίησης.

HU A kábelnyílások tömítésekor töltsse ki a kábelek közötti rést a tömítő gittel. A kábelnyílások tömítése után gondosan ellenőrizze a kábelnyílásokat, hogy a tömítő gitt teljesen lezárta azokat.

LV Blīvējot kabeļu atveres, aizpildiet spraugu starp kabeļiem ar blīvēšanas tepi. Pēc kabeļu atveru blīvēšanas rūpīgi pārbaudiet kabeļu atveres, lai pārliecinātos, ka tās ir droši noblīvētas ar blīvēšanas tepi.

LT Sandarinant kabelių angas, tarpą tarp kabelių užpildykite sandarinimo glaistu. Užsandininę kabelių angas, atidžiai patikrinkite, ar jos patikimai užsandinintos sandarinimo glaistu.

MK При заптивањето на отворите за кабли, исполнете го процепот помеѓу каблите со кит за заптивање. По заптивањето на отворите за кабли, внимателно проверете ги отворите за кабли за да се уверите дека се добро затворени со китот за заптивање.

CNR Prilikom zaptivanja rupa za kablove, prazninu između kablova popunite zaptivnim kitom. Nakon zaptivanja rupa za kablove, pažljivo ih provjerite da biste bili sigurni da su dobro zaptivene zaptivnim kitom.

3

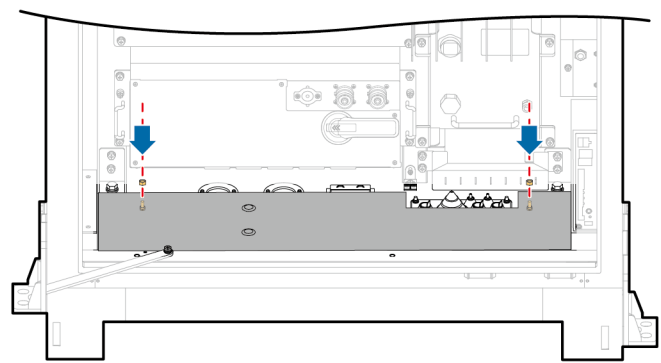

M6  5 N·m 

4

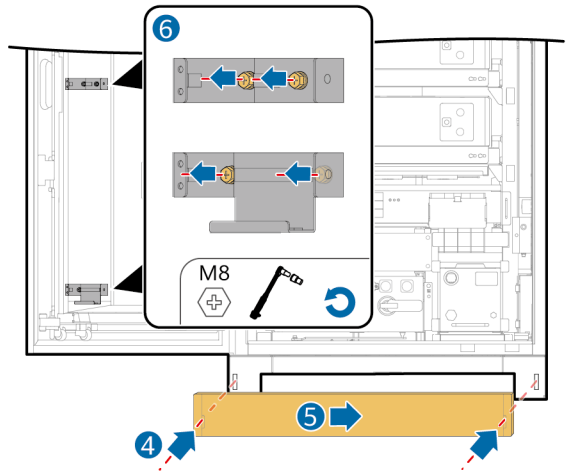
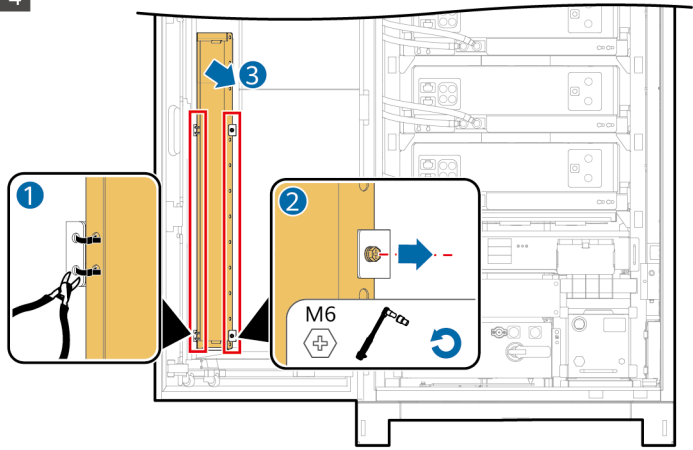

5

EL Έλεγχος πριν από την ενεργοποίηση

HU Bekapcsolás előtt ellenőrizze

LV Pārbaudiet pirms ieslēgšanas

LT Patikrinimas prieš įjungiant maitinimą

MK Проверка пред вкључување

CNR Provjera prije uključivanja

EL	Έλεγχος στοιχείου	Κριτήρια αποδοχής
1	Εξωτερικό εξοπλισμού	<input type="checkbox"/> Ο εξοπλισμός είναι άθικτος και απαλλαγμένος από σκουριά και ξεφλούδισμα χρώματος. Εάν το χρώμα ξεφλουδίσει, επισκευάστε το κατεστραμμένο χρώμα. <input type="checkbox"/> Οι ετικέτες στον εξοπλισμό είναι καθαρές. Οι κατεστραμμένες ετικέτες πρέπει να αντικατασταθούν.
2	Εξωτερικό καλωδίων	<input type="checkbox"/> Τα περιβλήματα καλωδίων είναι άθικτα και δεν έχουν υποστεί ζημιά. <input type="checkbox"/> Οι εύκαμπτοι σωλήνες καλωδίων είναι άθικτοι.
3	Σύνδεση καλωδίων	<input type="checkbox"/> Τα καλώδια είναι συνδεδεμένα στις σχεδιασμένες θέσεις. <input type="checkbox"/> Οι ακροδέκτες είναι προετοιμασμένοι όπως απαιτείται και είναι συνδεδεμένοι με ασφάλεια. <input type="checkbox"/> Οι ετικέτες και στα δύο άκρα κάθε καλωδίου είναι καθαρές και συγκεκριμένες και προσαρτημένες στην ίδια κατεύθυνση.
4	Δρομολόγηση καλωδίων	<input type="checkbox"/> Τα ηλεκτρικά καλώδια και τα καλώδια εξαιρετικά χαμηλής τάσης (ELV) είναι δρομολογημένα χωριστά. <input type="checkbox"/> Τα καλώδια είναι τακτοποιημένα και καθαρά. <input type="checkbox"/> Οι ενώσεις δεματικών καλωδίων είναι ομοιόμορφα κομμένες χωρίς γρέζια. <input type="checkbox"/> Τα καλώδια είναι τοποθετημένα σωστά με χαλαρότητα στα σημεία κάμψης για να αποφευχθεί η πίεση. <input type="checkbox"/> Τα καλώδια είναι δρομολογημένα τακτοποιημένα χωρίς τσακίσεις ή διασταυρώσεις στο ντουλάπι.
5	Διακόπτης	<input type="checkbox"/> Ο αποζεύκτης RCM είναι OFF. (Προαιρετικό. Αυτό το στοιχείο ισχύει μόνο όταν υπάρχει αποζεύκτης RCM.)

HU	Ellenőrzési elem	Elfogadási kritérium
1	Berendezés külső része	<input type="checkbox"/> A berendezés sértetlen, rozsdától és festéklepattogzástól mentes. Ha a festék lepattogzik, javítsa ki a sérült festést. <input type="checkbox"/> A berendezéseken lévő címkék egyértelműek. A sérült címkéket ki kell cserélni.
2	Kábel külső része	<input type="checkbox"/> A kábelek burkolata érintetlen és nem sérült. <input type="checkbox"/> A kábeltömlők sértetlenek.
3	Kábelcsatlakozás	<input type="checkbox"/> A kábelek a kijelölt helyeken vannak csatlakoztatva. <input type="checkbox"/> A terminálokat szükség szerint előkészítették és biztonságosan csatlakoztatták. <input type="checkbox"/> Az egyes kábelek mindkét végén lévő címkék egyértelműek és pontosak, és ugyanabban az irányban vannak rögzítve.
4	Kábelvezetés	<input type="checkbox"/> Az elektromos és az extra kiefeszültségű (ELV) kábelek külön vannak elvezetve. <input type="checkbox"/> A kábelek tiszták és rendezettek. <input type="checkbox"/> A kábelkötegelő illesztések egyenletesen vannak levágva, csomók nélkül. <input type="checkbox"/> A kábelek megfelelően vannak elhelyezve, a hajlítási pontoknál lazák a feszültség elkerülése érdekében. <input type="checkbox"/> A kábelek rendezetten, csavarodás és kereszteződések nélkül vannak elvezetve a szekrényben.
5	Kapcsoló	<input type="checkbox"/> Az RCM-leválasztó OFF állásban van. (Opcionális. Ez a tétel csak akkor érvényes, ha van RCM-leválasztó.)

LV	Pārbaudiet vienumu	Pieņemšanas kritēriji
1	Aprīkojuma ārpusē	<input type="checkbox"/> Aprīkojums ir neskarts, tam nav rūsas un krāsas lobišanās pazīmju. Ja krāsa lobās, atjaunojiet bojāto krāsu. <input type="checkbox"/> Uz aprīkojuma esošās etiķetes ir skaidri salasāmas. Bojātās etiķetes ir jānomaina.
2	Kabeļa ārpusē	<input type="checkbox"/> Kabeļa izolācija ir neskarta un nav bojāta. <input type="checkbox"/> Kabeļa caurules nav bojātas.
3	Kabeļu savienošana	<input type="checkbox"/> Kabeļi ir savienoti paredzētajā stāvoklī. <input type="checkbox"/> Spaiļes ir atbilstoši sagatavotas un droši savienotas. <input type="checkbox"/> Etiķetes abos kabeļa galos ir skaidras un konkrētas, kā arī pievienotas vienā virzienā.
4	Kabeļu vilkšana	<input type="checkbox"/> Elektriskos un īpaši zema sprieguma (ELV) kabeļus velk atsevišķi. <input type="checkbox"/> Kabeļi ir tīri un kārtīgi. <input type="checkbox"/> Kabeļa nozarzumavas ir gludas, tām nav atskabargu. <input type="checkbox"/> Lai izvairītos no nospriegošanas, kabeļi ir novietoti pareizi, ar nokari saliekšanas punktos. <input type="checkbox"/> Kabeļi tiek izvilkti kārtīgi, nesavijot un nekrustojot tos skapī.
5	Pārslēgt	<input type="checkbox"/> RCM atdalītājs ir pozīcijā OFF (izslēgts). (Neobligāti. Šis vienums ir attiecināms tikai tad, ja komplektācijā ir iekļauts RCM atvienotājs.)

LT	Elemento patikrinimas	Atitikimo kriterijai
1	Įrangos išorė	<input type="checkbox"/> Įranga nesugadinta, be rūdžių ir dažų atplaišų. Jei dažai nusilupo, pataisykite pažeistus dažus. <input type="checkbox"/> Įrangos etiketės yra aiškios. Pažeistos etiketės privalo būti pakeistos.
2	Kabelio išorė	<input type="checkbox"/> Kabelių apvalkalai nepažeisti ir nesugadinti. <input type="checkbox"/> Kabelių žarnos nepažeistos.
3	Kabelių jungtis	<input type="checkbox"/> Kabeliai prijungti numatytose vietose. <input type="checkbox"/> Gnybtai paruošti taip, kaip reikia, ir tvirtai prijungti. <input type="checkbox"/> Etiketės abiejuose kabelio galuose yra aiškios, konkrečios ir pritvirtintos ta pačia kryptimi.
4	Kabelių išvedžiojimas	<input type="checkbox"/> Elektros ir ypač žemos įtampos (ELV) kabeliai tiesiami atskirai. <input type="checkbox"/> Kabeliai yra tvarkingi. <input type="checkbox"/> Kabelių surišimo jungtys išpjaunamos tolygiai, be atplaišų. <input type="checkbox"/> Kad būtų išvengta įtempimo, kabeliai lenkimo taškuose yra tinkamai išdėstyti su laisvumu. <input type="checkbox"/> Kabeliai išvedžioti tvarkingai, be susisukimų ir kryžminimų spintelėje.
5	Perjungti	<input type="checkbox"/> RCM atjungiklis yra OFF (išjungta). (Pasirinktinai. Taikoma tik tada, kai įdiegtas RCM atjungiklis.)

MK	Ставка за проверка	Критериуми за прифаќање
1	Надворешност на опремата	<input type="checkbox"/> Опремата не е оштетена, нема 'рѓа и бојата не се лупи. Ако бојата се лупи, поправете ја оштетената боја. <input type="checkbox"/> Налепниците на опремата се чисти. Оштетените налепници мора да се заменат.
2	Надворешност на каблите	<input type="checkbox"/> Обвивките на каблите се нечепнати и не се оштетени. <input type="checkbox"/> Цревата за каблите не се оштетени.
3	Поврзување на каблите	<input type="checkbox"/> Каблите се поврзани во назначените позиции. <input type="checkbox"/> Терминалите се подготвени како што е потребно и се поврзани безбедно. <input type="checkbox"/> Ознаките на двата краја од секој од каблите се чисти, конкретни и залепени во иста насока.
4	Спроведување на каблите	<input type="checkbox"/> Електричните кабли и каблите за екстранизок напон (ELV) се спроведени посебно. <input type="checkbox"/> Каблите се средени и уредни. <input type="checkbox"/> Споевите на каблите се рамномерно исечени без назабување. <input type="checkbox"/> Каблите се поставени правилно со доволно простор на местата на превиткување за да се избегне напрегање. <input type="checkbox"/> Каблите се спроведени уредно без превиткувања или преклопувања во орманот.
5	Прекинувач	<input type="checkbox"/> Исклучувачот на RCM е исклучен (OFF). (Изборно. Оваа ставка е применлива само кога има исклучувач на RCM.)

CNR	Stavka za provjeru	Kriterijum za prihvatanje
1	Spoljašnjost opreme	<input type="checkbox"/> Oprema je netaknuta i nema rđe ni ljuštenja boje. Ako se boja ljušti, popravite oštećenu površinu. <input type="checkbox"/> Naljepnice na opremi su jasne. Oštećene naljepnice se moraju zamijeniti.
2	Spoljašnjost kablova	<input type="checkbox"/> Zaštitni omotači kablova su netaknuti i neoštećeni. <input type="checkbox"/> Crijeva za kablove su netaknuta.
3	Povezivanje kablova	<input type="checkbox"/> Kablovi su povezani na predviđenim mjestima. <input type="checkbox"/> Krajevi kablova su pripremljeni u skladu sa potrebama i čvrsto povezani. <input type="checkbox"/> Oznake na oba kraja svakog kabla su jasne i konkretne i pričvršćene u istom smjeru.
4	Putanje kablova	<input type="checkbox"/> Električni i niskonaponski kablovi (ELV) su odvojeno postavljeni. <input type="checkbox"/> Kablovi su sređeni i uredni. <input type="checkbox"/> Spojevi kablovskih vezica su ravno isječeni bez grubih ivica. <input type="checkbox"/> Kablovi su pravilno postavljeni, nijesu zategnuti na mjestima savijanja kako bi se izbjeglo naprezanje. <input type="checkbox"/> Kablovi su uredno postavljeni, bez uvijanja i ukrštanja u ormaru.
5	Prekidač	<input type="checkbox"/> RCM rastavljači su isključeni, u položaju OFF. (Nije obavezno. Ova stavka važi samo kada postoji RCM rastavljač.)

6

EL Ενεργοποίηση

HU Bekapcsolás

LV Ieslēgšana

LT Maitinimo įjungimas

MK Вклучување

CNR Uključivanje



EL

- Φοράτε μονωμένα γάντια και χρησιμοποιείτε μονωμένα εργαλεία για να αποφύγετε ηλεκτροπληξία ή βραχυκύκλωμα.
- Κατά τη διαδικασία ενεργοποίησης, παρακολουθήστε το σύστημα για σφάλματα. Εάν ανιχνεύσετε σφάλματα, απενεργοποιήστε το ESS, διορθώστε τα σφάλματα και, στη συνέχεια, συνεχίστε με τη διαδικασία.
- Εάν οι μπαταρίες είναι πλήρως αποφορτισμένες ή υπερβολικά εκφορτισμένες κατά την εγκατάσταση και τη θέση σε λειτουργία του συστήματος, φορτίστε τις μπαταρίες αμέσως για να αποφύγετε ζημιές λόγω υπερβολικής εκφόρτισης.
- Η αποθήκευση μπαταριών με χαμηλή κατάσταση φόρτισης (SOC) ενδέχεται να προκαλέσει ζημιά λόγω υπερβολικής εκφόρτισης. Φορτίστε τις μπαταρίες αμέσως για να αποφύγετε ζημιές.
- Εάν το ESS δεν έχει χρησιμοποιηθεί για έξι μήνες ή περισσότερο μετά την εγκατάσταση, πρέπει να ελεγχθεί και να δοκιμαστεί από επαγγελματίες πριν από τη λειτουργία.

HU

- Az áramütés vagy rövidzárlat elkerülése érdekében viseljen szigetelt kesztyűt, és használjon szigetelt szerszámokat.
- A bekapcsolási eljárás során ellenőrizze a rendszert a hibák tekintetében. Ha hibát észlel, kapcsolja ki az ESS-t, javítsa ki a hibákat, majd folytassa az eljárást.
- Ha a rendszer telepítése és üzembe helyezése során az akkumulátorok teljesen lemerülnek vagy túlterhelődnek, a túlterhelésből eredő károk megelőzése érdekében azonnal töltsse fel az akkumulátorokat.
- Az alacsony SOC-értékű akkumulátorok tárolása a túlterhelés miatt károsodást okozhat. A károsodás megelőzése érdekében azonnal töltsse fel az akkumulátorokat.
- Ha az ESS-t a telepítés után hat hónapig vagy annál hosszabb ideig nem használták, akkor üzembe helyezés előtt szakembereknek kell ellenőrizni és tesztelni.

LV

- Lai nepieļautu elektrotraumu vai issavienojumu, valkājiēt izolētus cimdus un izmantojiet izolētus instrumentus.
- Ieslēgšanas procedūras laikā kontrolējiet, vai sistēmā nerodas kļūmes. Ja atklājat kļūmes, izslēdziet ESS, novērsiet kļūmes un turpiniet procedūru.
- Ja akumulatori ir pilnībā izlādēti vai pārmērīgi izlādēti sistēmas uzstādīšanas un pieņemšanas ekspluatācijā laikā, pareizi uzlādējiet akumulatorus, lai nepieļautu bojājumus pārmērīgas izlādes rezultātā.
- Uzglabājot akumulatorus ar zemu SOC, tie var tikt bojāti pārmērīgas izlādes rezultātā. Lai nepieļautu bojājumus, pienācīgi uzlādējiet akumulatorus.
- Ja ESS nav lietota sešus mēnešus vai ilgāk pēc uzstādīšanas, pirms ekspluatācijas tā jāpārbauda un jātestē profesionāļiem.

LT

- Dėvėkite izoliuotas pirštines ir naudokite izoliuotas įrankius, kad išvengtumėte elektros smūgio ar trumpojo jungimo.
- Vykdydami įjungimo procedūrą stebėkite, ar sistemoje nėra gedimų. Jei aptikote kokių nors gedimų, išjunkite ESS, pašalinkite gedimus ir tęskite procedūrą.
- Jei sistemos montavimo ir paleidimo metu akumuliatoriai visiškai išsikrovė arba per giliai išsikrovė, nedelsdami įkraukite akumuliatorius, kad išvengtumėte žalos dėl per didelės iškrovos.
- Laikant mažai įkrautas baterijas, jos gali būti sugadintos dėl per gilios iškrovos. Nedelsdami įkraukite akumuliatorius, kad jų nesugadintumėte.
- Jei ESS nebuvo naudojama šešis mėnesius ar ilgiau po įrengimo, prieš pradėdant eksploatuoti ją turi patikrinti ir išbandyti specialistai.

MK

- Носете изолирани ракавици и користете изолирани алати за да спречите електричен удар или краток spoj.
- Во текот на процедурата на вклучување, надгледувајте го системот за евентуални грешки. Ако откриете некаква грешка, исклучете го ESS, поправете ја грешката, па продолжете со процедурата.
- Ако батериите се целосно испразнети или прекумерно испразнети во текот на монтирањето на системот и пуштањето во употреба, брзо наполнете ги батериите за да спречите оштетување поради прекумерно празнење.
- Чување на батери со ниско ниво на наполнетост може да предизвика оштетување поради прекумерно празнење. Брзо наполнете ги батериите за да спречите оштетување.
- Ако ESS не се користел шест месеци или подолго по монтирањето, пред работата мора да го проверат и да го тестираат стручни лица.

CNR

- Nosite izolovane rukavice i koristite izolovane alate da izbjegnute strujne udare ili kratke spojeve.
- Pratite da li će se na sistemu javiti kvarovi tokom procedure uključivanja. Ako otkrijete bilo kakav kvar, isključite ESS, otklonite kvar, zatim nastavite sa procedurom.
- Ako se baterije u potpunosti isprazne ili previše isprazne tokom instalacije sistema i puštanja u rad, odmah ih napunite da biste spriječili oštećenja zbog prekomernog pražnjenja.
- Skladištenje baterija sa niskim nivoom napunjenosti može da prouzrokuje oštećenja zbog prekomjernog pražnjenja. Odmah napunite baterije da biste spriječili oštećenja.
- Ako se ESS nakon instalacije ne koristi šest mjeseci ili duže, prije rada ga moraju provjeriti i testirati stručnjaci.

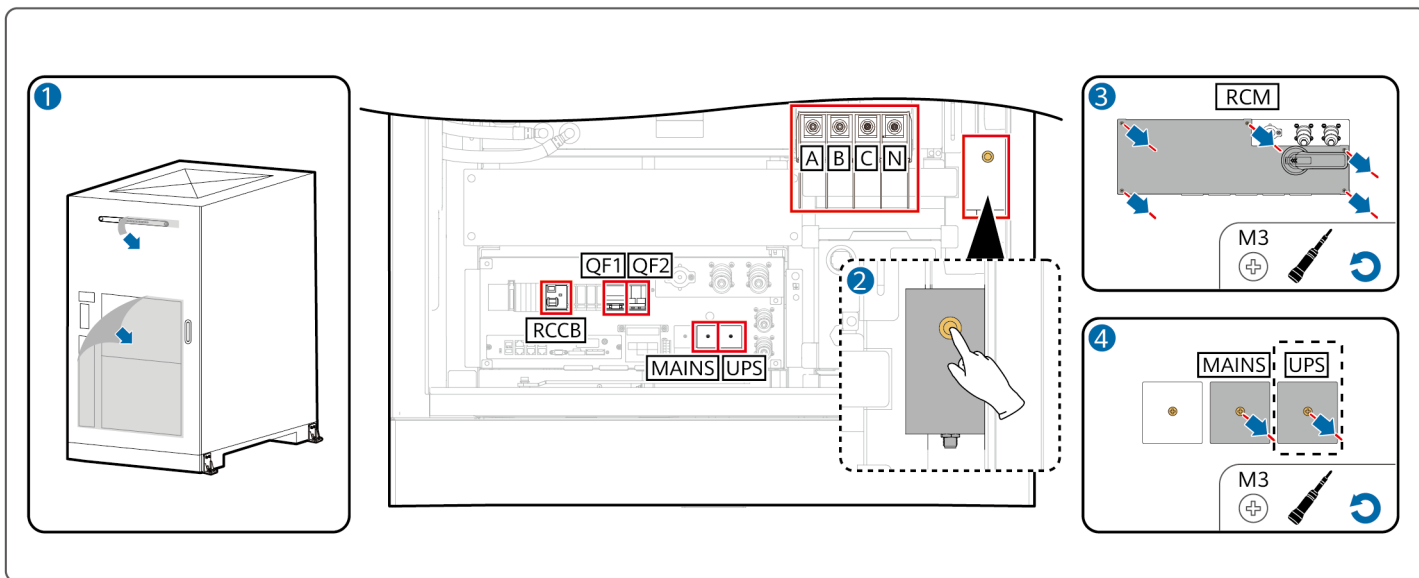

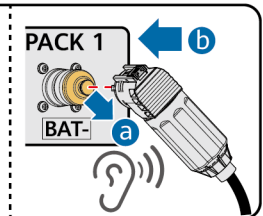
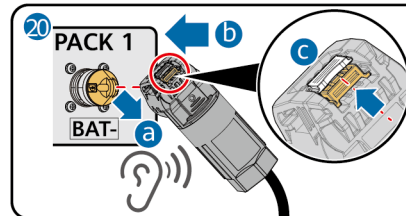
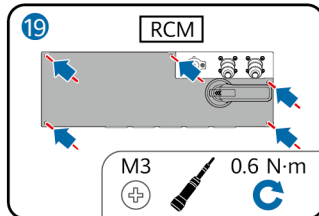
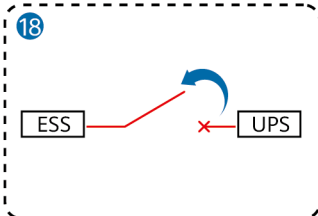
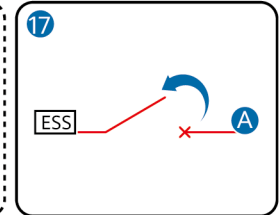
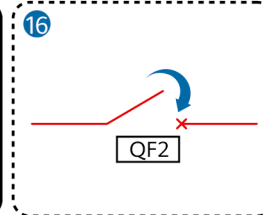
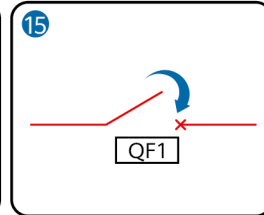
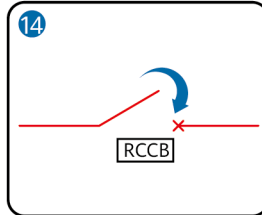
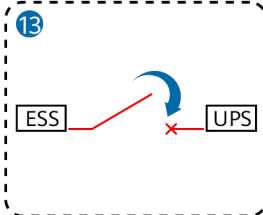
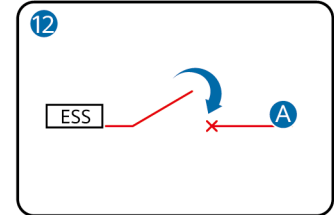
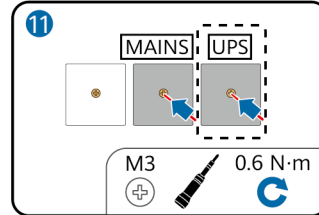
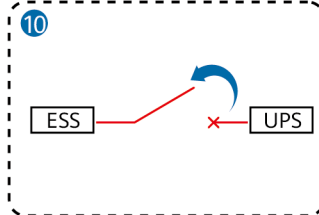
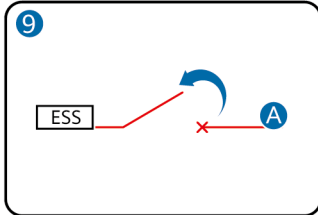
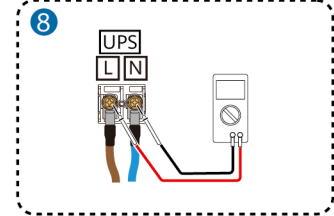
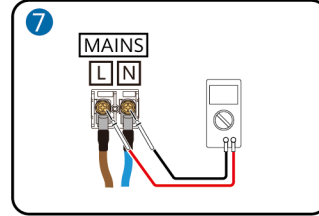
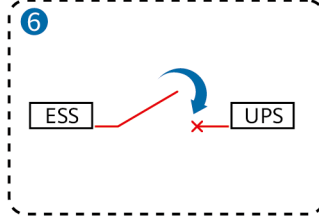
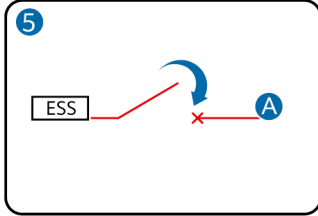

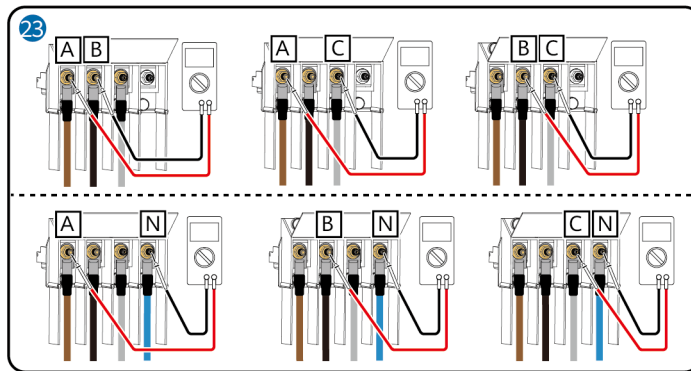
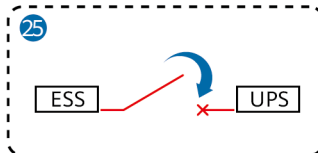
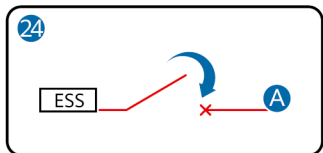
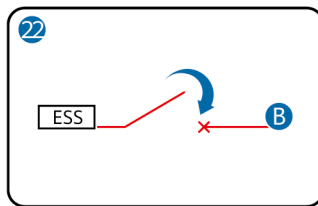
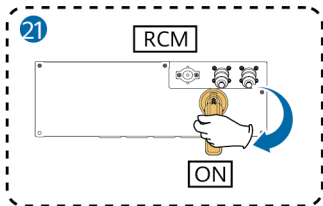

EL Ελέγξτε ότι η τάση AC είναι εντός του κανονικού εύρους χρησιμοποιώντας ένα πολύμετρο.

HU Ellenőrizze multiméterrel, hogy az AC-feszültség a normál tartományon belül van-e.

LV Izmantojot multimetru, pārbaudiet, vai maiņstrāvas spriegums atbilst normas diapazonam.

LT Multimetru patikrinkite, ar kintamosios srovės įtampa neviršija normalaus diapazono.

MK Проверете дали напонот на наизменичната струја е во рамките на нормалниот опсег со користење мултиметар.

CNR Provjerite multimetrom da li je napon naizmjenične struje u normalnom opsegu.

A EL Βοηθητικός διακόπτης τροφοδοσίας του θαλάμου κατανομής ισχύος του πελάτη

HU Az ügyfél teljesítményelosztó szekrényének kiegészítő tápegységének kapcsolója

LV Klienta jaudas sadales skapja papildu energoapgādes avota slēdzis

LT Kliento elektros energijos paskirstymo spintos pagalbinio maitinimo jungiklis

MK Прекинувач за помошно напојување на орманот за распределба на напојувањето од корисникот

CNR Prekidač pomoćnog napajanja razvodnog ormarića kupca

B EL Γενικός διακόπτης κατανομής ισχύος του θαλάμου κατανομής ισχύος του πελάτη

HU Az ügyfél teljesítményelosztó szekrényének általános teljesítményelosztási kapcsolója

LV Klienta jaudas sadales skapja kopējais jaudas sadales slēdzis

LT Kliento energijos paskirstymo spintos bendrasis energijos paskirstymo jungiklis

MK Прекинувач за распределба на главното напојување на орманот за распределба на напојувањето од корисникот

CNR Opšti prekidač za distribuciju električne energije razvodnog ormarića kupca

NB

PT-PT

RO

SR

SK

SL

- NB** Les brukerhåndboken nøye for å gjøre deg kjent med produktinformasjonen og sikkerhetsforskrifter før du installerer utstyret. Produktgarantien dekker ikke utstyrsskade forårsaket av at man ikke har fulgt retningslinjene for oppbevaring, transport, installasjon og bruk i dette dokumentet og i brukerhåndboken. Skann QR-koden på forsiden av dette dokumentet for å se brukerhåndboken og sikkerhetsforholdsreglene. Informasjonen i dette dokumentet kan endres uten varsel. Ved utarbeidelsen av dette dokumentet har vi så langt som mulig forsøkt å sikre at innholdet er nøyaktig, men ingen av erklæringene, opplysningene eller anbefalingene i dokumentet utgjør noen form for uttrykt eller underforstått garanti.
- PT-PT** Antes de instalar o equipamento, leia o manual do utilizador com atenção para se familiarizar com as informações sobre o produto e as precauções de segurança. A garantia do produto não cobre danos no equipamento causados pelo incumprimento das diretrizes de armazenamento, transporte, instalação e utilização especificadas neste documento e no manual do utilizador. Efetue a leitura do código QR na capa deste documento para consultar o manual do utilizador e as precauções de segurança. As informações presentes neste documento estão sujeitas a alterações sem aviso prévio. Foram feitos todos os esforços na preparação deste documento para garantir a precisão do conteúdo. No entanto, nenhuma das declarações, informações ou recomendações presentes neste documento constitui algum tipo de garantia, seja expressa ou implícita.
- RO** Înainte de a instala echipamentul, citiți cu atenție manualul de utilizare pentru a vă familiariza cu informațiile despre produs și cu măsurile de siguranță. Garanția produsului nu acoperă daunele asupra echipamentului cauzate de nerespectarea instrucțiunilor de depozitare, transport, instalare și utilizare specificate în acest document și în manualul de utilizare. Scanați codul QR de pe coperta acestui document pentru a vedea manualul de utilizare și măsurile de siguranță. Informațiile din acest document pot fi modificate fără notificare. La pregătirea acestui document au fost depuse toate eforturile astfel încât să se asigure acuratețea conținutului, însă enunțurile, informațiile și recomandările din acest document nu constituie nicio garanție de niciun fel, explicită sau implicită.
- SR** Пре инсталирања опреме пажљиво прочитајте корисничко упутство да бисте се упознали са информацијама о производу и мерама предострожности. Гаранција производа не покрива оштећење опреме произроковано непоштовањем смерница за складиштење, транспорт, инсталацију и употребу, које су наведене у овом документу и корисничком упутству. Скенирајте QR код на насловној страни овог документа да бисте прегледали корисничко упутство и мере предострожности. Информације у овом документу подложне су променама без претходног обавештења. У припреми овог документа учињени су сви напори да се осигура тачност садржаја, али ниједна изјава, информација ни препорука у овом документу не представља гаранцију било које врсте, изричиту или подразумевану.
- SK** Pred inštaláciou zariadenia si pozorne prečítajte používateľskú príručku, aby ste sa oboznámili s informáciami o produkte a bezpečnostnými opatreniami. Záruka na produkt sa nevzťahuje na poškodenie zariadenia spôsobené nedodržaním pokynov na skladovanie, prepravu, inštaláciu a používanie uvedených v tomto dokumente a v používateľskej príručke. Ak chcete zobraziť používateľskú príručku a bezpečnostné opatrenia, naskenujte kód QR na obale tohto dokumentu. Informácie v tomto dokumente sa môžu zmeniť bez predchádzajúceho oznámenia. Počas prípravy tohto dokumentu bolo vynaložené všetko úsilie na zabezpečenie presnosti jeho obsahu. Žiadne vyhlásenia, informácie ani odporúčania v tomto dokumente však nepredstavujú záruku žiadneho druhu, výslovnú ani predpokladanú.
- SL** Pred namestitvijo opreme natančno preberite uporabniški priročnik in se seznanite z informacijami o izdelku in previdnostnih ukrepih. Garancija izdelka ne krije poškodb opreme, ki nastanejo zaradi neupoštevanja navodil o shranjevanju, prevažanju, namestitvi in uporabi, navedenih v tem dokumentu in uporabniškem priročniku. Optično preberite kodo QR na naslovnici tega dokumenta, nato preberite uporabniški priročnik in previdnostne ukrepe. Informacije v tem dokumentu se lahko spremenijo brez obvestila. Pri pripravi tega dokumenta je bilo vložene veliko truda za zagotovitev natančnosti vsebine, vendar nobene izjave, informacije in priporočila v tem dokumentu ne zagotavljajo nikakršnega jamstva, izrecnega ali implicitnega.

1

NB Produktutseende

PT-PT Aparência do produto

RO Aspectul produsului

SR Изглед производа

SK Vzhľad produktu

SL Videz izdelka

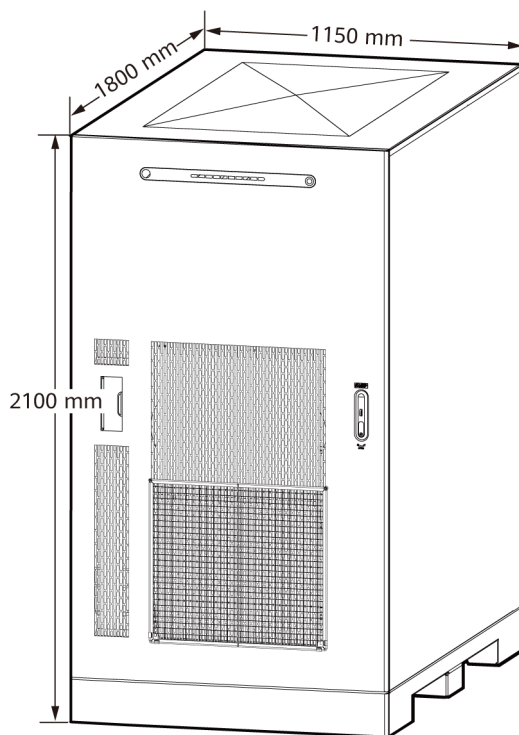

NB Installasjons- og kabeltilkoblingsprosedyrene for ulike modeller av ESS-er er stort sett de samme. Figurene i dette dokumentet er kun til bruk som referanse.

PT-PT Os procedimentos de instalação e de ligação dos cabos para os vários modelos de ESS são praticamente os mesmos. As figuras neste documento são apenas para referência.

RO Procedurile de instalare și conectare a caburilor pentru diferitele modele de ESS sunt în mare parte aceleași. Imaginile din acest document sunt afișate doar pentru referință.

SR Процедуре инсталације и повезивања каблова за различите моделе система за складиштење енергије (ESS) су углавном исте. Слике у овом документу служе само као референца.

SK Postupy inštalácie a pripojenia káblov pre rôzne modely ESS sú zväčša rovnaké. Obrázky v tomto dokumente sú len ilustračné.

SL Postopka namestitve in priključitve kablov sta za različne modele sistemov ESS večinoma enaka. Slike v tem dokumentu so samo za referenco.

2

NB Installere ESS-en

PT-PT Instalação do ESS

RO Instalarea ESS

SR Инсталација ESS уређаја

SK Inštalácia ESS

SL Namestitev sistema ESS (sistem za shranjevanje energije)

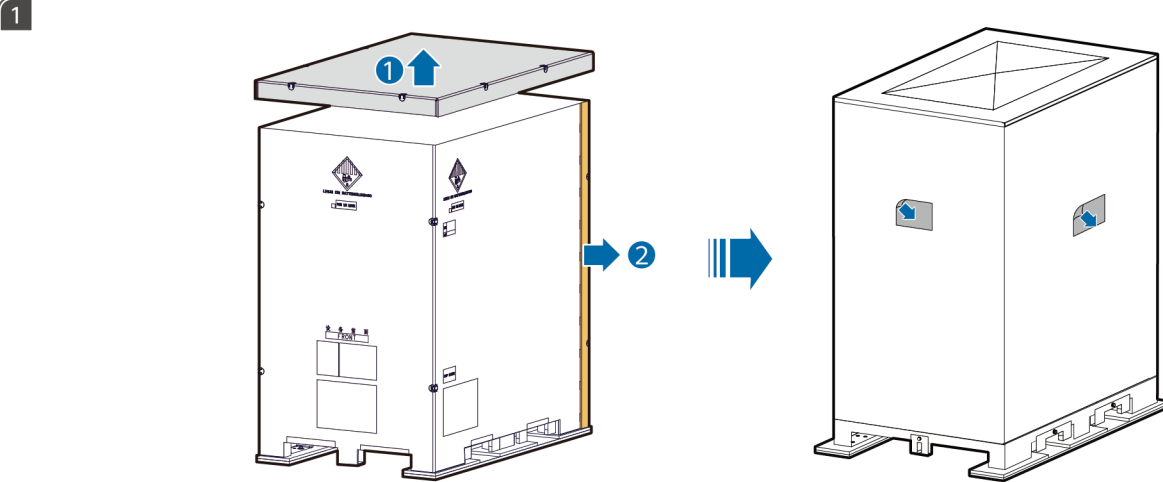

NB Oppbevar toppdekelet på den ytre emballasjen riktig, da det vil bli brukt for å lette lokaliseringen av ESS.

PT-PT Guarde convenientemente a tampa superior da embalagem exterior, uma vez que esta será utilizada para facilitar a localização do ESS.

RO Păstrați în mod adecvat capacul superior al ambalajului exterior, deoarece acesta va fi utilizat pentru a facilita localizarea ESS.

SR Правилно чувајте горњи поклопац спољног паковања јер ће се користити за лакше лоцирање ESS уређаја.

SK Riadne uschovajte horný kryt vonkajšieho obalu, pretože sa bude používať na uľahčenie umiestnenia ESS.

SL Ustrezno shranite zgornji pokrov zunanje embalaže, saj se uporablja za lažje določanje položaja sistema ESS (sistem za shranjevanje energije).

2

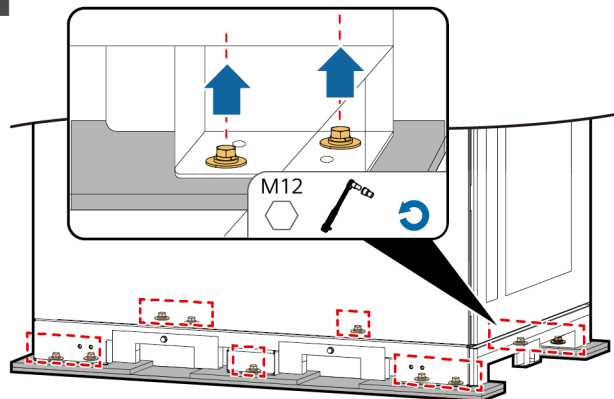

- NB** Ikke fjern en pall fra en ESS heist i luften. Sørg for at ESS-en er plassert på gulvet før du fjerner pallen.
- PT-PT** Não retire uma paleta do ESS enquanto estiver suspensa no ar. Certifique-se de que o ESS está no chão antes de retirar a paleta.
- RO** Nu îndepărtați paletul de la ESS în momentul în care este ridicat în aer. Asigurați-vă că ESS este plasat pe sol înainte de a scoate paletul.
- SR** Не уклањајте палету са ESS-а док је у ваздуху. Пре уклањања палете уверите се да је ESS на земљи.
- SK** Neodstraňujte paletu z ESS zdvihnutého vo vzduchu. Pred odstránením palety sa uistite, že ESS je umiestnený na zemi.
- SL** Ne odstranjujte palete iz sistema ESS, ko je na višini. Pred odstranjevanjem palete zagotovite, da je sistem ESS na tleh.

3

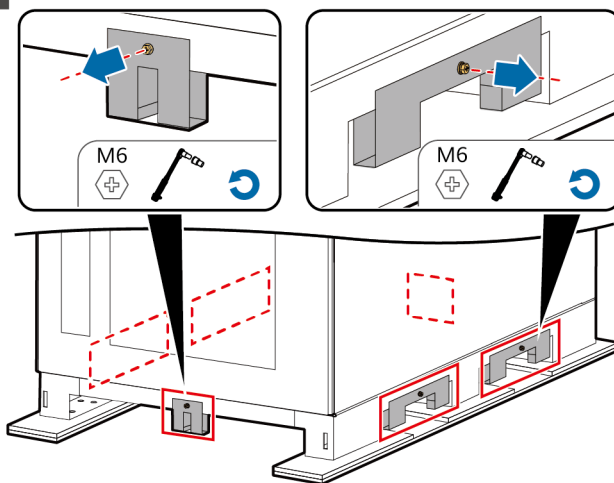

- NB** Fjern alle posisjoningsplattene på gaffeltrucken. (Hvis en gaffeltruck brukes til å flytte ESS-en, må posisjoningsplattene på siden som gafflene føres inn fra fjernes etter at ESS-en er sikret.)
- PT-PT** Retire todas as placas de posicionamento do empilhador. (Se for utilizado um empilhador para mover o ESS, as placas de posicionamento do lado em que os garfos estão inseridos devem ser retiradas após o ESS estar fixo.)
- RO** Îndepărtați toate plăcile de poziționare ale stivitorului. (Dacă se utilizează un stivitor pentru a muta ESS, plăcile de poziționare de pe partea dinspre care sunt introduse furcile trebuie îndepărtate după ce ESS este fixat.)
- SR** Уклоните све плоче за позиционирање виљушкара. (Ако се за померање ESS-а користи виљушкар, плоче за позиционирање на страни са које се убацују виљушке морају се уклонити након осигуравања ESS-а.)
- SK** Odstráňte všetky polohovacie dosky vysokozdvížneho vozíka. (Ak sa na premiestnenie ESS používa vysokozdvížený vozík, polohovacie dosky na strane, z ktorej sú zasunuté vidlice, sa musia odstrániť po zaistení ESS.)
- SL** Odstranite vse postavitvene plošče za viličar. (Če za premikanje sistema ESS uporabite viličar, morate postavitvene plošče na strani, na kateri želite vstaviti vilice viličarja, odstraniti, ko je sistem ESS varno pritrjen.)

4 Plan 1

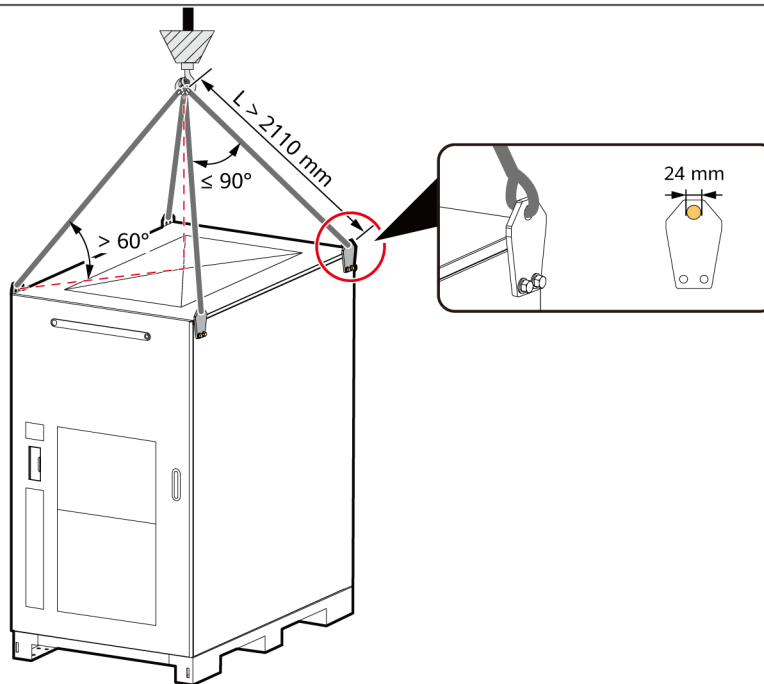

NB Kran: løftekapasitet ≥ 3 t, arbeidsradius ≥ 2 m. Løftekapasiteten til stropene må være større enn tre ganger skapets maksimale vekt.

PT-PT Grua: capacidade de carga ≥ 3 t e raio de operação ≥ 2 m. A capacidade de elevação das lingas deve ser superior a três vezes o peso máximo do armário.

RO Macara: capacitate de ridicare ≥ 3 t, raza de operare ≥ 2 m. Capacitatea de ridicare a chingilor trebuie să fie mai mare de trei ori greutatea maximă a incintei.

SR Дизалица: носивост ≥ 3 t; радни радијус ≥ 2 m. Капацитет оптерећења ужади треба да буде три пута већи од максималне тежине кућишта.

SK Žeriav: zdvíhacia kapacita ≥ 3 t; pracovný polomer ≥ 2 m. Nosnosť zdvíhacích pásov musí byť väčšia ako trojnásobok maximálnej hmotnosti skrine.

SL Žerjav: dvizna nosilnost ≥ 3 t; delovni polmer ≥ 2 m. Nosilnost vrvi za dvigovanje je trikrat večja od največje teže omarice.

4 Plan 2

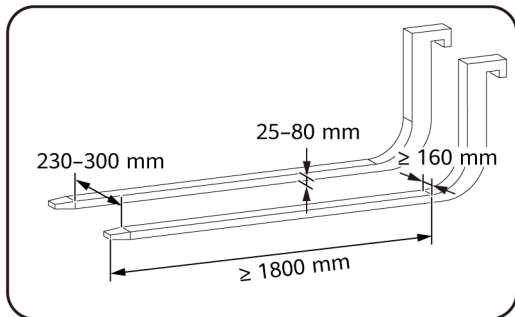
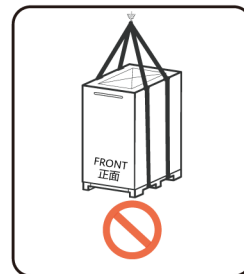
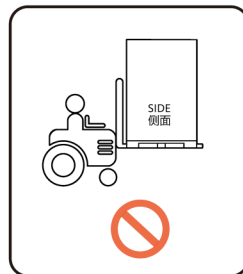
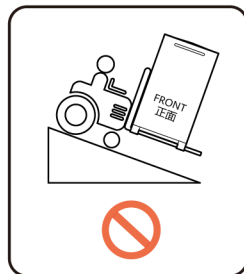
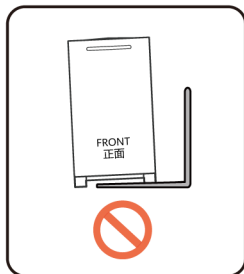
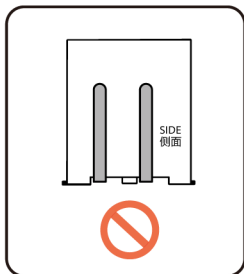
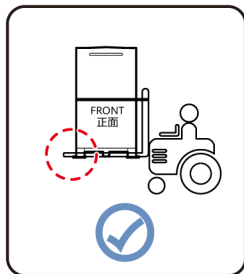
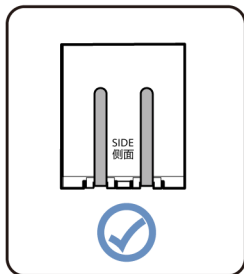

- NB** Gaffeltruck: bæreevne ≥ 4 t
- PT-PT** Empilhador: capacidade de carga ≥ 4 t
- RO** Stivuitoar: capacitate de încărcare ≥ 4 t
- SR** Вилъушкар: носивост ≥ 4 t
- SK** Vysokozdvížený vozík: nosnosť ≥ 4 t
- SL** Viličar: nosilnost tovara ≥ 4 t

- NB**
- Hvis ESS-en ikke er stabilt positionert, bruk et avstandsstykke for å nivellere ESS-en før du fester den.
 - Sørg for at ankerbrakettene er riktig installert og sikret med skruer for å forhindre at skapet faller ned og blir skadet under ekstreme forhold som jordskjelv.
 - Hvis området i bakre del av ESS-en ikke er stort nok for å drille hull i bakken, bruk Plan 2 for å sikre ESS-en.
- PT-PT**
- Se o ESS não estiver posicionado de forma estável, utilize calços para nivelar o ESS antes de o fixar.
 - Certifique-se de que os suportes de ancoragem estão instalados corretamente e fixados com parafusos para evitar que o armário caia e seja danificado em condições extremas, como terremotos.
 - Se o espaço na traseira do ESS for insuficiente para efetuar furos no solo, utilize o Plano 2 para fixar o ESS.
- RO**
- Dacă ESS nu este poziționat stabil, utilizați un distanțier pentru a aduce la nivel ESS înainte de a-l fixa.
 - Asigurați-vă că bridele de ancorare sunt instalate și fixate corect cu ajutorul șuruburilor pentru a preveni căderea și deteriorarea incintei în situații extreme, cum ar fi cutremurele.
 - Dacă spațiul din spatele ESS-ului este insuficient pentru a da găurile de fixare în sol, utilizați Planul 2 pentru a fixa ESS-ul.
- SR**
- Ако ESS није стабилно постављен, користите одстојник да изравнате ESS пре него што га причврстите.
 - Уверите се да су сидрени носачи правилно постављени и причвршћени помоћу завртања како кућиште не би пало и оштетило се у екстремним условима, као што су земљотреси.
 - Ако иза ESS-а нема довољно простора за бушење рупа на тлу, причврстите ESS тако што ћете применити План 2.
- SK**
- Ak ESS nie je umiestnený stabilne, pred jeho upevnením použite na vyrovnanie ESS medzikus.
 - Uistite sa, že sú kotviace konzoly správne nainštalované a zaistené pomocou skrutiek, aby sa zabránilo pádu skrine a jej poškodeniu v extrémnych podmienkach, napríklad pri zemetrasení.
 - Ak priestor v zadnej časti ESS nie je dostatočný na vŕtanie dier do zeme, zabezpečte ESS podľa obrázka 2.
- SL**
- Če sistem ESS (sistem za shranjevanje energije) ne stoji ravno, ga pred pritrditvijo poravnajte z distančnikom.
 - Sidrni nosilci morajo biti ustrezno nameščeni in pritrjeni z vijaki, da omarica ne pade in se ne poškoduje v izrednih razmerah, kot je potres.
 - Če za zadnjo stranjo sistema ESS ni dovolj prostora, da bi lahko izvrtali luknje v tla, pritrdite sistem ESS v skladu z načrtom na 2. skici.

5 Plan 1

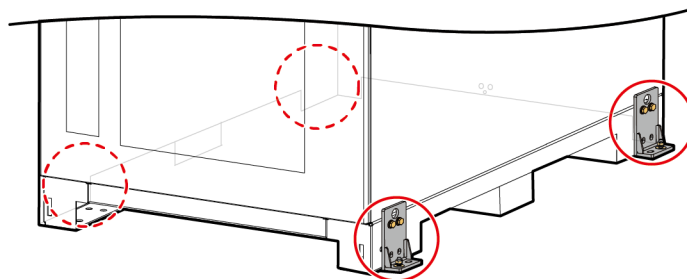
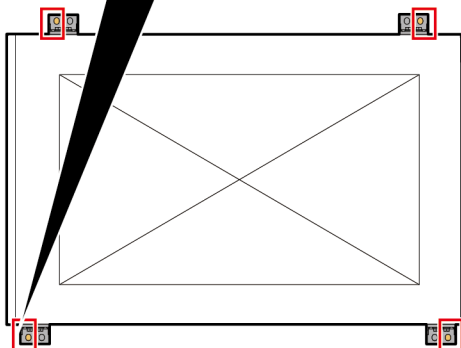
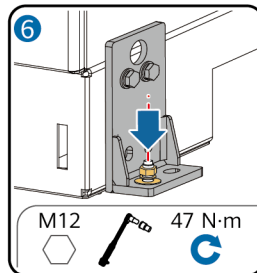
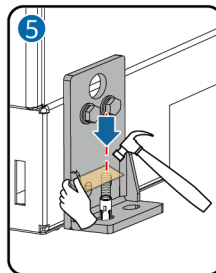
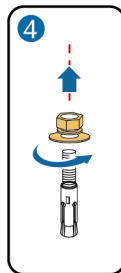
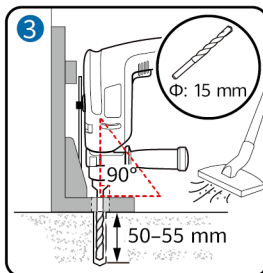
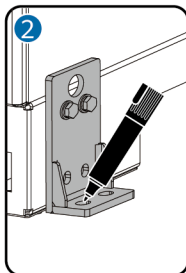
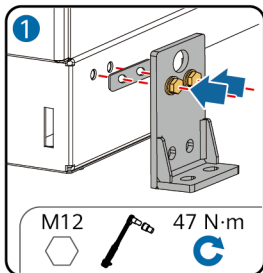

5 Plan 2

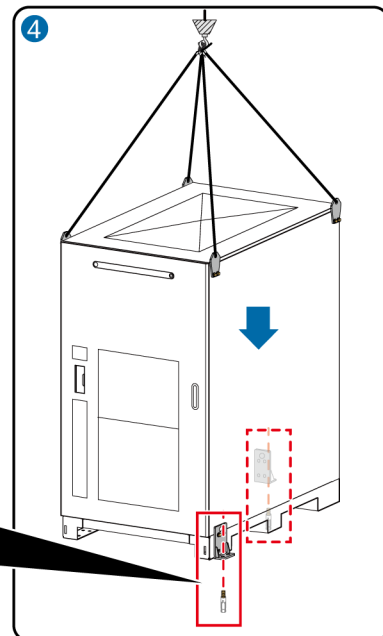
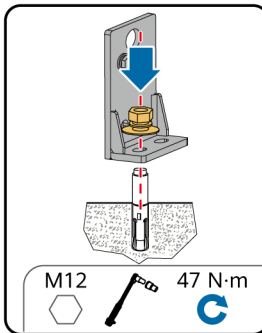
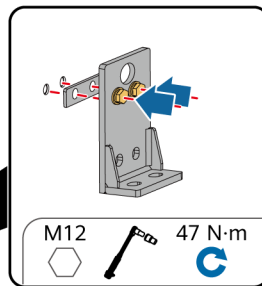
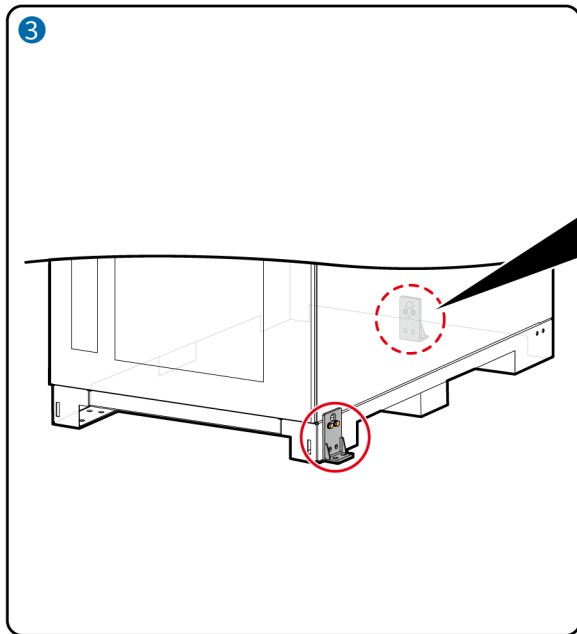
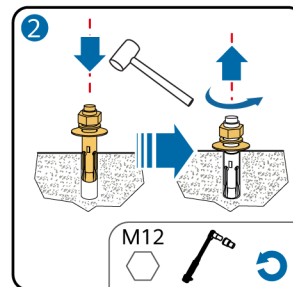
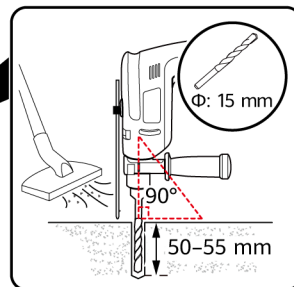
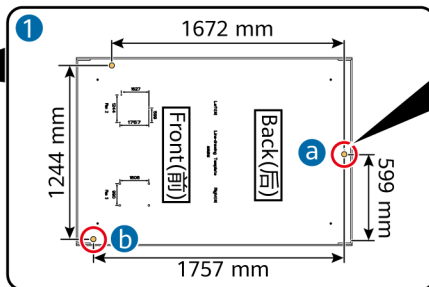
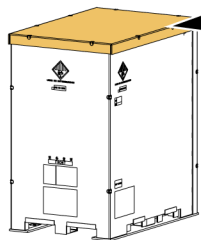

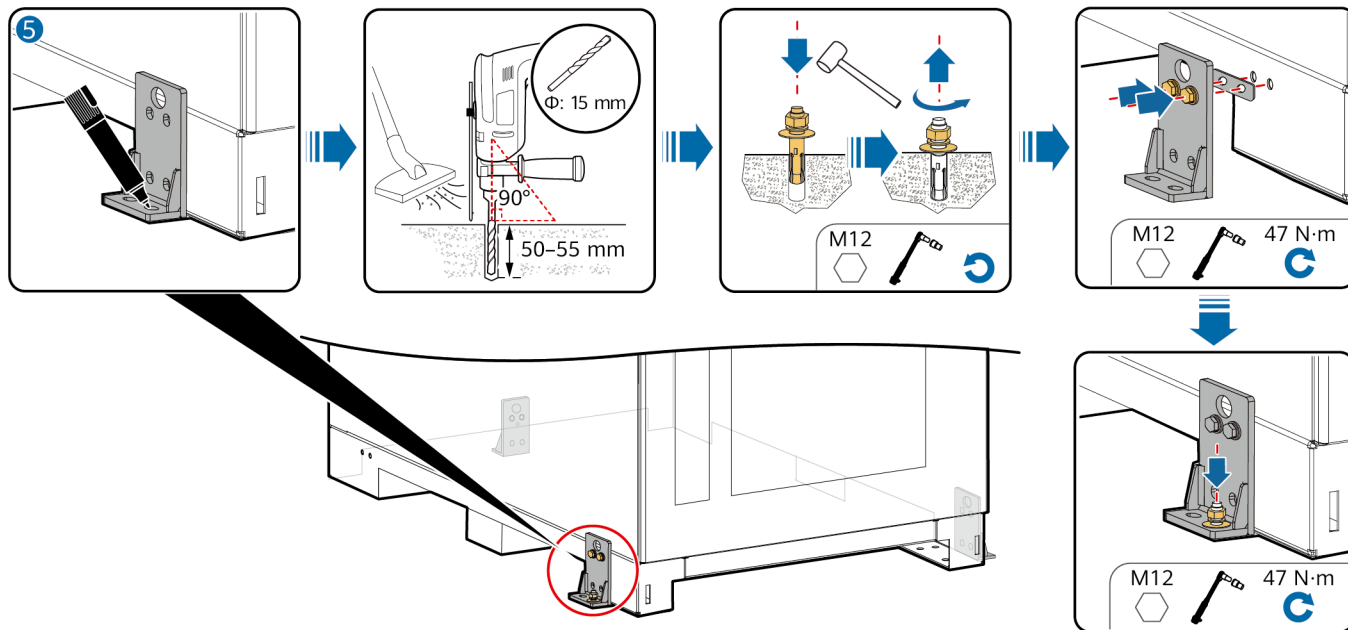

- NB** Ved heising av en ESS når baksiden og siden vender mot andre ESS-er, benyttes heisebrakettene til disse ESS-ene.
- PT-PT** Ao içar um ESS cuja traseira e lateral fique virada para outros ESS, utilize os suportes de içamento desses ESS.
- RO** Atunci când ridicăți un ESS ale cărui laturi laterale și din spate se vor lipi de alte ESS-uri, utilizați bridele de ridicare ale acelor ESS-uri.
- SR** Када подижете ESS чија ће задња и бочна страна бити окренута према другим ESS-овима, користите носаче за подизање тих ESS-ова.
- SK** Pri zdvíhaní ESS, ktorého zadná a bočná strana bude smerovať k iným ESS, použite zdvíhacie konzoly týchto ESS.
- SL** Pri dvigovanju sistema ESS, ki bo z zadnjo stranjo ali stranico obrnjen proti drugim sistemom ESS, uporabite nosilce za dvigovanje zadevnih sistemov ESS.

5 Plan 3

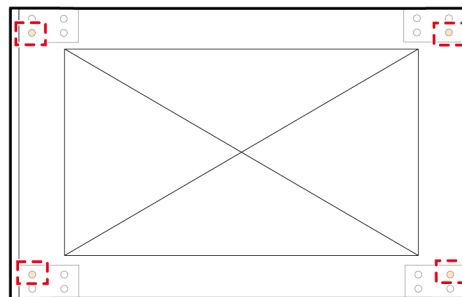
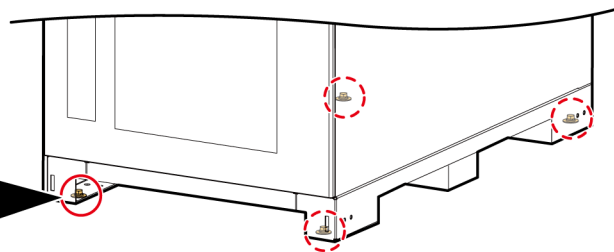
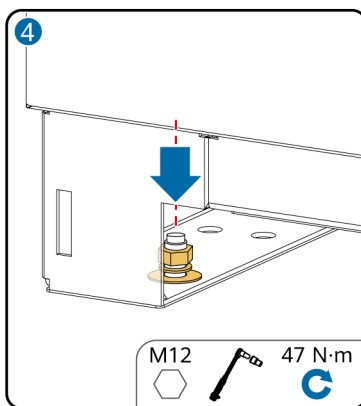
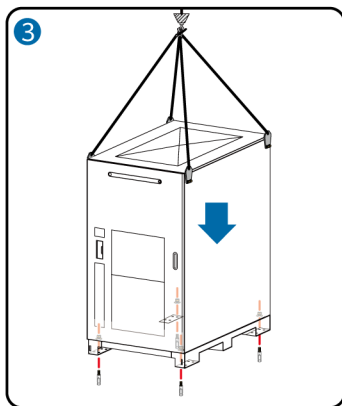
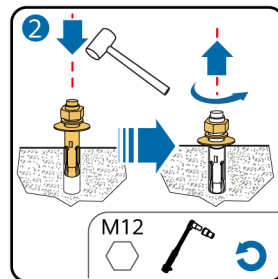
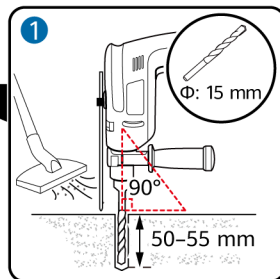
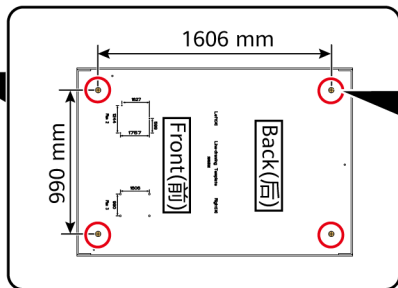
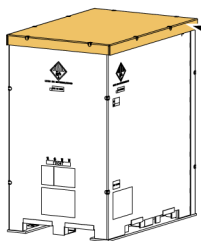

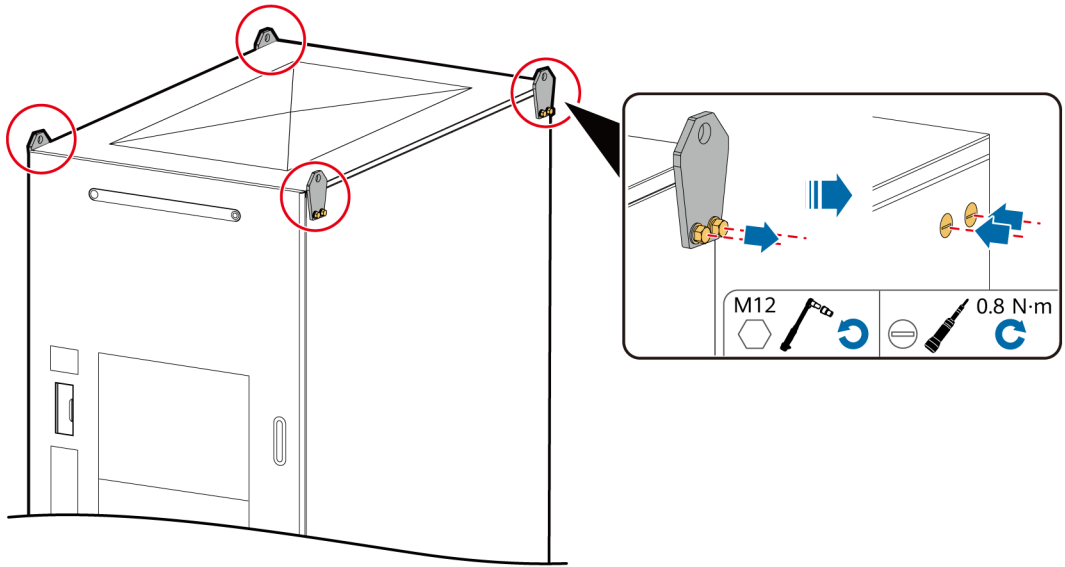

3

NB Installere jordkabler

PT-PT Instalação dos cabos de ligação à terra

RO Instalarea cablurilor de împământare

SR Постављање каблова за уземљење

SK Inštalácia uzemňovacích káblov

SL Namestitev ozemljitvenih kablov

Plan 1

NB Utendørs kobber/kobberkledd aluminium/aluminiumslegeringskabel med én kjerne (klargjort av kunden)

PT-PT Cabo monocondutor de exterior em cobre/alumínio revestido a cobre/liga de alumínio (a cargo do cliente)

RO Cablu monofilar pentru exterior din cupru/cupru placat cu aluminiu/cablu din aliaj de aluminiu (pregătit de client)

SR Jednožilni spoљni kabл од бакра / бакром обложеног алуминијума / алуминијумске легуре (припрема купца)

SK Jednožilový vonkajší kábel z medi/medeného pláštja z hliníka/hliníkovej zliatiny (pripravený zákazníkom)

SL Enojedrni bakreni zunanji kabel/pobakreni aluminijiški kabel/kabel iz aluminijeve zlitine (pripravi stranka)

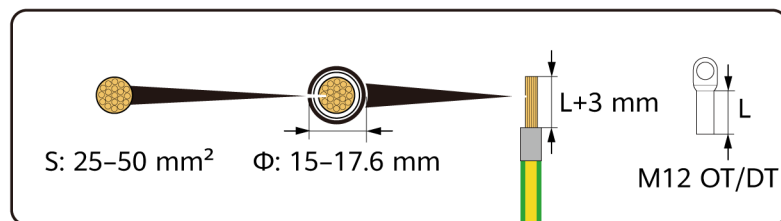
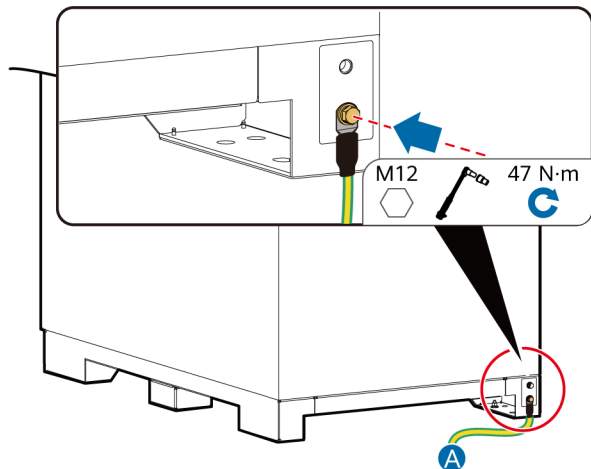

A NB Kundens bakkenett

PT-PT Ligação à terra da rede do cliente

RO Rețeaua de împământare a clientului

SR Мрежа уземљења купца

SK Uzemnenie zákazníkovskej siete

SL Ozemljitveno omrežje stranke

Plan 2

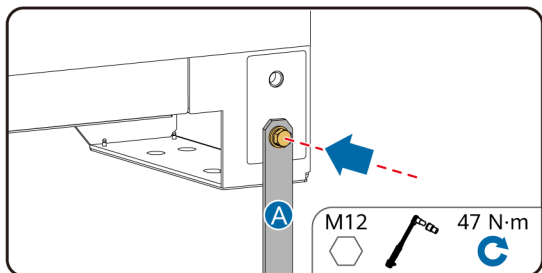

- A** **NB** Varmsinkbelagt flat stålplate (klargjort av kunden)
- PT-PT** Chapa de aço plana revestida a zinco por imersão a quente (a cargo do cliente)
- RO** Platbandă din oțel acoperit galvanic cu zinc (pregătită de client)
- SR** Равни челични лим поцинкован галванизацијом (припрема купац)
- SK** Žiarovo pozinkovaný plochý oceľový plech (pripravený zákazníkom)
- SL** Ravna plošča iz vroče pocinkanega jekla (pripravi stranka)

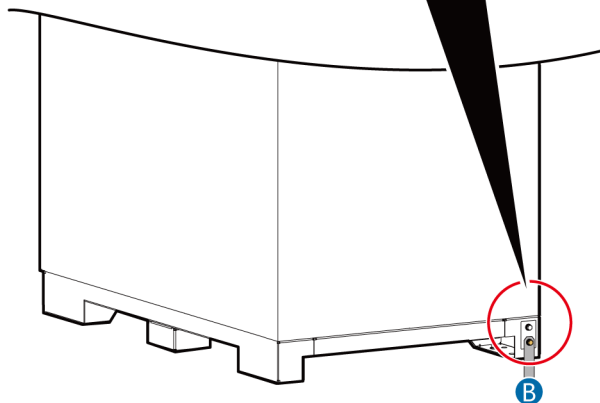

- B** **NB** Kundens bakkenett
- PT-PT** Ligação à terra da rede do cliente
- RO** Rețeaua de împământare a clientului
- SR** Мрежа уземљења купца
- SK** Uzemnenie zákazníkovkej siete
- SL** Ozemljitveno omrežje stranke

4

NB Installere kabler

PT-PT Instalação dos cabos

RO Instalarea caburilor

SR Постављање каблова

SK Inštalácia káblov

SL Namestitev kablov

- NB** Kabelstørrelsen må etterfølge lokale kabelstandarder. Faktorene som påvirker kabelvalg inkluderer merkestrøm, kabeltype, rutemodus, omgivelsestemperatur og maksimalt forventet linjetap.
- PT-PT** O tamanho dos cabos deve estar em conformidade com as normas locais relativas a cabos. Os fatores que afetam a seleção dos cabos incluem a corrente nominal, o tipo de cabo, o modo de roteamento, a temperatura ambiente e a perda máxima prevista na linha.
- RO** Diametrul caburilor trebuie să respecte standardele locale pentru cabluri. Factorii care afectează selectarea caburilor includ curentul nominal, tipul cablului, modul de stabilire a traseului, temperatura ambientă și pierderea maximă preconizată pe linie.
- SR** Величина каблова мора да буде у складу са локалним стандардима за каблове. Фактори који утичу на избор кабла укључују номиналну струју, тип кабла, режим одређивања путање, температуру околине и максимални очекивани губитак линије.
- SK** Veľkosť kábla musí spĺňať miestne normy pre káble. Medzi faktory, ktoré ovplyvňujú výber kábla, patria menovitý prúd, typ kábla, spôsob vedenia, teplota okolia a maximálna očakávaná strata na vedení.
- SL** Velikost kablov mora biti v skladu z lokalnimi standardi glede kablov. Dejavniki, ki vplivajo na izbiro kabla, vključujejo nazivni tok, tip kabla, način napeljave, temperaturo okolice in največjo pričakovano izgubo energije.

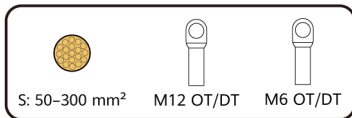
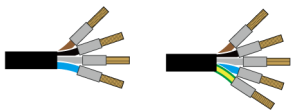

S: 50–300 mm²

M12 OT/DT

M6 OT/DT

NB PCS strøm kabel (klargjort av kunden)

PT-PT Cabo de alimentação do PCS (a cargo do cliente)

RO Cablu de alimentare PCS (pregătit de client)

SR PCS кабл за напајање (припремио корисник)

SK Napájací kábel PCS (pripravený zákazníkom)

SL PCS napajalni kabel (pripravi kupec)



S: 6–25 mm²



M6 OT/DT

- NB** Strømkabel for hjelpestrømforsyningen fra strømnettet (klargjort av kunden)
- PT-PT** Cabo de alimentação para a fonte de alimentação auxiliar da rede elétrica (a cargo do cliente)
- RO** Cablu de alimentare pentru alimentarea auxiliară de la rețeaua electrică (pregătit de client)
- SR** Кабл за напајање за помоћно напајање из мреже (припремио корисник)
- SK** Napájací kábel pre pomocné napájanie zo siete (pripravený zákazníkom)
- SL** Napajalni kabel za pomožno napajanje iz električnega omrežja (pripravi kupec)



Φ: 12.7–27 mm

S: 6–25 mm²



M6 OT/DT

- NB** UPS AC-inngangsstrømkabel (klargjort av kunden)
- PT-PT** Cabo de alimentação da entrada de CA da UPS (a cargo do cliente)
- RO** Cablu de alimentare de intrare CA pentru UPS (pregătit de client)
- SR** Улазни кабл за напајање наизменичном струјом за UPS (припрема купац)
- SK** Vstupný napájací kábel striedavého prúdu UPS (pripravený zákazníkom)
- SL** Vhodni napajalni kabel za izmenični tok za neprekinjeno napajanje (pripravi stranka)



Φ: ≤ 18 mm

- NB** Fire-kjerner eller åtte-kjerner enkeltmodus pansret kabel med en overføringsbølgelengde på 1310 nm (klargjort av kunden)
- PT-PT** Cabo blindado monomodo de quatro ou oito núcleos com um comprimento de onda de transmissão de 1310 nm (a cargo do cliente)
- RO** Cablu ecranat cu patru sau opt conductori single-mode cu o lungime de undă de transmisie de 1310 nm (pregătit de client)
- SR** Четворожилни или осможилни оклопљени оптички кабл са једним режимом и таласном дужином преноса од 1310 nm (припрема купац)
- SK** Štvoržilový alebo osemžilový jednovodový pancierovaný kábel s prenosovou vlnovou dĺžkou 1310 nm (pripravený zákazníkom)
- SL** Štirijedrni ali osemjedrni enonačinovni ojačani kabel z valovno dolžino 1310 nm (pripravi stranka)

5

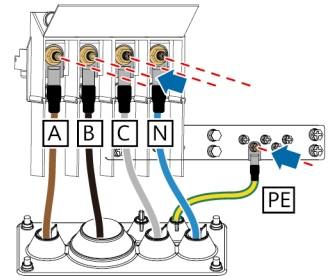
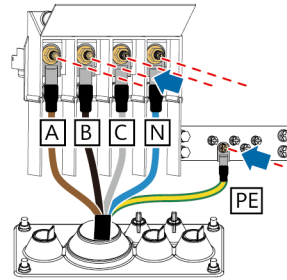
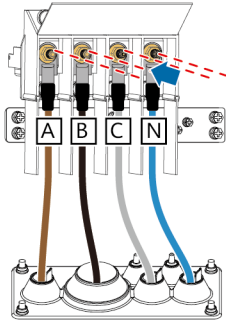
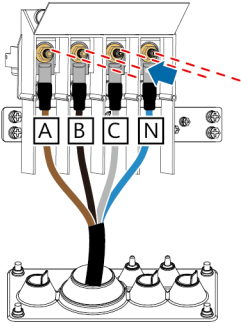

A	B	C	N	M12	47 N·m	PE	M6	5 N·m	

6

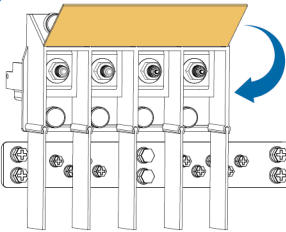

NB Installere hjelpestrømforsyningskabler

PT-PT Instalação dos cabos da fonte de alimentação auxiliar

RO Instalarea caburilor de alimentare auxiliara

SR Инсталирање каблова за помоћно напајање

SK Inštalácia káblov prídavného zdroja napájania

SL Namestititev pomožnih napajalnih kablov

Plan 1

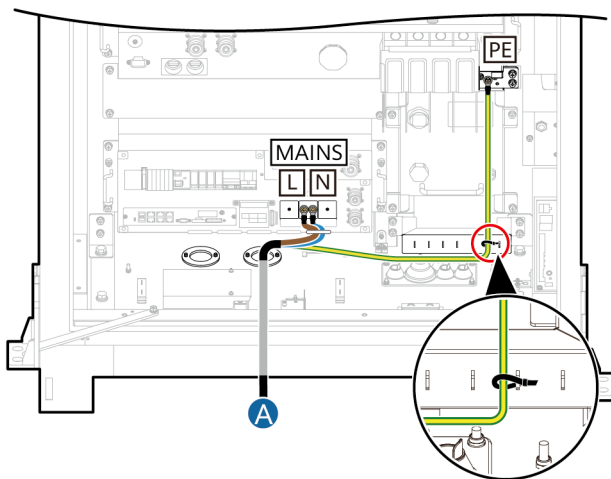

A **NB** Strømfordelingskabinett

PT-PT Armário de distribuição de energia

RO Panoul de distribuție energie electrică

SR Разводни ормар

SK Rozvodná skriňa napájania

SL Razdelilna omarica

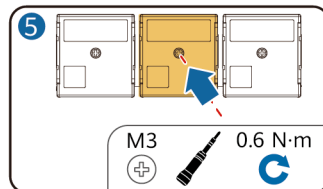
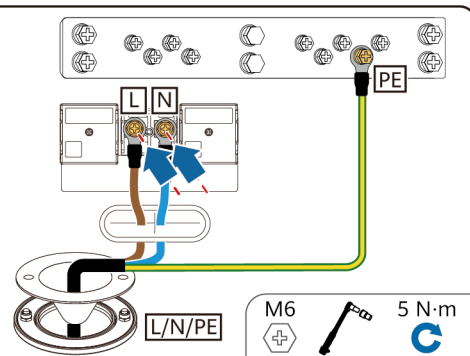
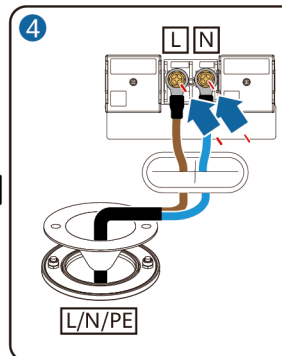
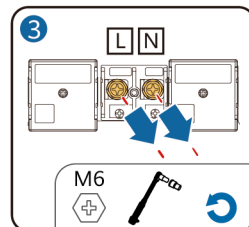
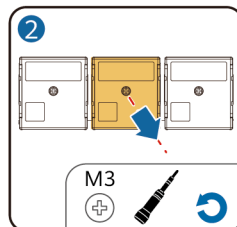
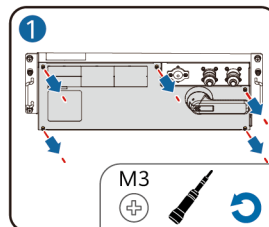

Plan 2

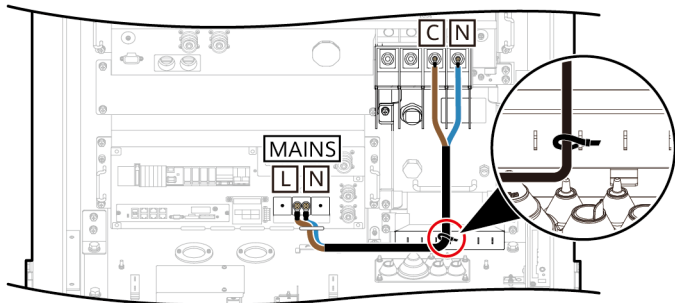

NB Hjelpstrømforsyningen kan kun fås gjennom PCS-terminalen når den nominelle nettspenningen er mindre enn eller lik 415 V. Ellers vil enhetene bli skadet. Hvis kundens generelle strømfordelingsbryter er slått av, kobles hjelpstrømforsyningen til ESS-en fra.

PT-PT A fonte de alimentação auxiliar só pode ser obtida através do terminal PCS quando a tensão da rede nominal for inferior ou igual a 415 V. Caso contrário, os dispositivos serão danificados. Se o interruptor geral de distribuição de energia do cliente for desligado, a fonte de alimentação auxiliar do ESS será desligada.

RO Sursa de alimentare auxiliară poate fi obținută din terminalul PCS numai atunci când tensiunea nominală a rețelei principale este mai mică sau egală cu 415 V. În caz contrar, dispozitivele vor fi deteriorate. În cazul în care întrerupătorul general de distribuție a energiei de la nivelul clientului este oprit, sursa de alimentare auxiliară a ESS-ului va fi deconectată.

SR Помоћно напајање може да се прима преко PCS терминала само када је номинални мрежни напон једнак или мањи од 415 V. У супротном, уређаји ће се оштетити. Ако је клијентов општи прекидач за дистрибуцију електричне енергије искључен, помоћно напајање ESS-а биће искључено.

SK Pomocné napájanie možno získať cez svorku PCS len vtedy, keď je menovité sieťové napätie menšie alebo rovné 415 V. V opačnom prípade sa zariadenia poškodia. Ak sa vypne všeobecný vypínač rozvodu elektrickej energie u zákazníka, pomocné napájanie ESS sa odpojí.

SL Pomožno napajanje je mogoče prek terminala PCS zagotoviti samo, kadar je nazivna omrežna napetost nižja kot ali enaka 415 V. V nasprotnem primeru bo prišlo do poškodbe naprav. Če je stikalo za distribucijo glavnega napajanja pri stranki izklopljeno, bo pomožno napajanje sistema ESS izključeno.

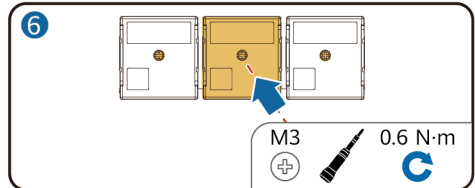
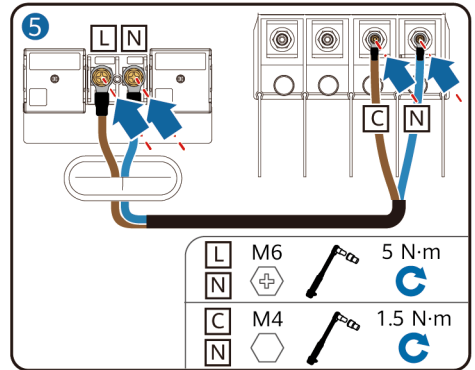
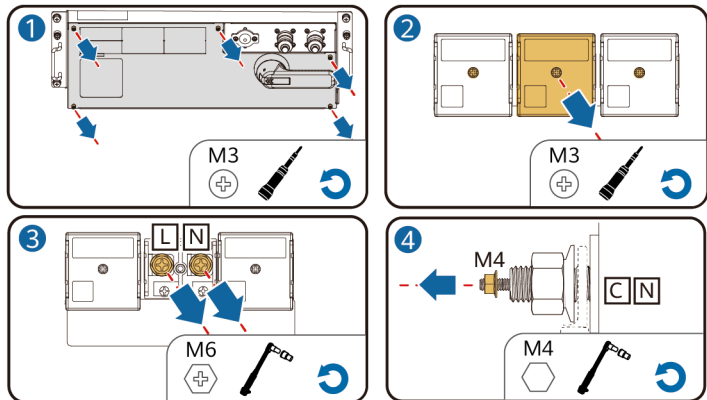

NB Installere UPS-kabler (utenfor nett-scenario)

PT-PT Instalação dos cabos da UPS (cenário fora da rede)

RO Instalarea cablurilor pentru UPS (mod neconectat la rețea)

SR Постављање каблова за UPS (сценарио за напајање ван мреже)

SK Inštalácia káblov UPS (situácia mimo siete)

SL Namestitev kablov za neprekinjeno napajanje (v primeru samooskrbnega omrežja)

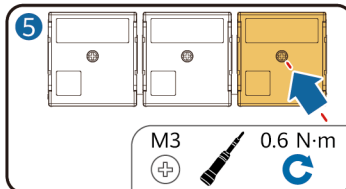
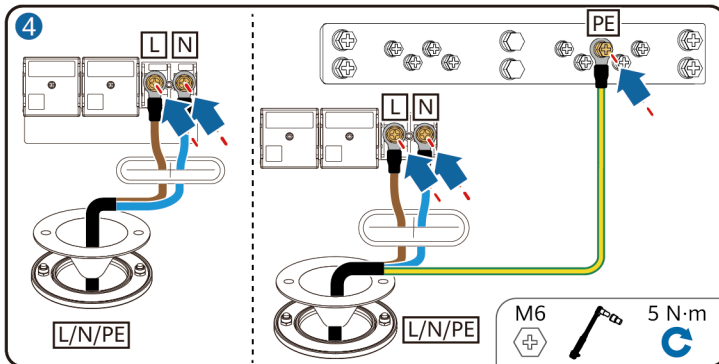
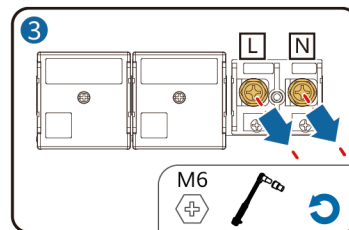
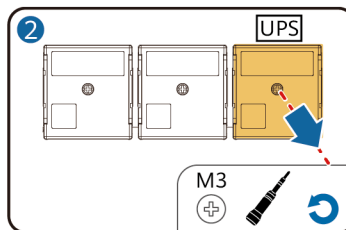
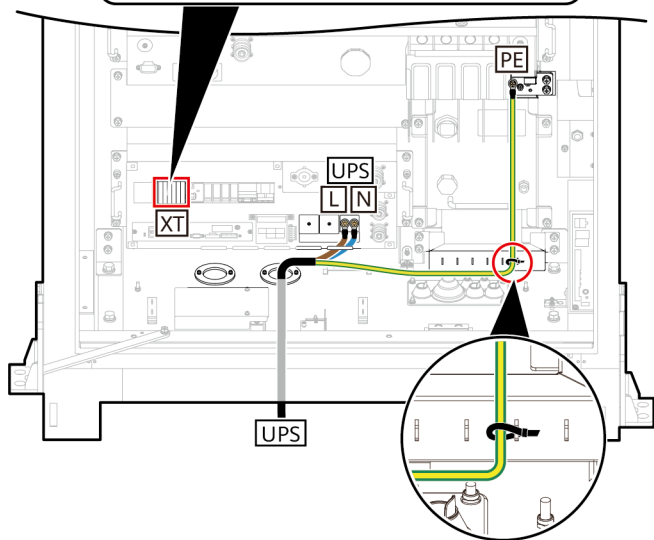
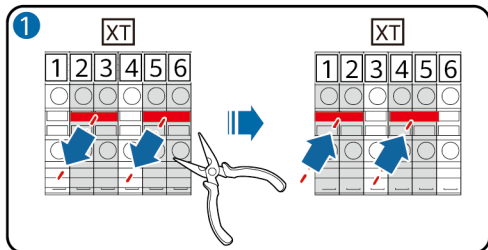

NB (Valgfritt) Installere SmartLogger

PT-PT (Opcional) Instalação do SmartLogger

RO (Opțional) Instalarea modulului SmartLogger

SR (Није обавезно) Инсталирање уређаја SmartLogger

SK (Voliteľné) Inštalácia SmartLogger

SL (Izbirno) Namestitev vmesnika SmartLogger

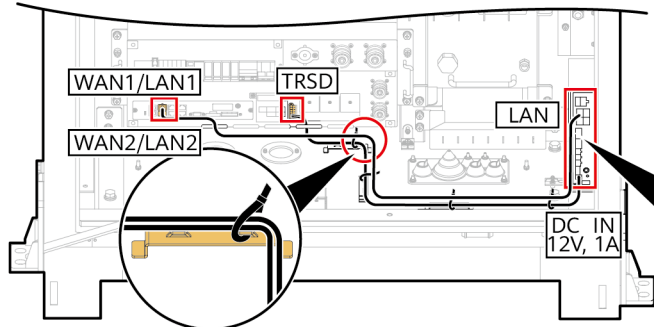
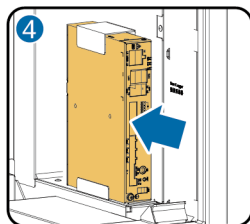
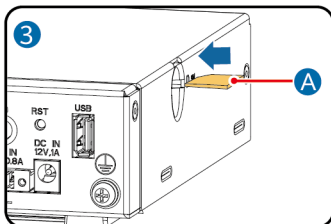
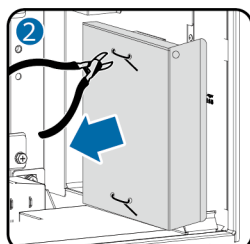
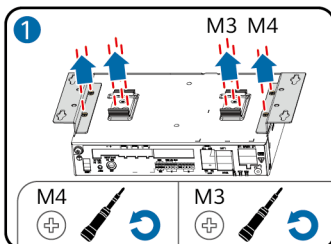

A NB SIM-kort (klargjort av kunden. Den månedlige datapakken til SIM-kortet må oppfylle enhetskravene.)

PT-PT Cartão SIM (a cargo do cliente. O pacote de dados mensal do cartão SIM deve satisfazer os requisitos do dispositivo.)

RO Cartelă SIM (pregătită de client. Pachetul lunar de date al cartelei SIM trebuie să îndeplinească cerințele dispozitivului.)

SR SIM картица (припрема је купац. Месечни пакет података SIM картице мора да испуњава захтеве уређаја.)

SK Karta SIM (pripravená zákaznikom. Mesačný dátový balík karty SIM musí spĺňať požiadavky zariadenia.)

SL Kartica SIM (Pripravi stranka. Mesečni paket prenosa podatkov kartice SIM mora ustrezati zahtevam naprave.)

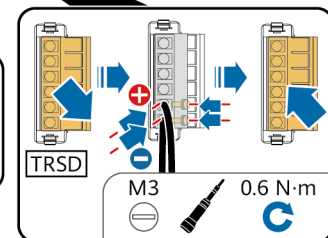
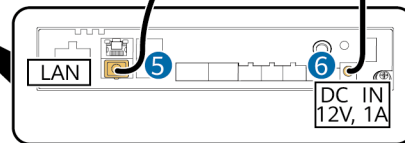
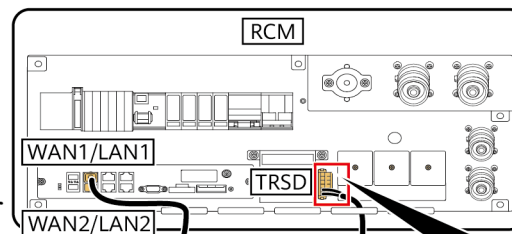

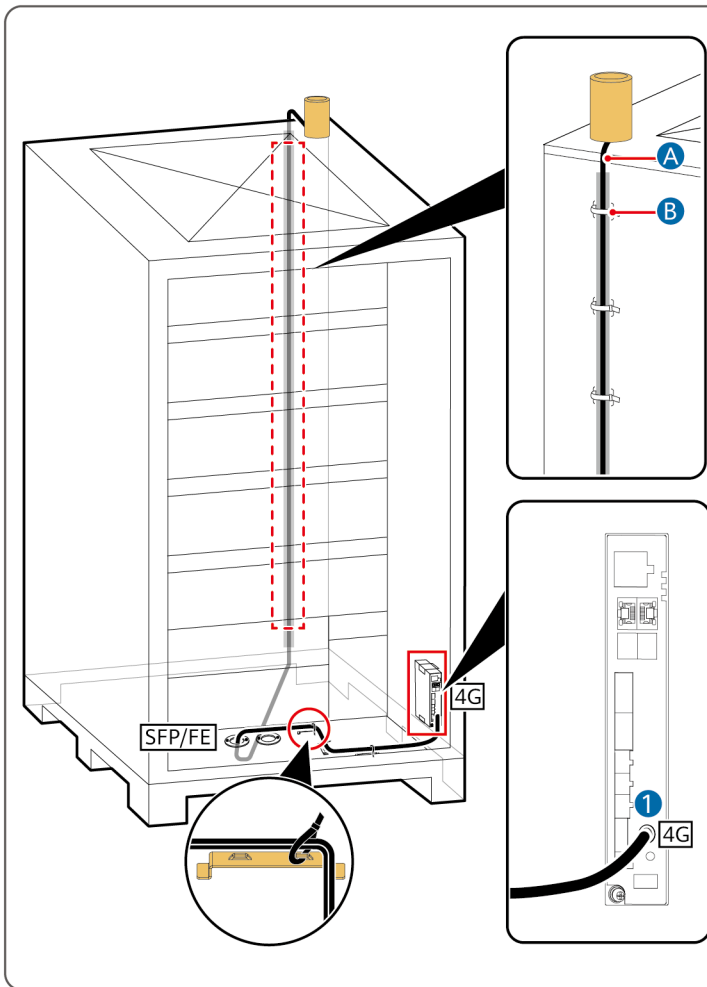

- A** NB 4G-antenne (valgfritt) SR 4G антена (опціонално)
 PT-PT Antena 4G (opcional) SK Anténa 4G (voliteľné)
 RO Antenă 4G (opțional) SL Antena 4G (izbirno)
- B** NB Selvklebende kabelbånd (utarbeidet av kunden)
 PT-PT Abraçadeiras adesivas (a cargo do cliente)
 RO Coliere pentru cabluri adezive (pregătite de client)
 SR Лепљиве кабловске везице (припрема их купац)
 SK Nalepovacie viazačky káblov (prípravené zákazníkom)
 SL Lepilne vezice za kabel (pripravi stranka)

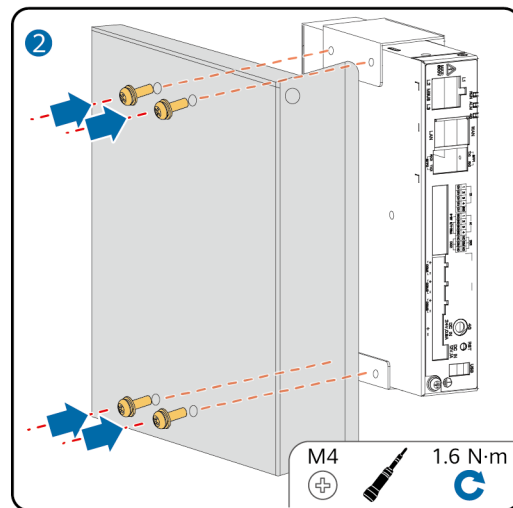

NB Installere FE-kommunikasjonskabler

PT-PT Instalação dos cabos de comunicações FE

RO Instalarea caburilor de comunicații FE

SR Постављање комуникационих каблова (FE)

SK Inštalácia komunikačných káblov Fast Ethernet (FE)

SL Namestitvev komunikacijskih kablov za hitri ethernet

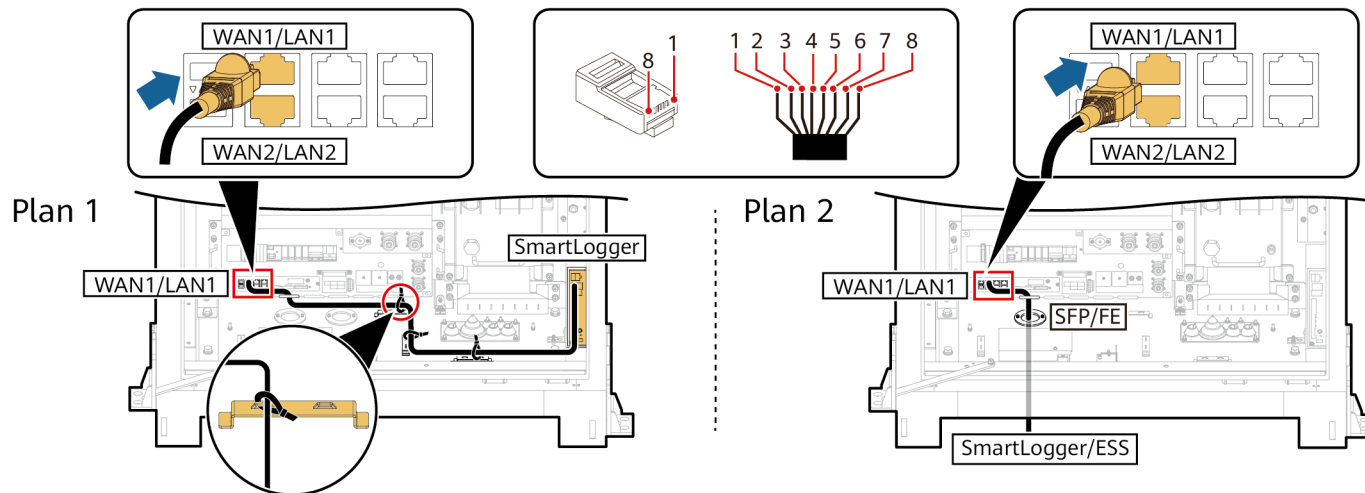

	NB	PT-PT	RO	SR	SK	SL
1	Hvit og oransje	Branco e laranja	Alb și portocaliu	Бело-наранџаста	Biela a oranžová	Belo-oranžna
2	Oransje	Laranja	Portocaliu	Наранџаста	Oranžová	Oranžna
3	Hvit og grønn	Branco e verde	Alb și verde	Бело-зелена	Biela a zelená	Belo-zelena
4	Blå	Azul	Albastru	Плава	Modrá	Modra
5	Hvit og blå	Branco e azul	Alb și albastru	Бело-плава	Biela a modrá	Belo-modra
6	Grønn	Verde	Verde	Зелена	Zelená	Zelena
7	Hvit og brun	Branco e castanho	Alb și maro	Бело-браон	Biela a hnedá	Belo-rjava
8	Brun	Castanho	Maro	Браон	Hnedá	Rjava

NB Installere optiske fiberkommunikasjonskabler

PT-PT Instalação dos cabos de comunicações de fibra ótica

RO Instalarea cablurilor de comunicații cu fibră optică

SR Постављање комуникационих каблова са оптичким влакнима

SK Inštalácia optických komunikačných káblov

SL Namestitev komunikacijskih optičnih kablov

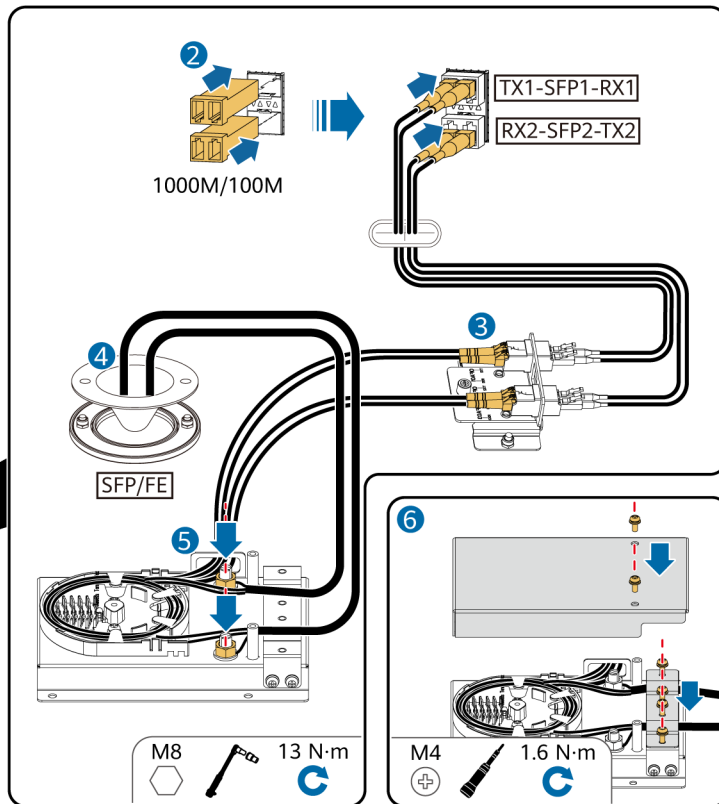
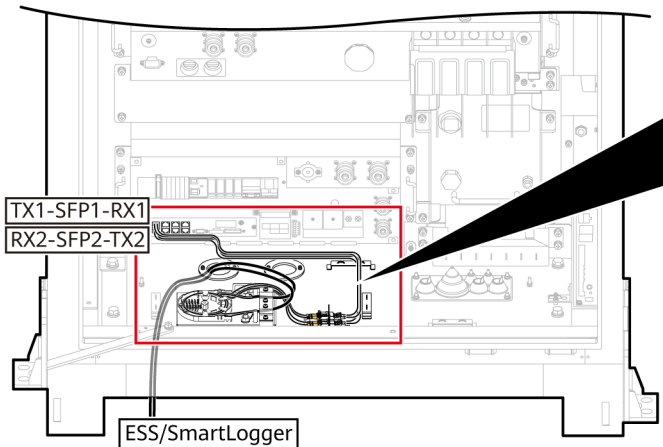
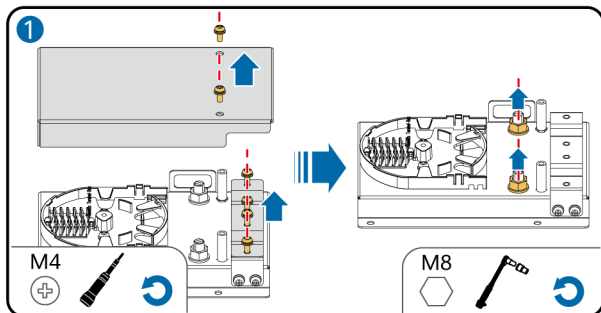

Plan 2

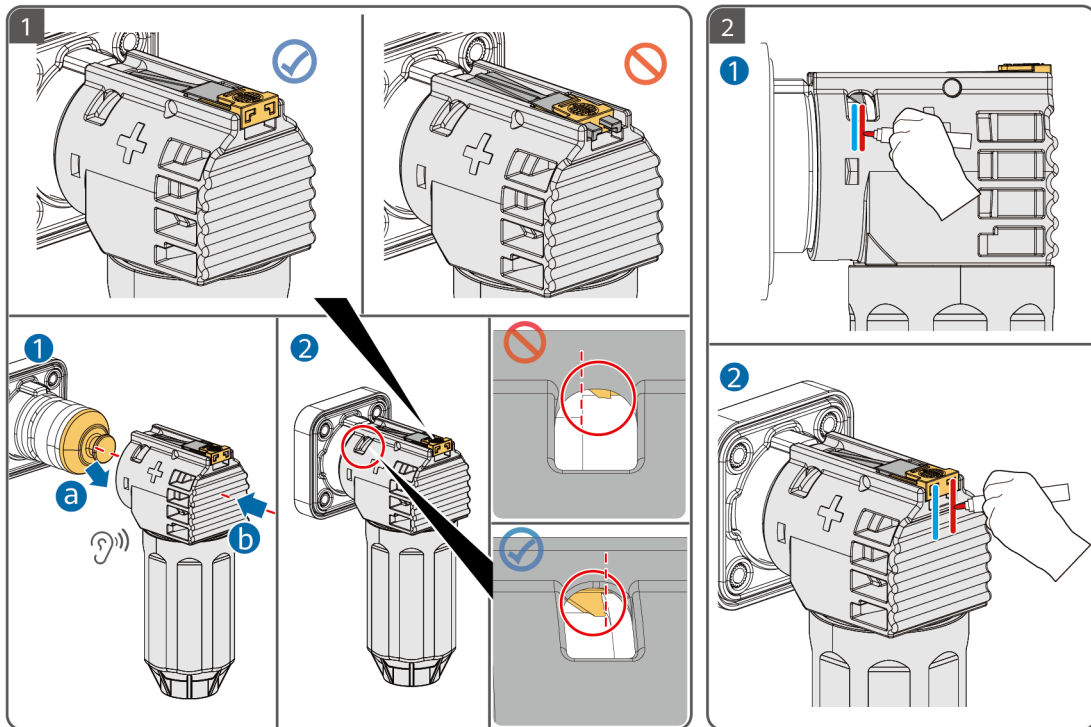

NB Oppfølgingsprosedyre

PT-PT Procedimento de acompanhamento

RO Procedura de urmărire

SR Поступак након инсталације

SK Ďalší postup

SL Dodatni postopek

1

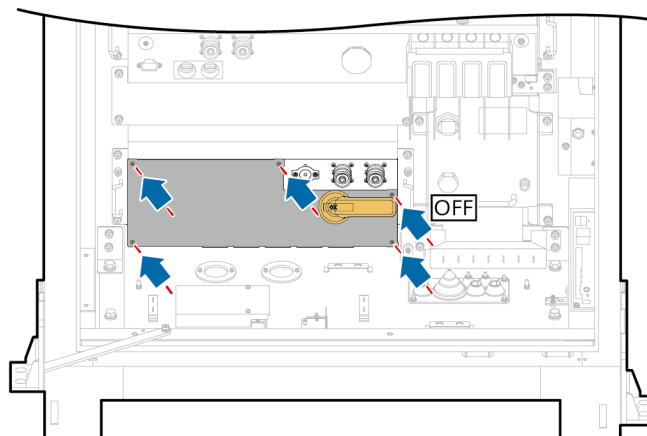

M3
+



0.6 N·m



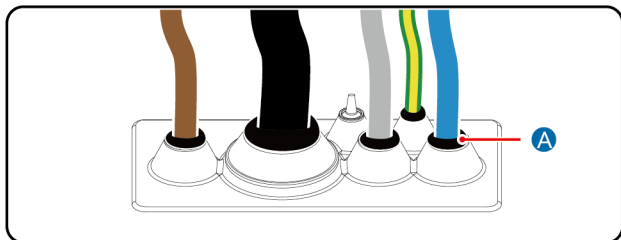
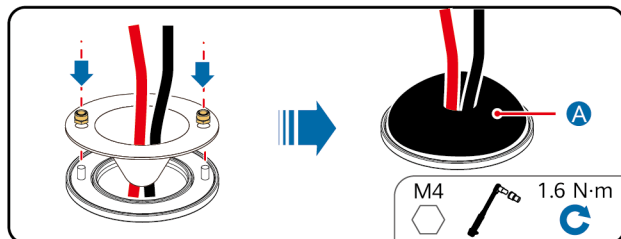

- A NB** Tetningsmasse
- PT-PT** Massa de vedação
- RO** Chit de etanșare
- SR** Гит за заптивање
- SK** Tesniaci tmel
- SL** Tesnilo

NB Når du tetter kabelhullene, fyller gapet mellom kablene med tetningsmassen. Etter tetting av kabelhullene, kontrollerer du kabelhullene nøye for å sikre at de er forsvarlig tettet med tetningsmassen.

PT-PT Quando vedar os orifícios dos cabos, preencha o espaço entre os cabos com massa de vedação. Após vedar os orifícios dos cabos com massa de vedação, verifique com atenção se ficaram bem vedados.

RO La etanșarea orificiilor pentru cabluri, umpleți golul dintre cabluri cu chitul de etanșare. După etanșarea orificiilor pentru cabluri, verificați cu atenție orificiile pentru a vă asigura că sunt sigilate în siguranță cu chit de etanșare.

SR Приликом заптивања отвора за каблове, празнину између каблова попуните гитом за заптивање. Након заптивања отвора за каблове, уверите се да су добро заптивени гитом за заптивање.

SK Pri utesňovaní otvorov pre káble vyplňte medzeru medzi káblami tesniacim tmelom. Po utesnení otvorov pre káble dôkladne skontrolujte, či sú otvory pre káble riadne utesnené tesniacim tmelom.

SL Pri zatesnjevanju odprtín za kable zapolnite prostor med kabli s tesnilom. Po zatesnitvi odprtín za kable jih pazljivo preverite in se prepričajte, da so varno zatesnjene s tesnilom.

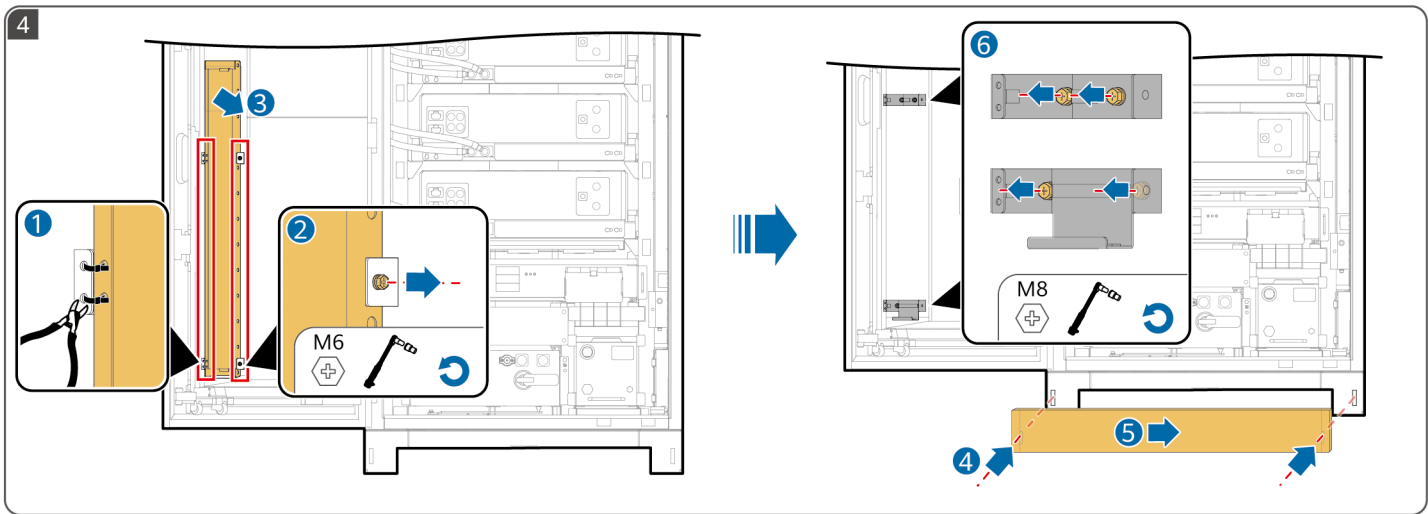
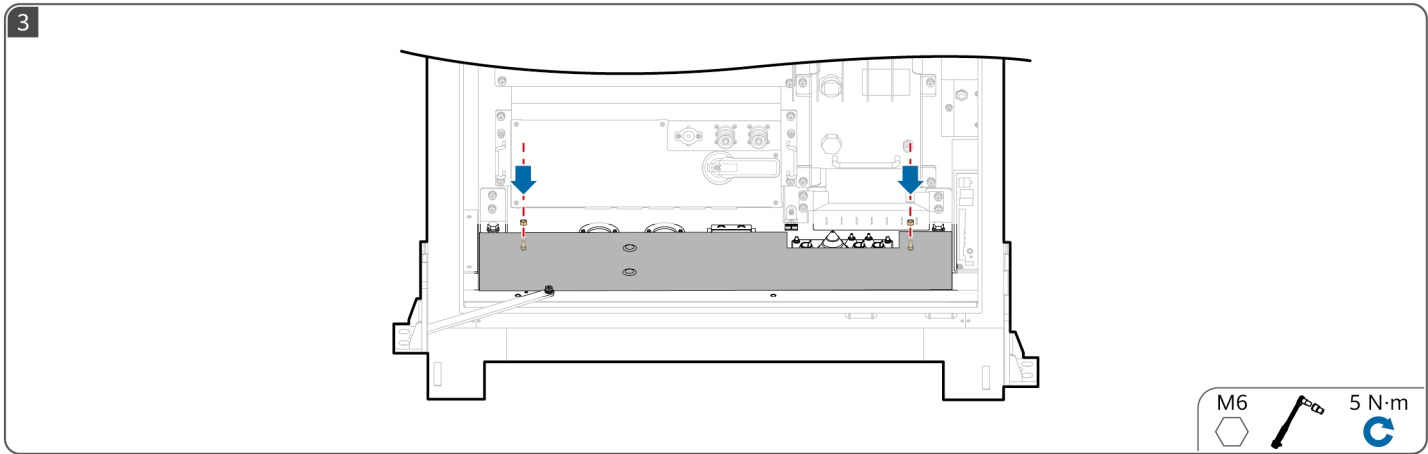

5

NB Sjekk før oppstart**PT-PT** Verificações antes da ligação**RO** Verificarea dinaintea pornirii**SR** Провера пре укључивања**SK** Kontrola pred zapnutím**SL** Pregled pred vklopom

NB	Sjekk element	Godkjenningskriterier
1	Utsiden av utstyret	<input type="checkbox"/> Utstyret er intakt og fritt for rust og malingsflak. Hvis malingen flaker av, reparer den skadede malingen. <input type="checkbox"/> Etikettene på utstyret er tydelige. Skadede etiketter må erstattes.
2	Utsiden av kabelen	<input type="checkbox"/> Kabelhylsene er intakte og ikke skadet. <input type="checkbox"/> Kabelslanger er intakte.
3	Kabeltilkobling	<input type="checkbox"/> Kabler kobles til i de utformede posisjonene. <input type="checkbox"/> Terminaler er klargjort etter behov og sikkert tilkoblet. <input type="checkbox"/> Etiketter på begge ender av hver kabel er tydelige og spesifikke, og festet i samme retning.
4	Kabelføring	<input type="checkbox"/> Elektriske og ekstra lavspente (ELV) kabler føres separat. <input type="checkbox"/> Kablene er ryddige. <input type="checkbox"/> Bunteskjøter er jevnt kuttet uten skarpe kanter. <input type="checkbox"/> Kabler plasseres riktig med slakk ved bøyepunkter for å unngå stress. <input type="checkbox"/> Kabler føres ryddig og uten vridninger eller kryss i skapet.
5	Bryter	<input type="checkbox"/> RCM-fracoblingsanordningen er OFF. (Valgfritt. Dette elementet gjelder bare når det er en RCM-fracoblingsanordning.)

PT-PT	Item a verificar	Critérios de aceitação
1	Equipamento exterior	<input type="checkbox"/> O equipamento está intacto, sem ferrugem e a tinta não está a sair. Pinte a zona afetada se a tinta estiver a sair. <input type="checkbox"/> As etiquetas do equipamento são legíveis. As etiquetas danificadas devem ser substituídas.
2	Exterior do cabo	<input type="checkbox"/> As bainhas dos cabos estão intactas e não estão danificadas. <input type="checkbox"/> O revestimento dos cabos está intacto.
3	Ligação dos cabos	<input type="checkbox"/> Os cabos estão ligados nas posições corretas. <input type="checkbox"/> Os terminais estão preparados conforme necessário e ligados corretamente. <input type="checkbox"/> As etiquetas nas duas extremidades de cada cabo são legíveis e específicas, e foram colocadas na mesma direção.
4	Encaminhamento dos cabos	<input type="checkbox"/> Os cabos elétricos e de tensão extra-baixa (ELV) estão encaminhados separadamente. <input type="checkbox"/> Os cabos estão organizados e arrumados. <input type="checkbox"/> As uniões das abraçadeiras dos cabos estão cortadas uniformemente e sem arestas afiadas. <input type="checkbox"/> Os cabos estão colocados corretamente com folga nos pontos de dobragem para evitar tensões. <input type="checkbox"/> Os cabos estão encaminhados de forma organizada, sem torções ou cruzamentos no armário.
5	Interruptor	<input type="checkbox"/> O seccionador RCM está desligado (OFF). (Opcional. Este item aplica-se apenas quando existe um seccionador RCM.)

RO	Element de verificat	Criterii de acceptare
1	Exteriorul echipamentului	<input type="checkbox"/> Echipamentul este intact și nu are urme de rugină și vopsea cojită. Dacă vopseaua se cojește, reparați zona deteriorată. <input type="checkbox"/> Etichetele de pe echipament sunt lizibile. Etichetele deteriorate trebuie înlocuite.
2	Exteriorul cablurilor	<input type="checkbox"/> Mantaua cablurilor este intactă, fără deteriorări. <input type="checkbox"/> Manșoanele cablurilor sunt intacte.
3	Conexiunea cablurilor	<input type="checkbox"/> Cablurile sunt conectate în pozițiile desemnate. <input type="checkbox"/> Terminalele sunt pregătite conform cerințelor și conectate în siguranță. <input type="checkbox"/> Etichetele de la ambele capete ale fiecărui cablu sunt lizibile și specifice, atașate în aceeași direcție.
4	Poziționarea cablurilor	<input type="checkbox"/> Cablurile electrice și cele de foarte joasă tensiune (ELV) sunt poziționate separat. <input type="checkbox"/> Cablurile sunt amplasate îngrijit și ordonat. <input type="checkbox"/> Colierele cablurilor sunt tăiate uniform, fără bavuri. <input type="checkbox"/> Cablurile sunt plasate în mod corespunzător, cu rază mare la punctele de îndoire pentru a evita solicitările excesive. <input type="checkbox"/> Cablurile sunt dirijate ordonat, fără împletire sau încrucișare în cofret.
5	Întreprupător	<input type="checkbox"/> Unitatea de decuplare RCM este OFF. (Opțional. Acest articol se aplică numai atunci când există o unitate de decuplare RCM.)

SR	Ставка за проверу	Критеријум за прихватање
1	Спољашњост опреме	<input type="checkbox"/> Опрема је нетакнута и нема рђе ни љуштења боје. Ако се боја љушти, поправите оштећену површину. <input type="checkbox"/> Налепнице на опреми су јасне. Оштећене налепнице морају да се замене.
2	Спољашњост каблова	<input type="checkbox"/> Заштитни омотачи каблова су нетакнути и неоштећени. <input type="checkbox"/> Црева за каблове су нетакнута.
3	Повезивање каблова	<input type="checkbox"/> Каблови су повезани на предвиђеним местима. <input type="checkbox"/> Крајеви каблова су припремљени у складу са потребама и чврсто повезани. <input type="checkbox"/> Ознаке на оба краја сваког кабла су јасне и конкретне и причвршћене у истом смеру.
4	Путање каблова	<input type="checkbox"/> Струјни и нисконапонски (ELV) каблови су одвојено постављени. <input type="checkbox"/> Каблови су сређени и уредни. <input type="checkbox"/> Спојеве кабловских везица су равно исечени без неравних ивица. <input type="checkbox"/> Каблови су правилно постављени и нису затегнути на местима савијања како би се избегло напрезање. <input type="checkbox"/> Каблови су уредно постављени, без увијања и укрштања у ормару.
5	Прекидач	<input type="checkbox"/> RCM растављачи су искључени, у положају OFF. (Није обавезно. Ова ставка важи само када постоји RCM растављач.)

SK	Kontrolovaná položka	Kritériá prijateľnosti
1	Vonkajší vzhľad zariadenia	<input type="checkbox"/> Zariadenie je neporušené a bez hrdze a odlupovania farby. Ak sa farba odlupuje, poškodený náter opravte. <input type="checkbox"/> Štítky na zariadení sú zreteľné. Poškodené štítky sa musia vymeniť.
2	Vonkajší vzhľad kábla	<input type="checkbox"/> Plášte káblov sú neporušené a nepoškodené. <input type="checkbox"/> Káblové hadice sú neporušené.
3	Pripojenie káblov	<input type="checkbox"/> Káble sú pripojené v určených pozíciách. <input type="checkbox"/> Svorky sú pripravené podľa požiadaviek a bezpečne pripojené. <input type="checkbox"/> Štítky na oboch koncoch každého kábla sú zreteľné a špecifické a sú pripevnené v rovnakom smere.
4	Vedenie káblov	<input type="checkbox"/> Elektrické káble a káble veľmi nízkeho napätia (ELV) sú vedené oddelene. <input type="checkbox"/> Káble sú čisté a usporiadané. <input type="checkbox"/> Spoje viazačky káblov sú rovnomerne zrezané bez nerovností. <input type="checkbox"/> Káble sú správne umiestnené s vôľou v miestach ohybu, aby sa zabránilo namáhaniu. <input type="checkbox"/> Káble sú vedené úhľadne bez skrútenia alebo kríženia v skrini.
5	Prepínač	<input type="checkbox"/> Odpojovač RCM je v polohe OFF (vypnuté). (Voliteľné. Táto položka sa týka len situácie, keď je k dispozícii odpojovač RCM.)

SL	Pregledovani element	Merilo sprejemljivosti
1	Zunanost opreme	<input type="checkbox"/> Oprema je v brezhibnem stanju in nima rje ali odluščene barve. Če se barva odlušči, popravite poškodovano barvo. <input type="checkbox"/> Nalepke na opremi so jasne. Poškodovane nalepke je treba zamenjati.
2	Zunanost kablov	<input type="checkbox"/> Ovoji kablov so v brezhibnem stanju in niso poškodovani. <input type="checkbox"/> Cevi kabla so v brezhibnem stanju.
3	Priključitev kablov	<input type="checkbox"/> Kabli so priključeni na označene položaje. <input type="checkbox"/> Priključki so pripravljene, kot je zahtevano, in varno povezani. <input type="checkbox"/> Nalepke na obeh straneh kablov so jasne in določene ter pritrjene v isti smeri.
4	Napeljava kablov	<input type="checkbox"/> Električni kabli in nizkonapetostni kabli so napeljeni ločeno. <input type="checkbox"/> Kabli so urejeni in čisti. <input type="checkbox"/> Spoji s kabelskimi vezicami so ravno odrezani in nimajo ostrih robov. <input type="checkbox"/> Kabli so ustrezno postavljeni in so na mestu upogiba ohlapni, da niso napeti. <input type="checkbox"/> Kabli so urejeno napeljeni brez zavojev ali prekrivanja v omarici.
5	Stikalo	<input type="checkbox"/> Odklopnik krmilnega modula sklopa je izklopljen (na položaju OFF). (Izbirno. Ta element velja samo, če imate odklopnik krmilnega modula sklopa.)

6

NB Påslåing

PT-PT Ligação

RO Pornirea

SR Укључивање

SK Zapnutie

SL Vkllop



NB

- Bruk isolerte hansker og bruk isolerte verktøy for å forhindre elektrisk støt eller kortslutning.
- Overvåk systemet for feil under oppstartsprosedyren. Hvis du oppdager feil, slå av ESS-en, utbedre feilene og fortsett deretter med prosedyren.
- Hvis batteriene er helt utladet eller overutladet under systeminstallasjon og igangkjøring, lad opp batteriene umiddelbart for å unngå skade på grunn av overutlading.
- Oppbevaring av batterier med lav SOC kan forårsake skade på grunn av overutlading. Lad batteriene umiddelbart for å unngå skade.
- Hvis ESS-en ikke har vært brukt på seks måneder eller lenger etter at den er installert, må den kontrolleres og testes av fagfolk før bruk.

PT-PT

- Use luvas e ferramentas com isolamento para evitar choques elétricos e curtos-circuitos.
- Durante o procedimento de ligação, monitorize o sistema para detetar falhas. Se forem detetadas falhas, desligue o ESS, retifique as falhas e, em seguida, continue com o procedimento.
- Se as baterias estiverem totalmente descarregadas ou forem descarregadas durante a instalação e a colocação em funcionamento do sistema, carregue-as imediatamente para evitar danos devido ao total descarregamento.
- O armazenamento de baterias com SOC baixo pode causar danos devido ao total descarregamento. Carregue as baterias imediatamente para evitar danos.
- Se o ESS não tiver sido utilizado durante seis meses ou mais após ter sido instalado, o mesmo deve ser verificado e testado por profissionais antes de ser colocado em funcionamento.

RO

- Purtați mănuși izolate și utilizați instrumente izolate pentru a preveni electrocutarea sau scurtcircuitule.
- În timpul procedurii de pornire, monitorizați sistemul pentru defecțiuni. Dacă detectați o defecțiune, opriți ESS, remediați defecțiunile și apoi continuați procedura.
- În cazul în care bateriile sunt descărcate complet sau supradescărcate în timpul instalării și punerii în funcțiune a sistemului, încărcăți imediat bateriile pentru a preveni deteriorarea lor datorată supradescărcării.
- Depozitarea bateriilor cu SOC scăzut poate provoca daune din cauza supradescărcării. Încărcați bateriile imediat pentru a preveni deteriorarea.
- Dacă unitatea ESS nu a fost utilizată timp de șase luni sau mai mult după instalare, aceasta trebuie verificată și testată de un tehnician profesionist înainte de funcționare.

SR

- Носите изоловане рукавице и користите изоловане алате да бисте спречили струјне ударе и кратке спојеве.
- Пратите кварове система током процедуре укључивања. Ако откријете било какав квар, искључите ESS, отклоните квар, затим наставите са процедуром.
- Ако се батерије у потпуности испразне или превише испразне током инсталације система и пуштања у рад, одмах их напуните да бисте спречили оштећења због прекомерног пражњења.
- Складиштење батерија са ниским нивоом напуњености може да проузрокује оштећења због прекомерног пражњења. Одмах напуните батерије да бисте спречили оштећења.
- Ако се ESS након инсталације не користи шест месеци или дуже, пре рада га морају проверити и тестирати стручњаци.

- SK**
- Noste izolované rukavice a používajte izolované náradie, aby ste zabránili úrazu elektrickým prúdom alebo skratu.
 - Počas postupu zapínania monitorujte systém, či nedošlo k poruchám. Ak zistíte akúkoľvek poruchu, vypnite ESS, odstráňte poruchy a potom pokračujte v postupe.
 - Ak sú batérie počas inštalácie a uvádzania systému do prevádzky úplne vybité alebo nadmerne vybité, okamžite ich nabite, aby ste zabránili poškodeniu v dôsledku nadmerného vybitia.
 - Skladovanie batérií s nízkym stavom nabitia môže spôsobiť poškodenie v dôsledku nadmerného vybitia. Batérie okamžite nabite, aby ste predišli ich poškodeniu.
 - Ak sa systém ESS nepoužíval šesť alebo viac mesiacov od jeho inštalácie, pred uvedením do prevádzky ho musia skontrolovať a otestovať odborníci.
- SL**
- Nosite izolirane rokavice in uporabite izolirana orodja za preprečevanje električnega udara ali kratkega stika.
 - Med vklopjanjem sistema spremljajte, ali pride do napak. Če zaznate kakršno koli napako, izklopite sistem ESS (sistem za shranjevanje energije), odpravite napake in nato nadaljujte postopek vklopa.
 - Če so baterije med namestitvijo sistema ali prvim vklopom sistema povsem prazne ali preveč razelektrene, takoj napolnite baterije, da preprečite poškodbe zaradi premočne razelektritve.
 - Če baterije shranite z nizko ravnjavo napolnjenosti, lahko to povzroči poškodbe zaradi premočne razelektritve. Takoj napolnite baterije, da preprečite poškodbe.
 - Če sistema ESS (sistem za shranjevanje energije) niste uporabili šest mesecev ali dlje po namestitvi, mora pred uporabo sistem pregledati in preskusiti usposobljeno osebo.

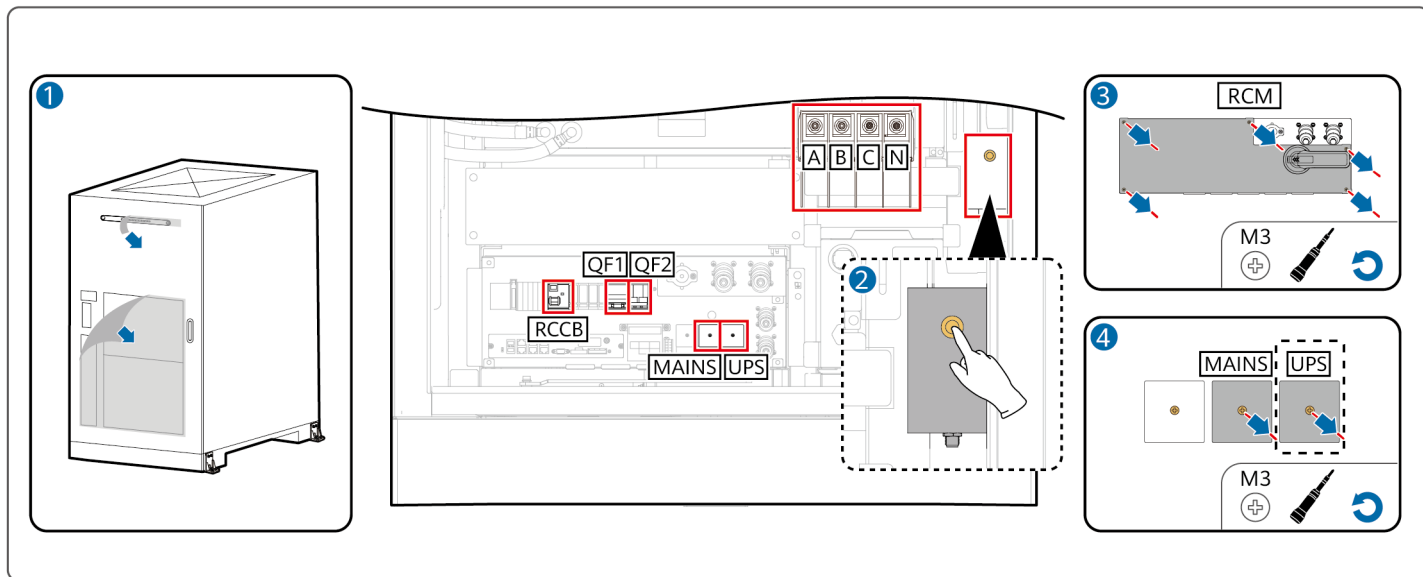

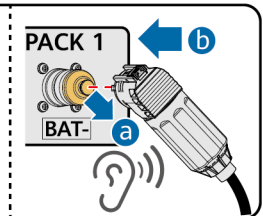
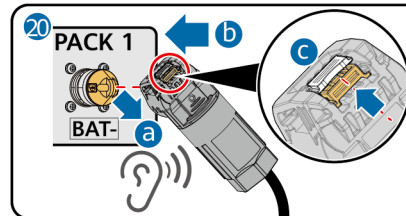
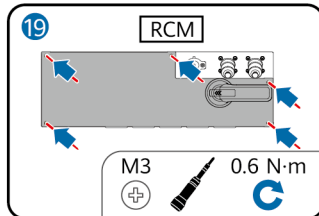
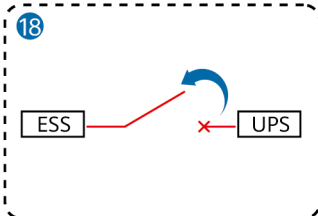
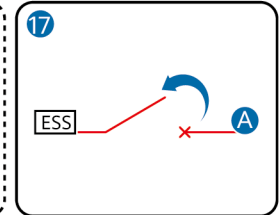
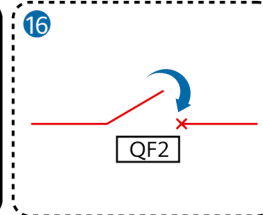
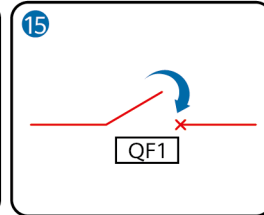
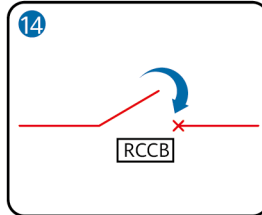
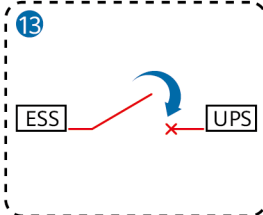
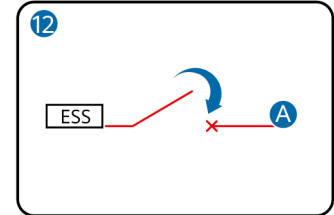
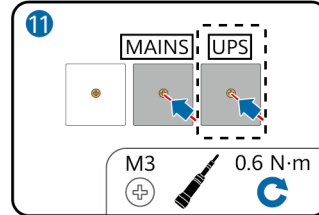
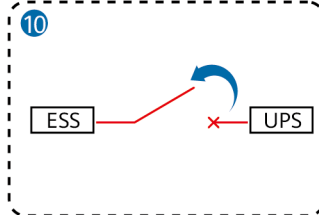
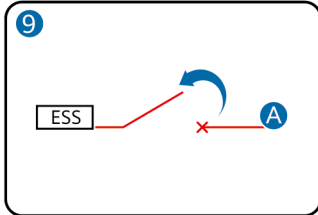
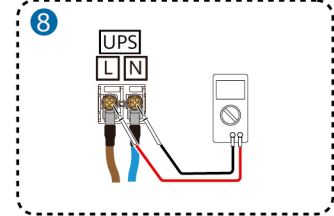
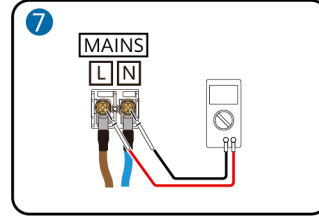
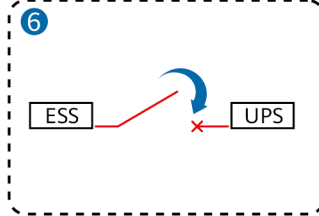
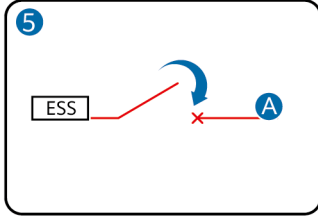

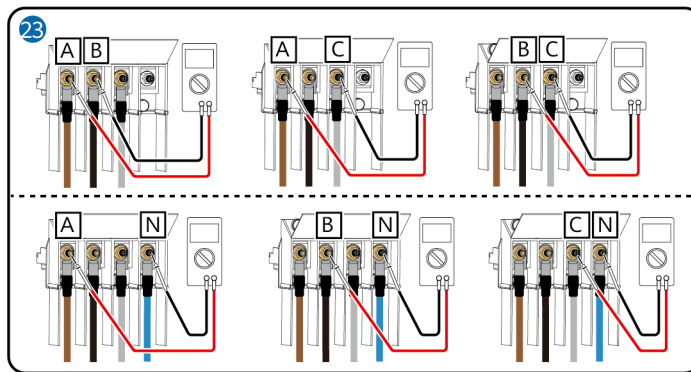
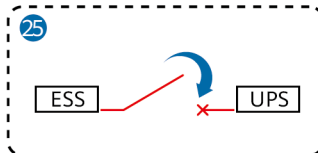
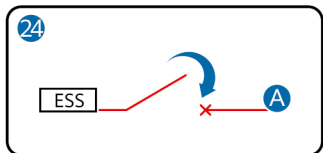
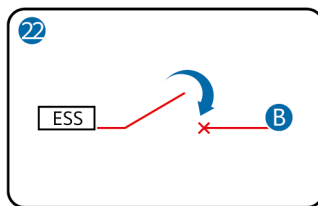
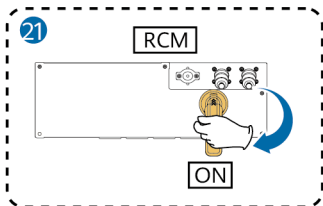

NB Kontroller at AC-spenningen er innenfor normalområdet ved hjelp av et multimeter.

PT-PT Utilize um multímetro para confirmar se a tensão de CA se situa no intervalo normal.

RO Verificați dacă tensiunea CA este în intervalul normal, utilizând un multimetru.

SR Проверите мултиметром да ли је напон наизменичне струје у нормалном опсеру.

SK Pomocou multimetra skontrolujte, či je striedavé napätie v normálnom rozsahu.

SL Z univerzalnim merilnikom preverite, ali je izmenična električna napetost v normalnem razponu.

A NB Ekstra strømforsyningsbryter til kundens strømfordelingskap

PT-PT Interruptor da fonte de alimentação auxiliar do armário de distribuição de energia do cliente

RO Comutator auxiliar de alimentare în dulapul de distribuție a energiei electrice al clientului

SR Прекидач помоћног напајања купчевог разводног ормана за дистрибуцију електричне енергије

SK Prepínač pomocného napájania rozvodnej skrine napájania zákazníka

SL Stikalo pomožnega napajanja razdelilne omarice stranke

B NB Generell strømfordelingsbryter av kundens strømfordelingskap

PT-PT Interruptor geral de distribuição de energia do armário de distribuição de energia do cliente

RO Înterupător general de distribuție a energiei în dulapul de distribuție a energiei electrice al clientului

SR Прекидач за општу дистрибуцију електричне енергије купчевог разводног ормана за дистрибуцију електричне енергије

SK Všeobecný vypínač rozvodu elektrické energie rozvodnej skrine napájania zákazníka

SL Stikalo za splošno porazdelitev energije razdelilne omarice stranke

SV

TR

UK

JP

- SV** Innan du installerar utrustningen ska du läsa användarhandboken noggrant för att bekanta dig med produktinformationen och säkerhetsåtgärder. Produktgarantin täcker inte skada på utrustningen som uppstår på grund av att riktlinjer avseende förvaring, transport, installation och användning i detta dokument och användarhandboken inte följs. Skanna QR-koden på framsidan av detta dokument för att se användarhandboken och säkerhetsåtgärderna. Informationen i detta dokument kan ändras utan föregående varning. Alla ansträngningar har gjorts vid utarbetandet av detta dokument för att säkerställa att innehållet är korrekt. Dock utgör inga påståenden, ingen information och inga rekommendationer i dokumentet någon garanti av något slag, uttalad eller outtalad.
- TR** Ekipman kurulumundan önce ürün bilgilerini ve güvenlik önlemlerini öğrenmek için kullanıcı kılavuzunu dikkatlice okuyun. Bu belgede ve kullanıcı kılavuzunda belirtilen saklama, taşıma, kurulum ve kullanım talimatlarına uyulmamasından kaynaklanan ekipman arızaları, ürün garantisini kapsamı dışındadır. Kullanıcı kılavuzunu ve güvenlik önlemlerini görüntülemek için bu belgenin ön kapağında yer alan kare kodu taratın. Bu belgedeki bilgiler önceden haber verilmeksizin değiştirilebilir. Bu belgenin hazırlanması sırasında içeriğinin doğru olmasını sağlamak için gerekli hassasiyet gösterilmiştir, ancak bu belgede yer alan hiçbir ifade, bilgi ve öneri açık veya zımni hiçbir türde garanti teşkil etmemektedir.
- UK** Перед установлением облахiliary power supplyаднання уважно ознайомтеся з інформацією про продукт і заходи безпеки в посібнику користувача. Гарантія на продукт не поширюється на випадки пошкодження обладнання через недотримання вказівок щодо зберігання, транспортування, установлення й експлуатації, які наведено в цьому документі та посібнику користувача. Зіскануйте QR-код на обкладинці цього документа, щоб переглянути посібник користувача й інформацію про заходи безпеки. Інформація в цьому документі може змінюватися без попередження. Під час підготування цього документа було докладено всіх зусиль для забезпечення точності його вмісту, проте жодні твердження, відомості чи рекомендації, наведені в цьому документі, не є жодною формою гарантії, вираженої прямо чи непрямо.
- JP** 機器を設置する前に、ユーザーマニュアルをよく読み、製品情報と安全に関する注意事項を十分理解してください。本書およびユーザーマニュアルに記載の保管、輸送、設置および使用に関するガイドラインに従わなかったことによる機器の破損は製品保証の対象外です。ユーザーマニュアルおよび安全に関する注意事項を確認するには、本書の表紙のQRコードをスキャンしてください。本書の記載内容は、予告なく変更されることがあります。本書の作成にあたって、内容の正確性には最大限の注意を払っていますが、本書のすべての記述、情報、および推奨事項は、明示か黙示かを問わず、何らかの保証を行うものではありません。

1

SV Produktens utseende

TR Ürün Görünümü

UK Вигляд продукту

JP 製品外観

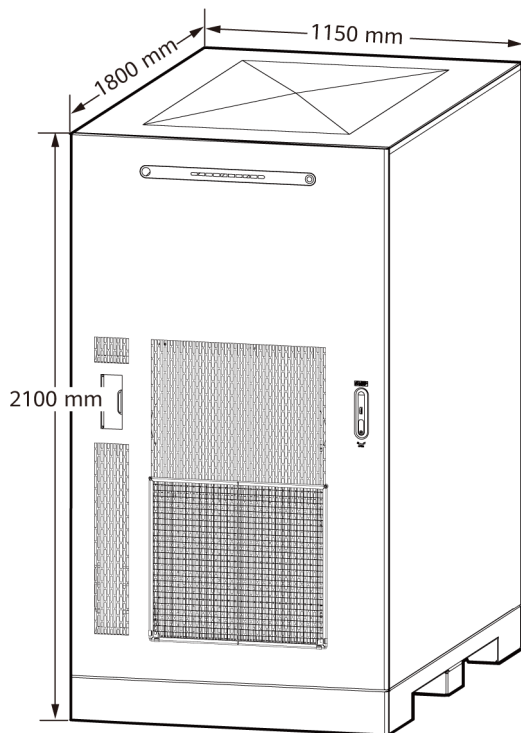

SV Procedureerna för installation och kabelanslutning för olika modeller av ESS:er är i stort sett desamma. Bilderna i detta dokument är endast avsedda som referens.

TR Çeşitli ESS modelleri için kurulum ve kablo bağlantısı işlemleri çoğunlukla aynıdır. Bu belgedeki resimler yalnızca referans amaçlıdır.

UK Процедури під'єднання кабелів і установлення для різних моделей систем накопичення енергії (ESS) майже однакові. Усі зображення в цьому документі наведено лише для довідки.

JP 設置およびケーブル接続の手順は、さまざまなモデルのESSではほぼ同じです。本書に記載されている図はあくまでも参考です。

2

SV Installation av ESS

TR ESS Kurulumu

UK Установлення ESS

JP ESSの設置

1

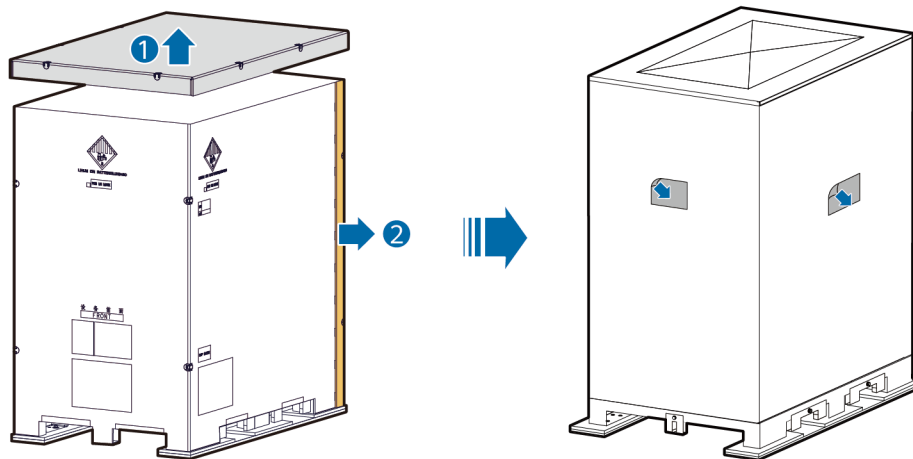

SV Se till att toppkåpan på den yttre förpackningen är korrekt påsatt, eftersom den kommer att användas för att underlätta placeringen av ESS.

TR ESS'nin yerini bulmayı kolaylaştıracağından dış ambalajın üst kapağını uygun şekilde saklayın.

UK Належним чином зберігайте верхню кришку зовнішньої упаковки, оскільки вона буде використовуватися для простішого пошуку ESS.

JP 外装の上部カバーは適切に保管してください。ESSの位置を容易に特定できるように使用されます。

2

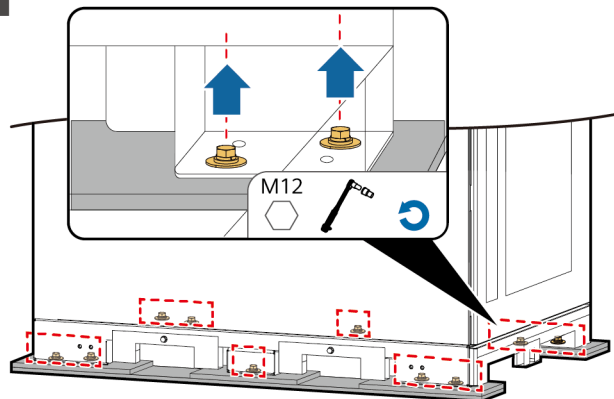

- SV** Ta inte bort pallen från ESS:n när den hänger i luften. Se till att ESS:n placeras på marken innan du tar bort pallen.
- TR** Havaya kaldırılan ESS'den paleti çıkarmayın. Paleti çıkarmadan önce ESS'nin yere koyulduğundan emin olun.
- UK** Не знімайте піддон з піднятої системи накопичення енергії (ESS). Перед зняттям піддону переконайтеся, що система накопичення енергії (ESS) установлена на землі.
- JP** 空中に巻き上げられているESSからパレットを取り外さないでください。ESSが地面に置かれていることを確認してから、パレットを取り外してください。

3

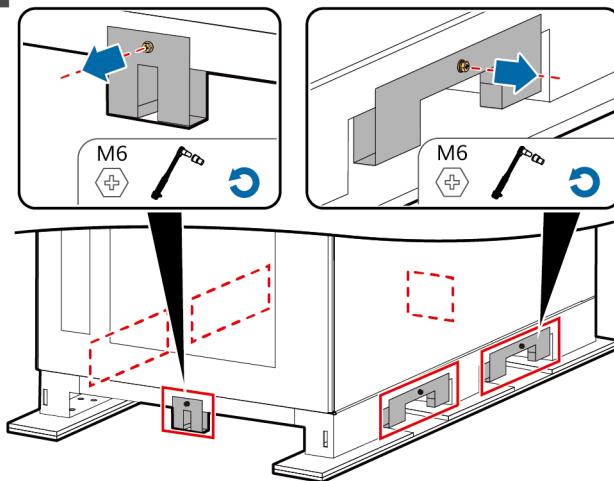

- SV** Ta bort alla gaffeltruckens positioneringsplattor. (Om en gaffeltruck används för att flytta ESS:n måste positioneringsplattorna på den sida från vilken pinnarna förs in tas bort efter att ESS:n har säkrats.)
- TR** Tüm forklift konumlandırma plakalarını çıkarın. (ESS'yi hareket ettirmek için bir forklift kullanılıyorsa ESS sabitlendikten sonra çataların takıldığı taraftaki konumlandırma plakaları çıkarılmalıdır.)
- UK** Зніміть усі пластини, які використовуються для позиціонування вилочного навантажувача. (Якщо для переміщення системи накопичення енергії (ESS) використовується вилочний навантажувач, після її закріплення необхідно зняти установлювальні пластини з боку вставлення вил).
- JP** フォークリフト位置決めプレートをすべて取り外します。(フォークリフトを使ってESSを移動する場合、ESSを固定後、フォークが挿入される側の位置決めプレートを取り外してください。)

4 Plan 1

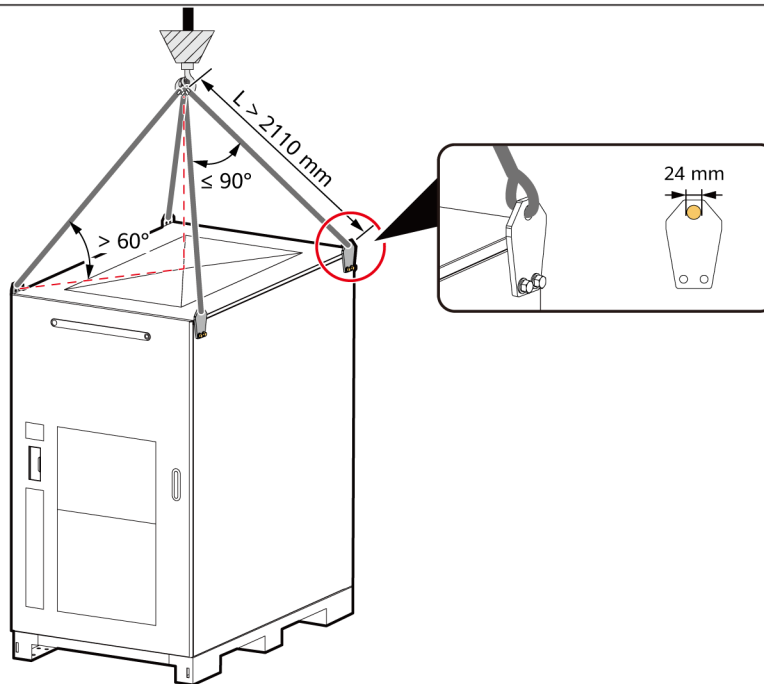

SV Kran: lyftkapacitet ≥ 3 t, arbetsradie ≥ 2 m. Lyftkapaciteten för lyftslingar ska vara större än tre gånger skåpets maximala vikt.

TR Vinç: kaldırma kapasitesi ≥ 3 t; çalışma yarıçapı ≥ 2 m. Askıların kaldırma kapasitesi, kabinin maksimum ağırlığının üç katından daha büyük olacaktır.

UK Кран: вантажопідйомність становить ≥ 3 т, а робочий радіус – ≥ 2 м. Вантажопідйомність стропів має втричі перевищувати максимальну вагу шафи.

JP クレーン：巻き上げ能力： ≥ 3 t、作業半径： ≥ 2 m。スリングの吊り上げ能力は、キャビネットの最大重量の3倍以上にする必要があります。

4 Plan 2

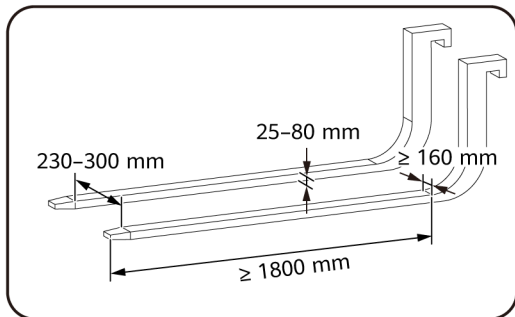
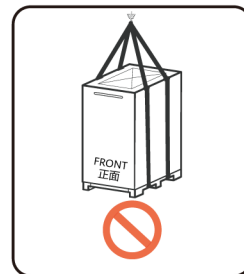
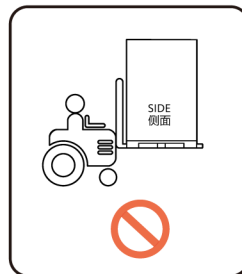
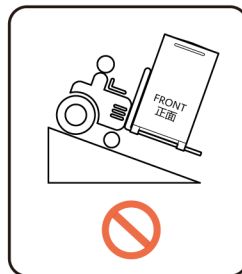
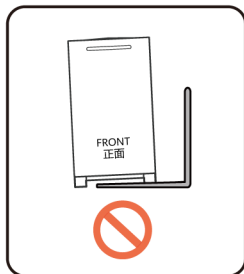
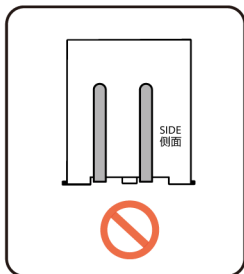
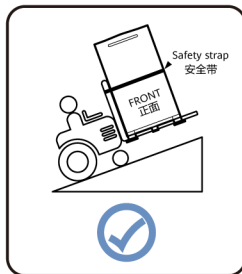
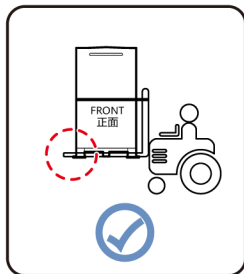
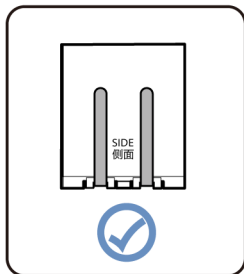

SV Gaffeltruck: bärförmåga ≥ 4 t

TR Forklift: yük taşıma kapasitesi ≥ 4 t

UK Вилковий навантажувач: вантажопідйомність ≥ 4 т

JP フォークリフト: 耐荷重能力 ≥ 4 t

- SV** • Om ESS inte är stabil, använd mellanlägg för att nivellera ESS innan du säkrar den.
- Se till att ankarfästena är korrekt installerade och säkrade med skruvar för att förhindra att skåpet faller ner och skadas under extrema förhållanden som jordbävningar.
- Om utrymmet bakom ESS:en är otillräckligt för att borra hål i marken ska du använda Plan 2 för att säkra ESS:en.
- TR** • ESS yerinde sabit bir şekilde durmuyorsa sabitlemeden önce ESS'yi dengelemek için ayırıcı levha kullanın.
- Deprem gibi ekstrem durumlarda kabinin düşmesini ve hasar görmesini önlemek için tespit plakalarının doğru şekilde takıldığından ve vidalarla sabitlendiğinden emin olun.
- ESS'nin arkasındaki boşluk zeminde delik açmak için yetersizse ESS'yi sabitlemek için Plan 2'yi kullanın.
- UK** • Якщо ESS установлена нестійко, вирівняйте її за допомогою розпірки, перш ніж зафіксувати.
- Переконайтеся, що анкерні кронштейни правильно встановлені й закріплені болтами, щоб запобігти падінню та пошкодженню шафи в надзвичайних ситуаціях, наприклад під час землетрусу.
- Якщо за ESS недостатньо місця для того, щоб просвердлити отвори у фундаменті, зафіксуйте ESS відповідно до плану 2.
- JP** • ESSが安定した状態で配置されていない場合、スペーサーを使用してESSを水平にしてから、固定してください。
- 地震など極度の状態での落下と破損を防ぐために、アンカーブラケットがねじで正確に設置され、固定されていることを確認してください。
- 地上で穴を開けるのに十分なスペースがESS背面にない場合、プラン2の方法でESSを固定してください。

5 Plan 1

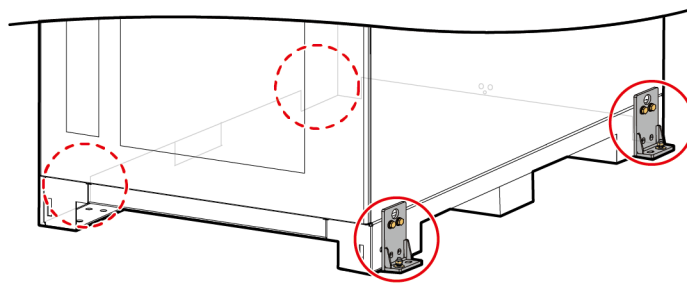
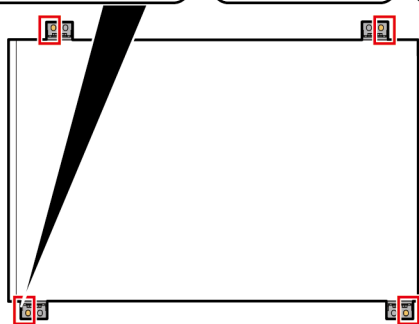
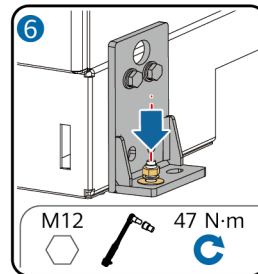
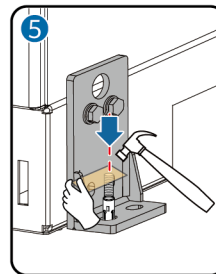
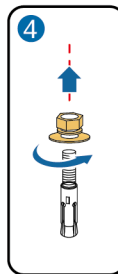
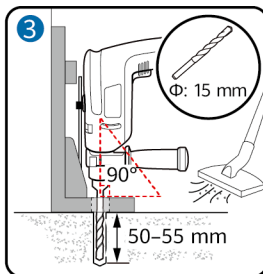
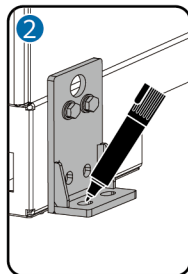
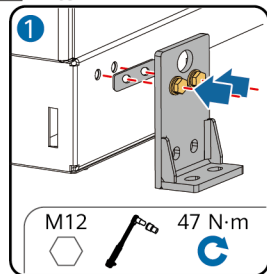

5 Plan 2

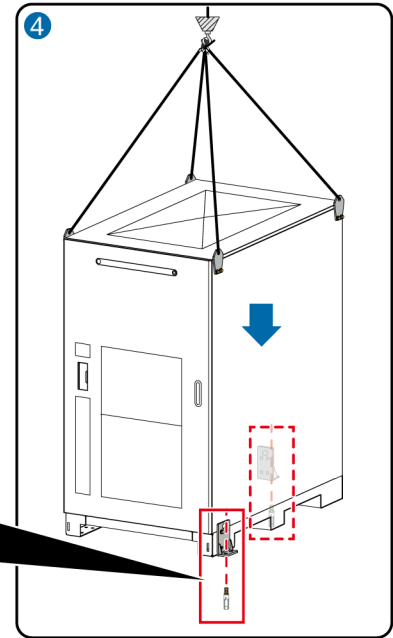
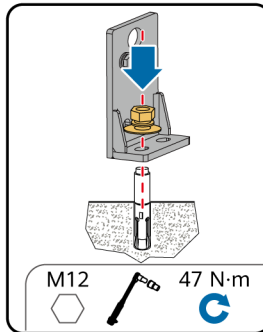
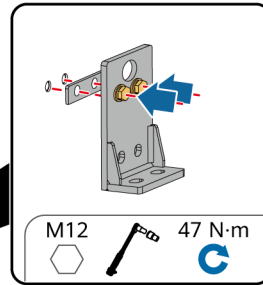
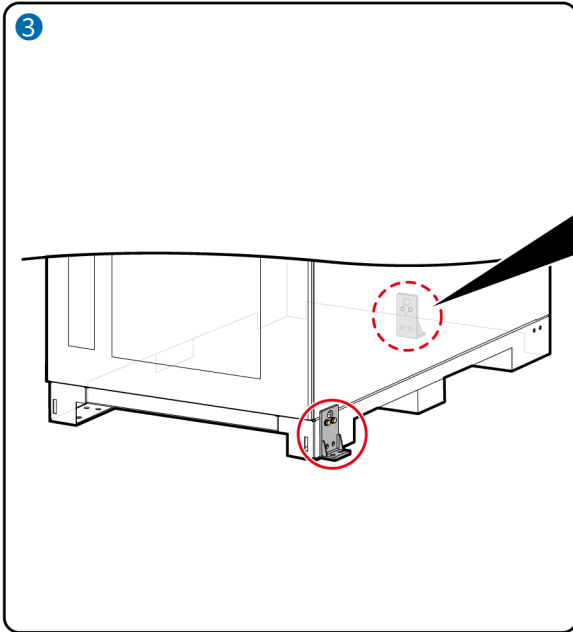
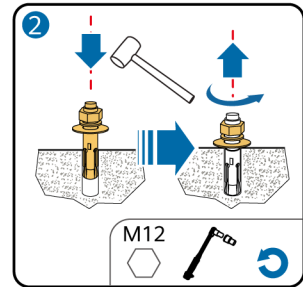
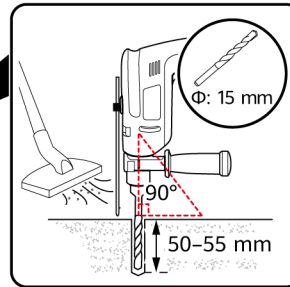
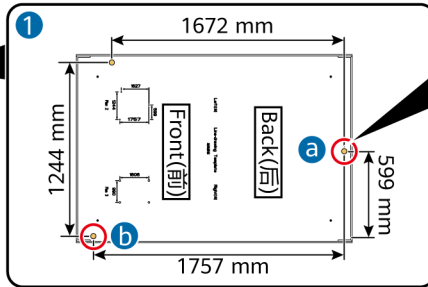
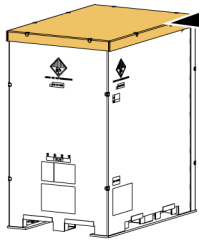

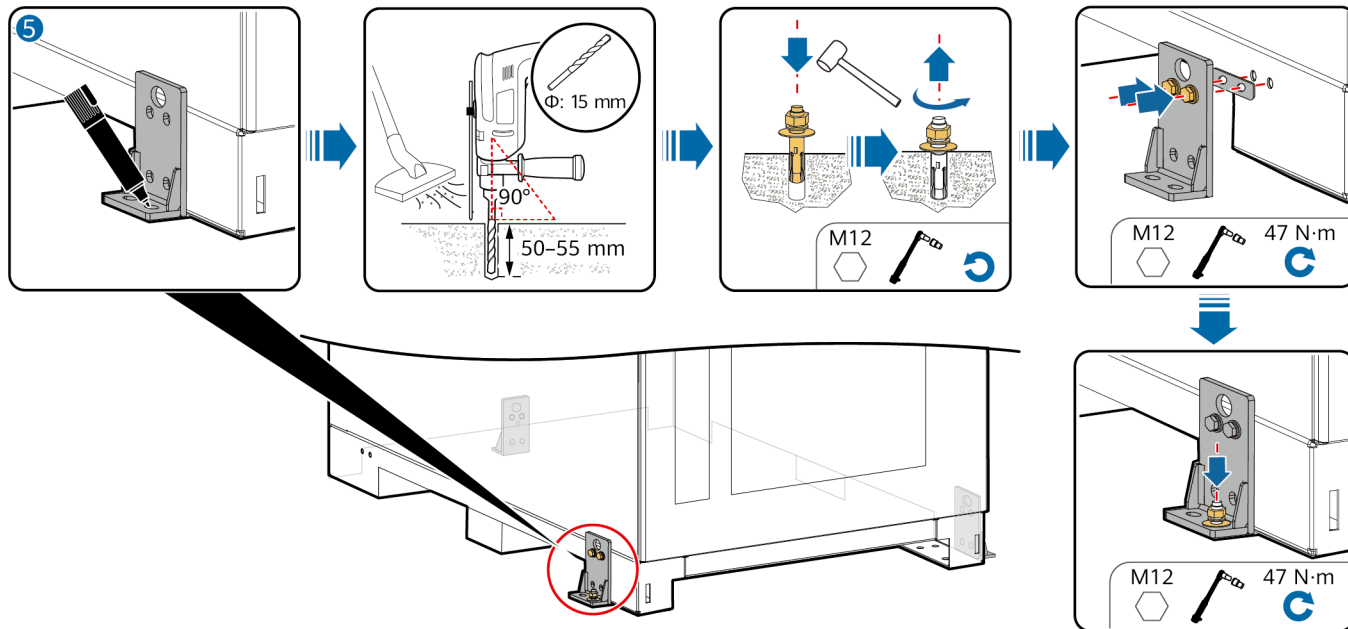

SV När man lyfter en ESS vars baksida och sida kommer att vara vända mot andra ESS:er ska lyftfästena på dessa ESS:er användas.

TR Arka ve yan tarafı diğer ESS'lere bakacak olan bir ESS'yi kaldırıırken bu ESS'lerin kaldırma braketlerini kullanın.

UK Під час підйому ESS, яка ззаду і з боків розташовуватиметься впритул до інших ESS, використовуйте скоби цих ESS.

JP 背面と側面が他のESSに対面するESSを巻き上げる場合、それら他のESSの巻上ブラケットを使用してください。

5 Plan 3

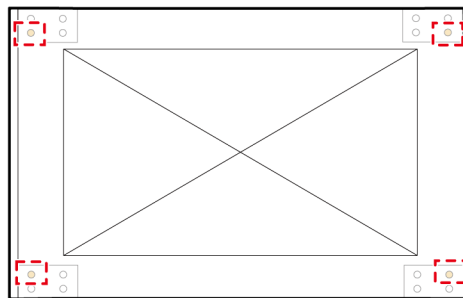
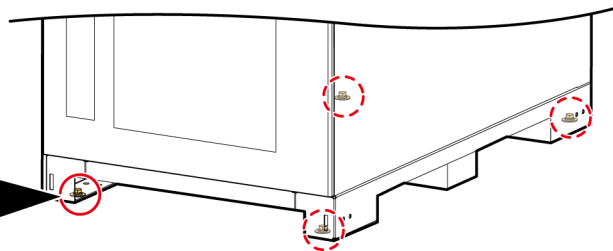
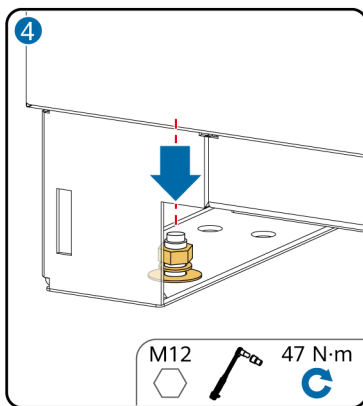
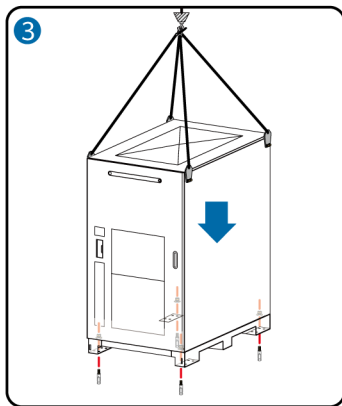
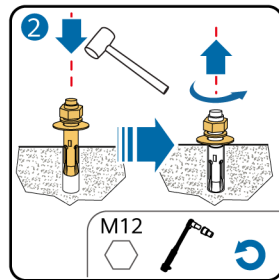
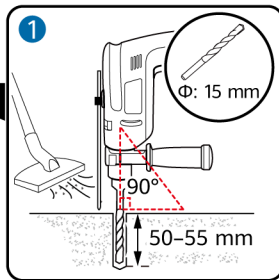
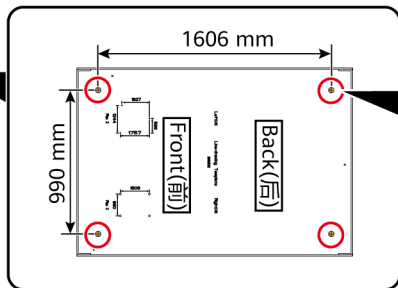
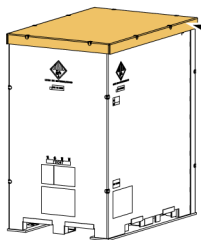

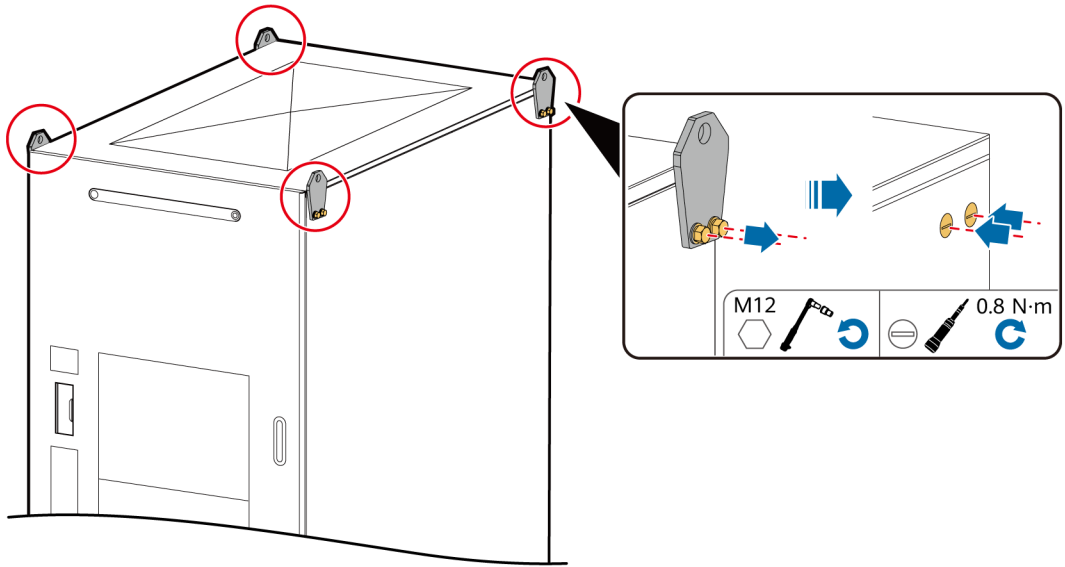

3

SV Installation av jordkablar

TR Topraklama Kablolarının Kurulumu

UK Під'єднання кабелів заземлення

JP 接地ケーブルの取り付け

Plan 1

SV Enkärnig utomhuskabel av koppar/kopparbeklädd aluminium/aluminiumlegering (förberedd av kunden)

TR Tek çekirdekli dış mekan bakır/bakır kaplı alüminyum/alüminyum alaşımli kablo (müşteri tarafından hazırlanır)

UK Одножильний кабель із міді / покритого міддю алюмінію / алюмінієвого сплаву для зовнішніх робіт (має підготувати клієнт)

JP 単芯屋外用銅/銅被覆アルミニウム/アルミニウム合金ケーブル (お客様が準備)

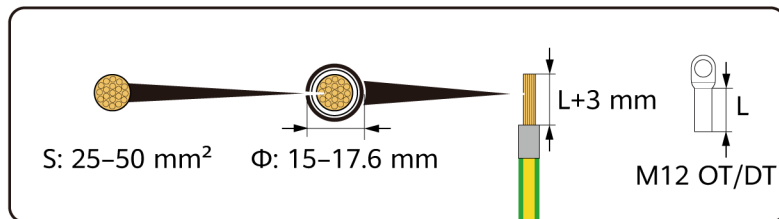
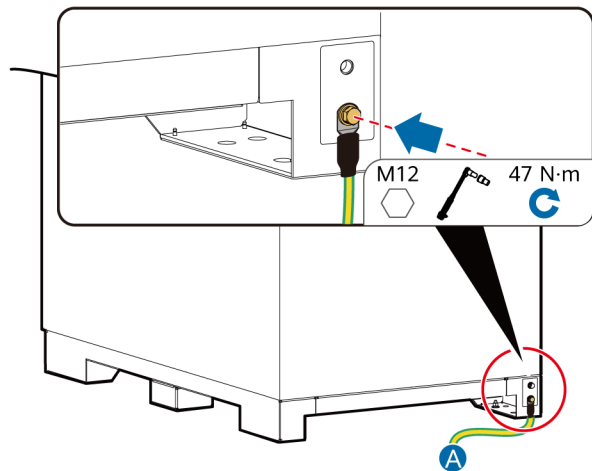

A **SV** Kundens jordningsnät

TR Müşterinin topraklama şebekesi

UK Контур заземлення в клієнта

JP お客様の接地電力系統

Plan 2

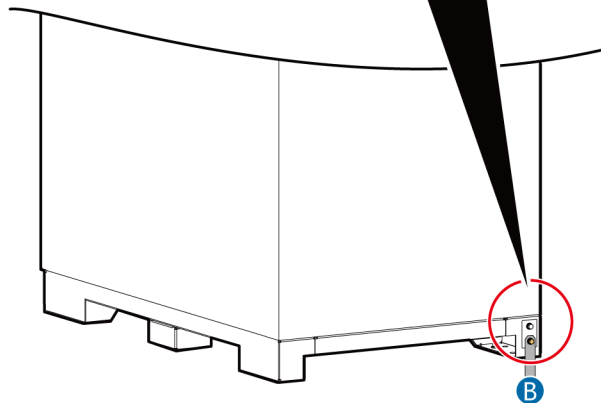
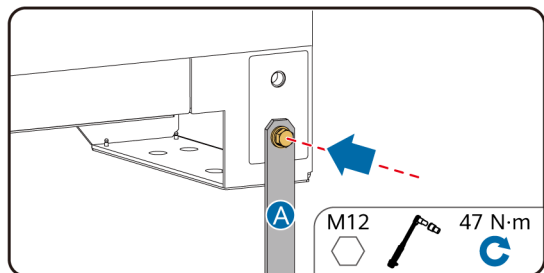

- A** **SV** Varmförzinkad platt stålplåt (förberedd av kunden)
- TR** Sıcak daldırma çinko kaplı yassı çelik sac (müşteri tarafından hazırlanır)
- UK** Гарячеоцинкований плоский сталевий лист (має підготувати клієнт)
- JP** 平らな溶融亜鉛めっき鋼板 (お客様が準備)

- B** **SV** Kundens jordningsnät
- TR** Müşterinin topraklama şebekesi
- UK** Контур заземлення в клієнта
- JP** お客様の接地電力系統

4

SV Installation av kablar

TR Kabloların Kurulumu

UK Під'єднання кабелів

JP ケーブルの取り付け

SV Kabelstorleken måste överensstämma med lokala kabelstandarder. De faktorer som påverkar kabelvalet inkluderar märkström, kabeltyp, hur de dras, omgivningstemperatur och maximal förväntad linjeförlust.

TR Kablo boyutu, yerel kablo standartlarına uygun olmalıdır. Kablo seçimini etkileyen faktörler arasında nominal akım, kablo türü, yönlendirme modu, ortam sıcaklığı ve beklenen maksimum hat kaybı bulunur.

UK Розмір кабелю має відповідати місцевим стандартам. Фактори, які впливають на вибір кабелю, включають номінальний струм, тип кабелю, режим прокладання, температуру навколишнього середовища та максимальні очікувані втрати в лінії.

JP ケーブルのサイズは現地のケーブル規格に準拠している必要があります。ケーブルの選択に影響する要因には、定格電流、ケーブルタイプ、配線モード、環境温度、周囲温度、想定される最大線路損などがあります。

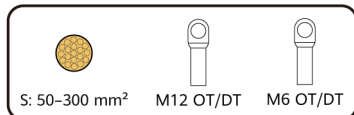
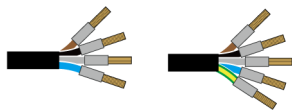

S: 50-300 mm²

M12 OT/DT

M6 OT/DT

SV PCS-strömkabel (förberedd av kunden)

TR PCS güç kablosu (müşteri tarafından hazırlanır)

UK Кабель живлення PCS (має підготувати клієнт)

JP PCS電源ケーブル (お客様が準備)



S: 6-25 mm²



M6 OT/DT

- SV** Strömkabel för extra strömförsörjning från elnätet (förberedd av kunden)
- TR** Şebekeden gelen yardımcı güç kaynağı için güç kablosu (müşteri tarafından hazırlanır)
- UK** Кабель живлення для допоміжного джерела живлення від мережі (має підготувати клієнт)
- JP** 商用電源からの補助電源用電源ケーブル (お客様が準備)



Φ: 12.7-27 mm

S: 6-25 mm²



M6 OT/DT

- SV** UPS-ingångskabel för växelström (förberedd av kunden)
- TR** UPS AC girişi güç kablosu (müşteri tarafından hazırlanır)
- UK** Вхідний кабель живлення змінного струму для ДБЖ (має підготувати клієнт)
- JP** UPS AC入力電源ケーブル (お客様が準備)



Φ: ≤ 18 mm

- SV** Fyrkärnig eller åttakärnig enkelläges pansarkabel med en överföringsväglängd på 1 310 nm (förberedd av kunden)
- TR** 1310 nm iletim dalga boyuna sahip dört damarlı veya sekiz damarlı tek modlu zırhlı kablo (müşteri tarafından hazırlanır)
- UK** Чотирижильний або восьмижильний одномодовий броньований кабель із довжиною хвилі передачі 1310 nm (має підготувати клієнт)
- JP** 伝送波長1,310 nmの4芯または8芯のシングルモードがい装ケーブル (お客様が準備)

SV Installation av PCS-strömkablar

TR PCS Güç Kablolarının Kurulumu

UK Під'єднання кабелів живлення PCS

JP PCS電源ケーブルの取り付け

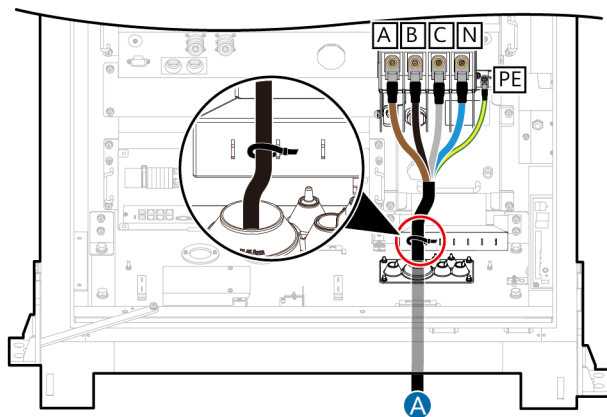

A **SV** Kraftfördelningskåp

TR Güç dağıtım kabini

UK Електророзподільна шафа

JP 分電盤

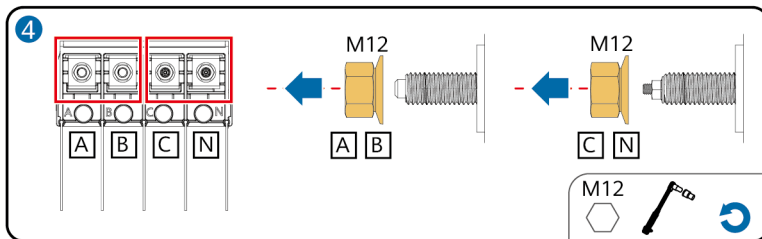
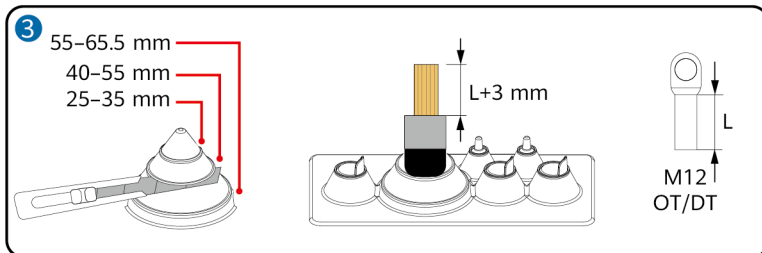
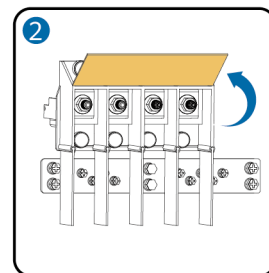
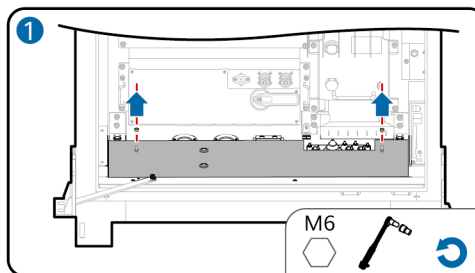

5

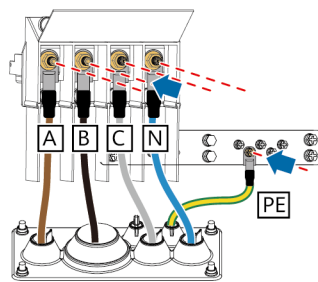
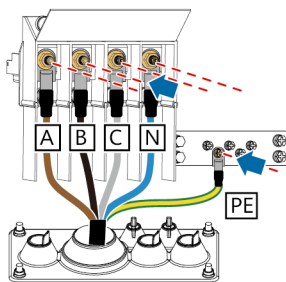
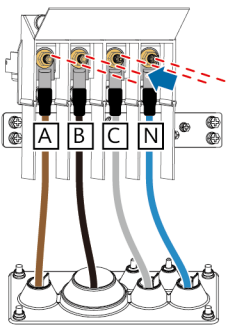
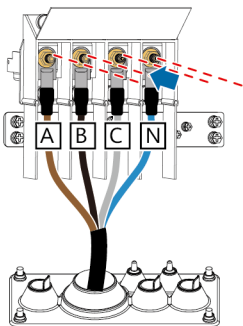

A	B	C	N	M12	47 N·m	PE	M6	5 N·m

6

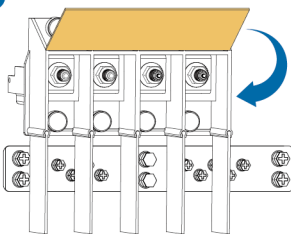

SV Installera kablar för extra strömförsörjning

TR Yardımcı Güç Kaynağı Kablolarının Kurulumu

UK Під'єднання кабелів для допоміжного джерела живлення

JP 補助電源ケーブルの取り付け

Plan 1

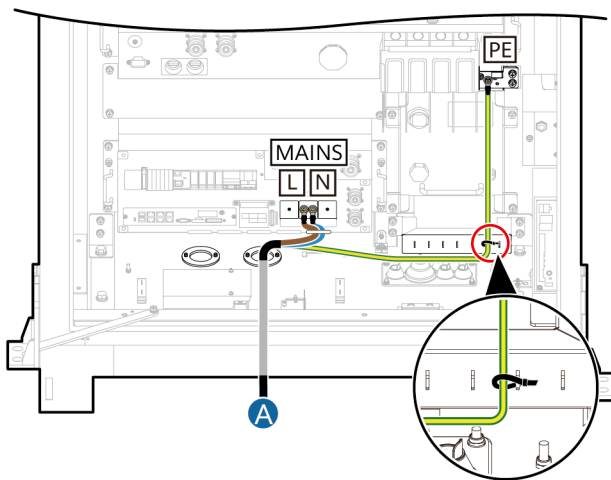

A **SV** Kraftfördelningskåp

TR Güç dağıtım kabini

UK Електроподільна шафа

JP 分電盤

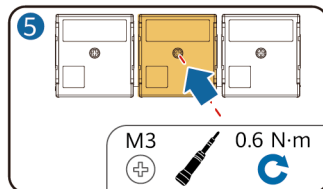
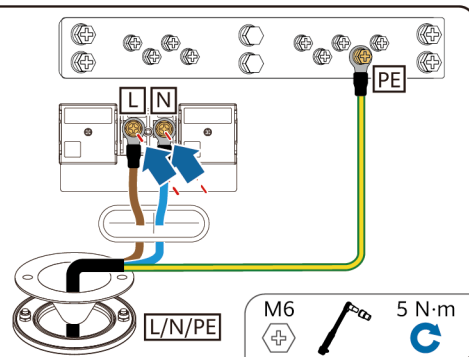
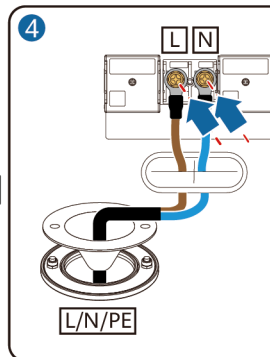
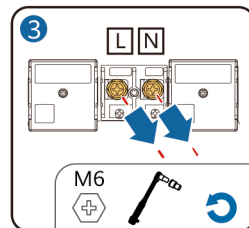
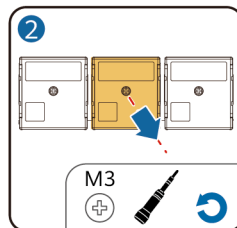
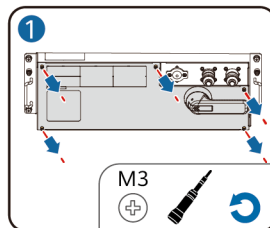

Plan 2

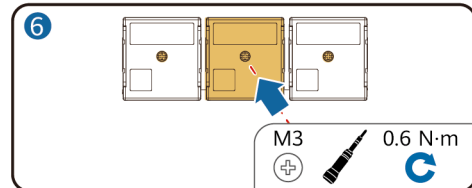
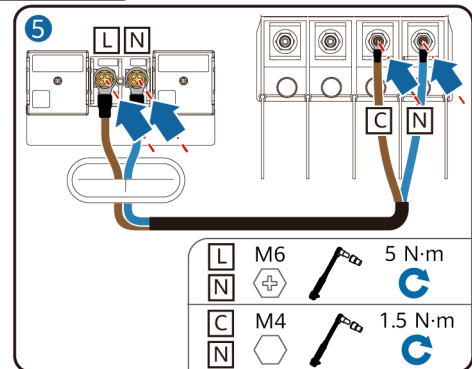
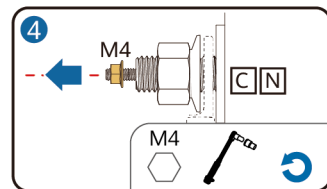
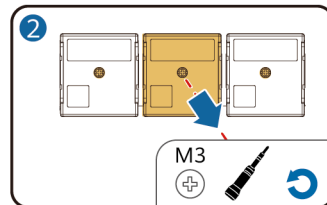
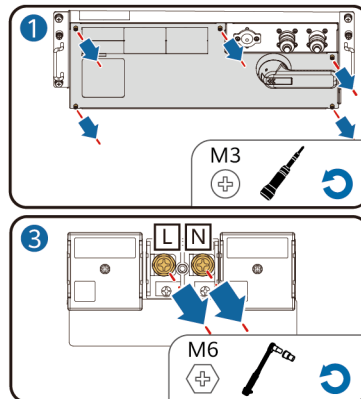
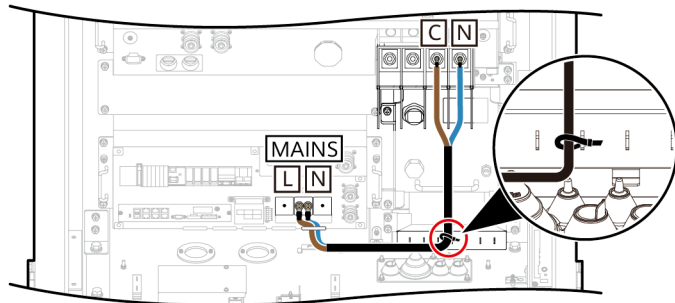

SV Matning av hjälpkraft kan endast erhållas via PCS-terminalen när nätets nominella spänning är lika med eller lägre än 415 V. Annars kommer enheterna att skadas. Om kundens allmänna brytare för kraftfördelning är avstängd kommer matning av hjälpkraft till ESS att vara fränkopplad.

TR Yalnızca nominal şebeke gerilimi 415 V'a eşit veya bu değerden küçük olduğunda yardımcı güç kaynağı PCS terminalinden alınabilir. Aksi takdirde cihazlar hasar görür. Müşterinin genel güç dağıtım anahtarı kapatılırsa ESS'nin yardımcı güç kaynağının bağlantısı kesilir.

UK Живлення від допоміжного джерела можливе через контакт PCS лише в тому разі, якщо номінальна напруга електромережі не перевищує 415 В. Інакше пристрої пошкодяться. Якщо загальний розподільник живлення на боці клієнта вимкнено, допоміжне джерело живлення системи накопичення енергії (ESS) буде від'єднано.

JP 補助電源は、定格商用電源電圧が415 V以下の場合に限り、PCS端子から取得できます。それ以外の場合に使用すると、デバイスが損傷します。お客様の一般配電スイッチがオフになっている場合、ESSの補助電源は切断されます。

SV Installation av UPS-kablar (scenario när ej ansluten till elnätet)

JP UPSケーブルの取り付け (自立運転シナリオ)

TR UPS Kablolarının Kurulumu (Şebeke Dışı Senaryo)

UK Установлення кабелів ДБЖ (в автономному режимі)

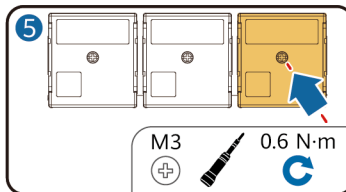
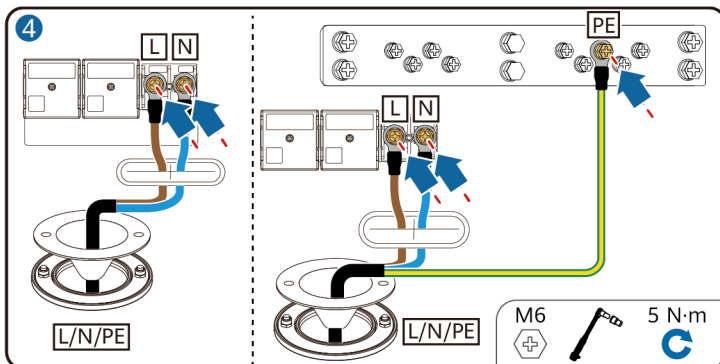
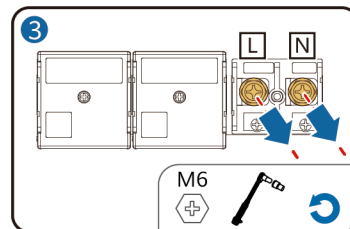
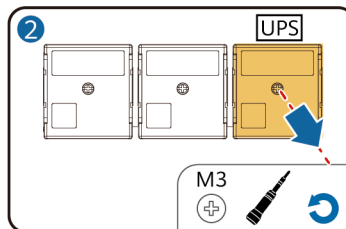
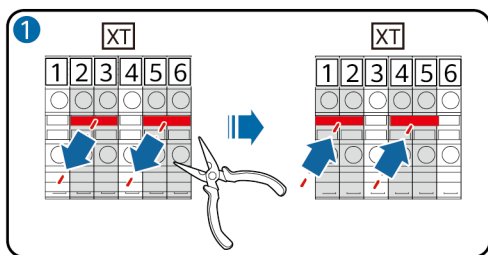
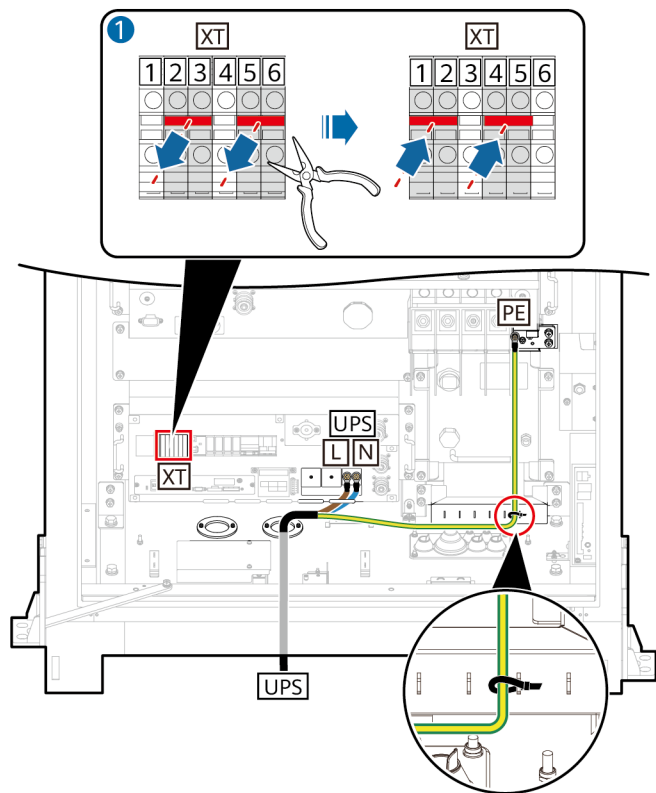

SV (Valfritt) Installation av SmartLogger

TR (isteğe Bağlı) SmartLogger Kurulumu

UK Установлення SmartLogger (необов'язково)

JP (任意) SmartLoggerの取り付け

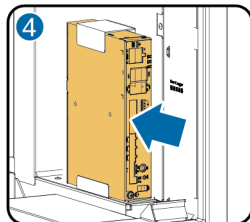
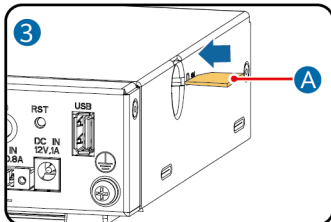
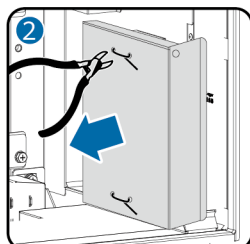
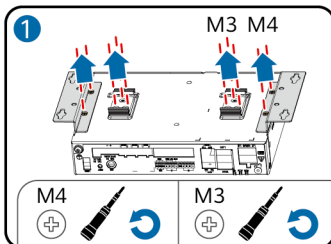

A SV SIM-kort (förberett av kunden. SIM-kortets månatliga datapaket måste uppfylla enhetskraven.)

TR SIM kart (müşteri tarafından hazırlanır. SIM kartın aylık veri paketi cihaz gereksinimlerini karşılamalıdır.)

UK SIM-карта (має підготувати клієнт). (Місячний пакет даних SIM-карти має відповідати вимогам пристрою.)

JP SIMカード (お客様が準備。SIMカードの1か月のデータパッケージはデバイス要件を満たす必要があります。)

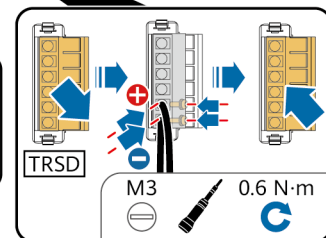
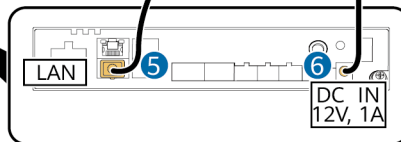
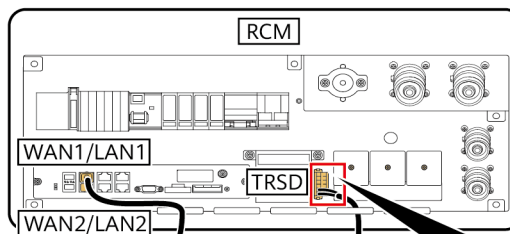
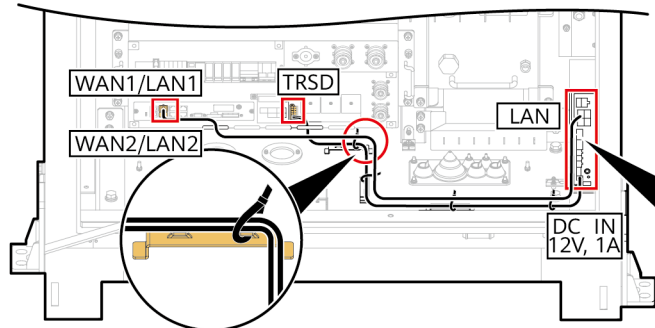

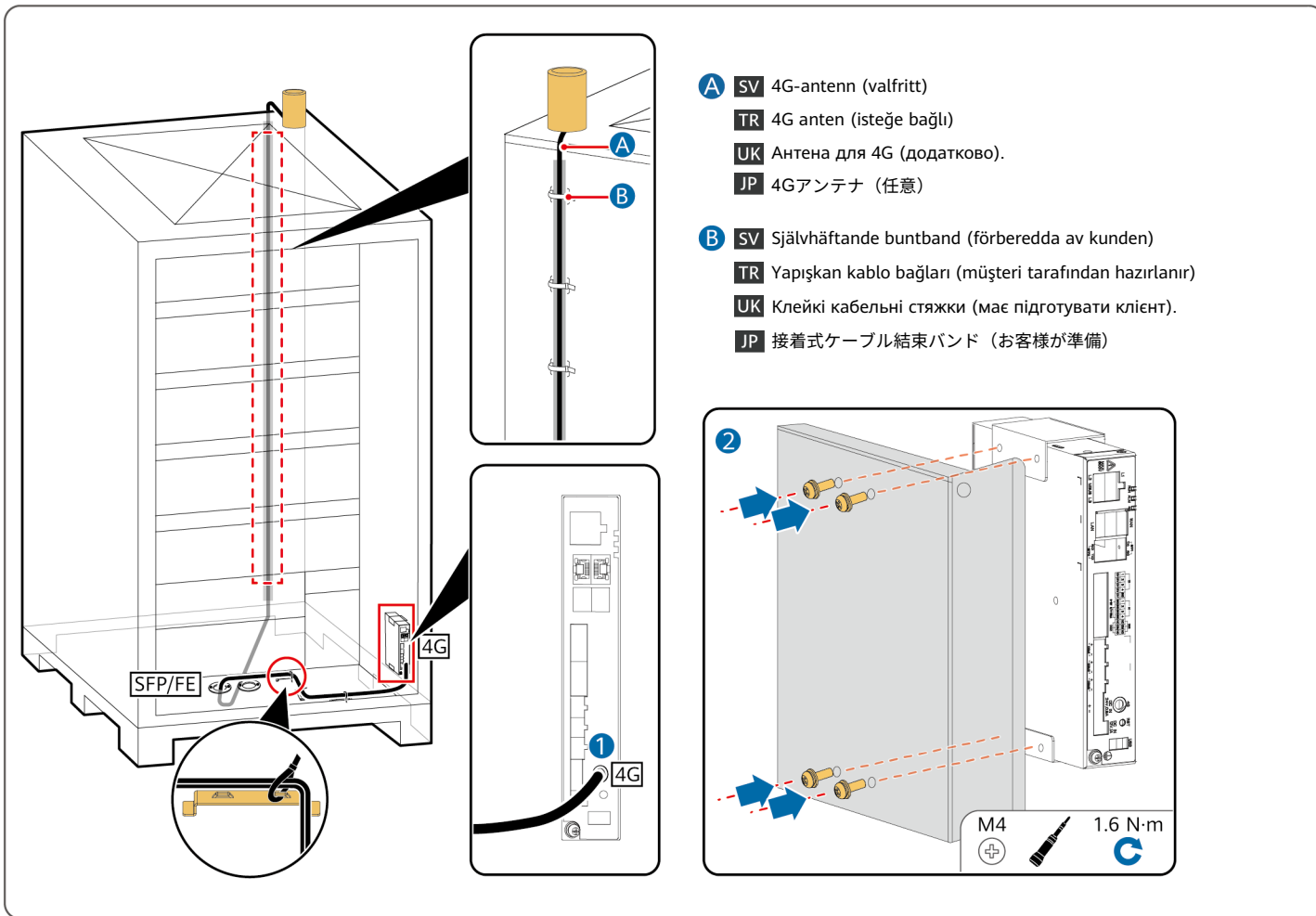

- A** **SV** 4G-antenn (valfritt)
- TR** 4G anten (isteğe bağlı)
- UK** Антена для 4G (додатково).
- JP** 4Gアンテナ (任意)

- B** **SV** Självhäftande buntband (förbereda av kunden)
- TR** Yarıışkan kablo bağları (müşteri tarafından hazırlanır)
- UK** Клейкі кабельні стяжки (має підготувати клієнт).
- JP** 接着式ケーブル結束バンド (お客様が準備)

SV Installation av FE-kommunikationskablar

TR FE İletişim Kablolarının Kurulumu

UK Під'єднання кабелів зв'язку Fast Ethernet

JP FE通信ケーブルの取り付け

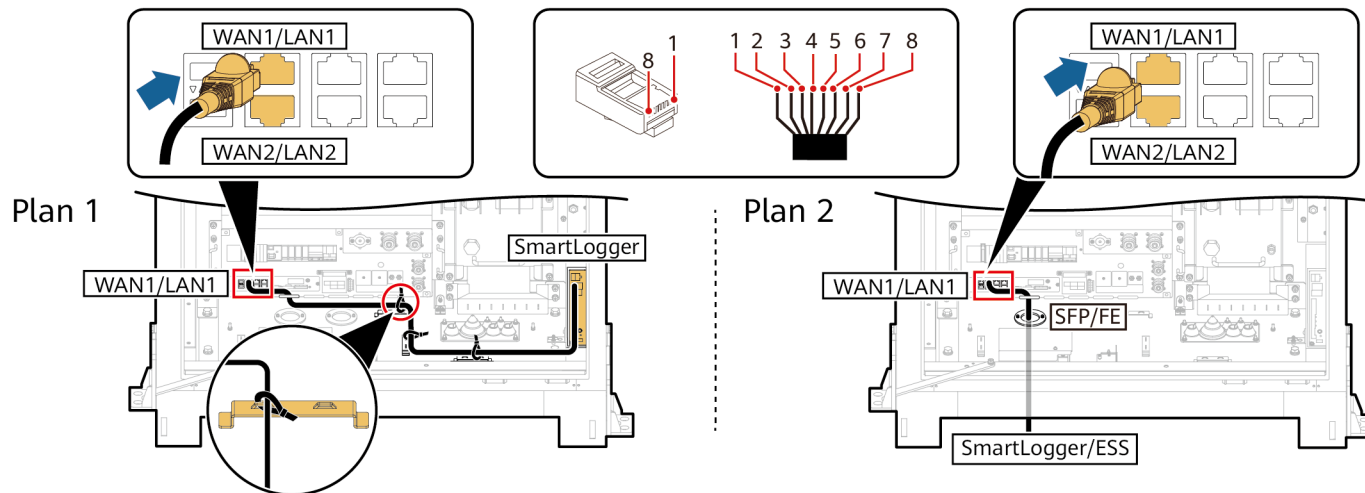

	SV	TR	UK	JP
1	Vit-och-orange	Beyaz ve turuncu	Білий з оранжевим	白とオレンジ
2	Orange	Turuncu	Оранжевий	オレンジ
3	Vit-och-grön	Beyaz ve yeşil	Білий із зеленим	白と緑
4	Blå	Mavi	Синій	青
5	Vit-och-blå	Beyaz ve mavi	Білий із синім	白と青
6	Grön	Yeşil	Зелений	緑
7	Vit-och-brun	Beyaz ve kahverengi	Білий із коричневим	白と茶色
8	Brun	Kahverengi	Коричневий	茶色

SV Installation av fiberoptiska kommunikationskablar

TR Optik Fiber İletişim Kablolarının Kurulumu

UK Під'єднання оптоволоконних кабелів зв'язку

JP 光ファイバ通信ケーブルの取り付け

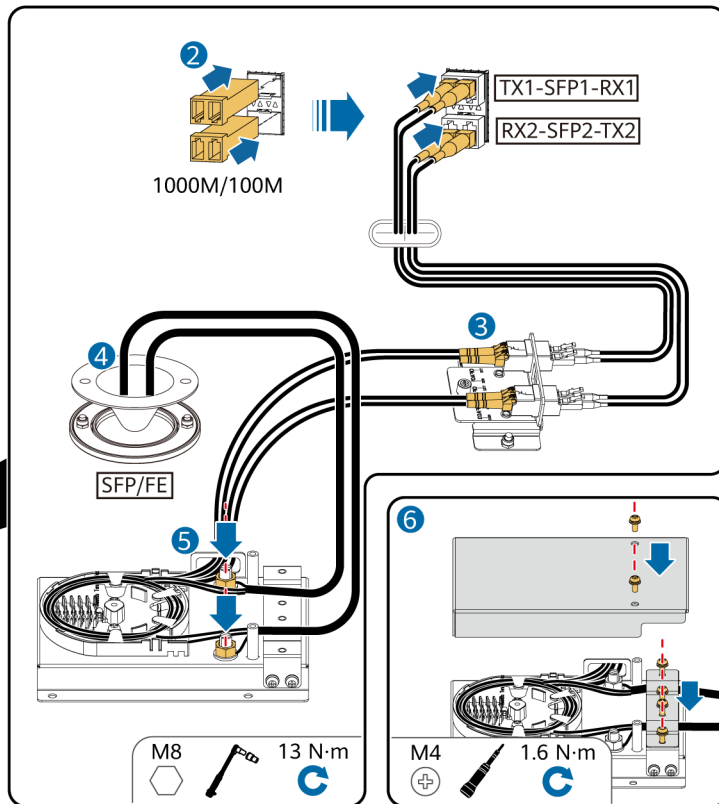
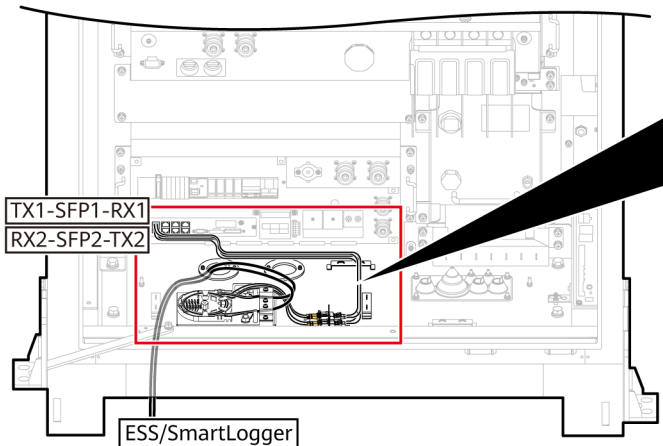
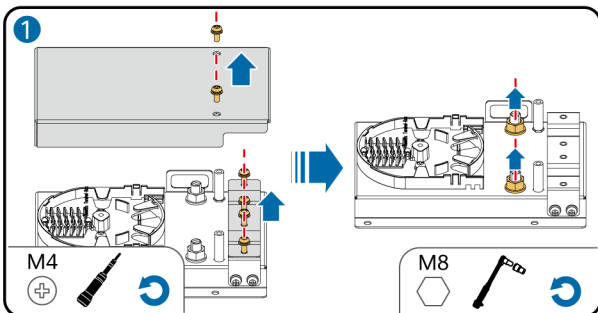

SV Installation av kablar för batteripaket

TR Pil Takımı Kablolarının Kurulumu

UK Під'єднання кабелів акумуляторних батарей

JP 蓄電池パッケケーブルの取り付け

Plan 1

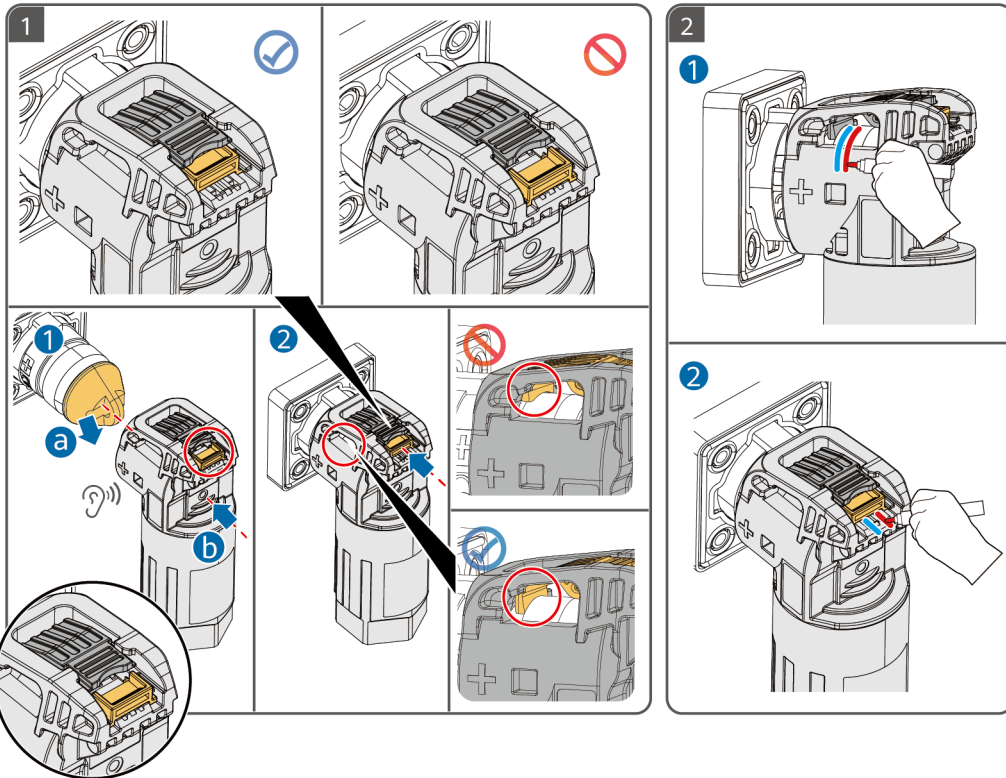
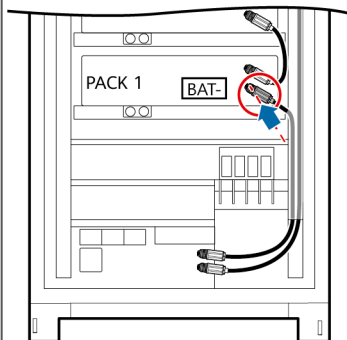

Plan 2

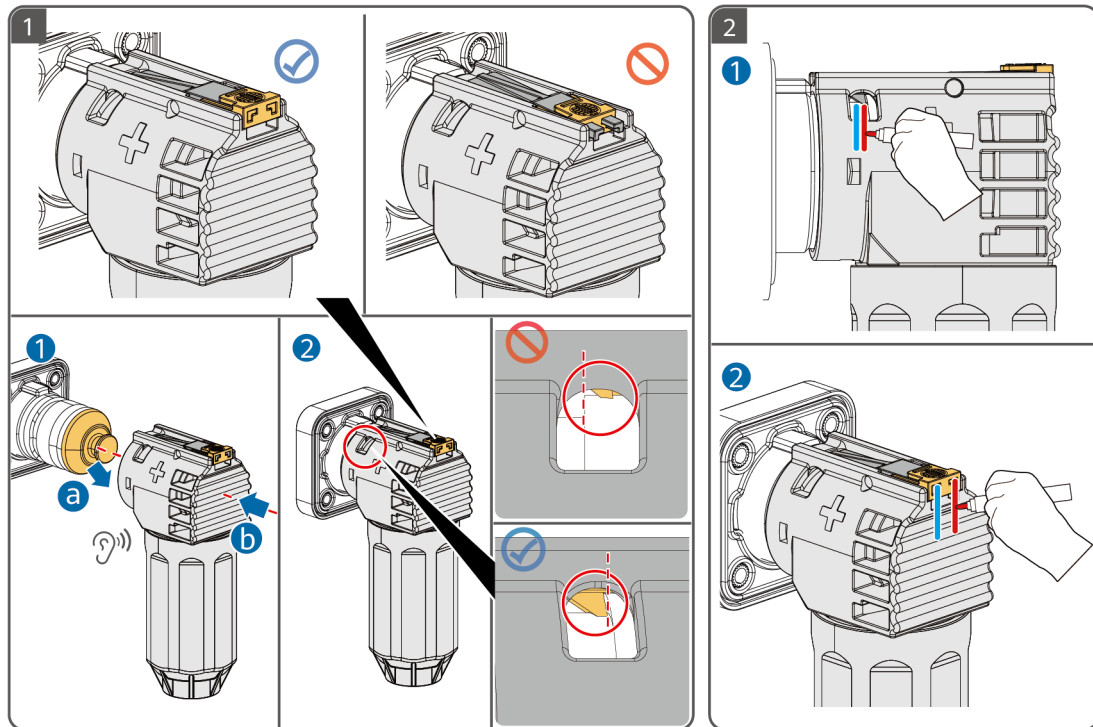

SV Uppföljningsprocedur

TR Takip Prosedürü

UK Подальші дії

JP フォローアップ手順

1

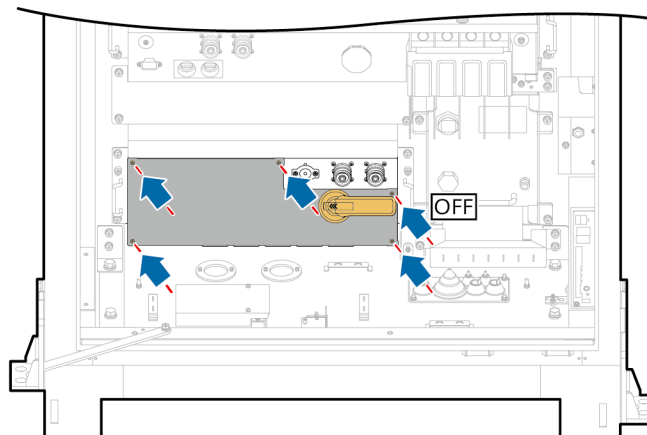

M3
+



0.6 N·m



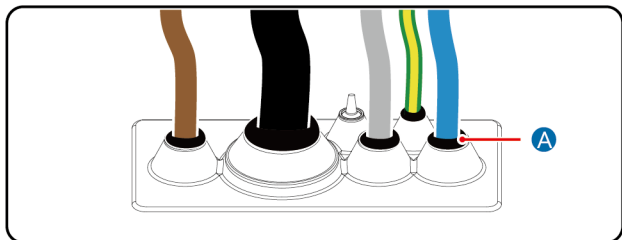
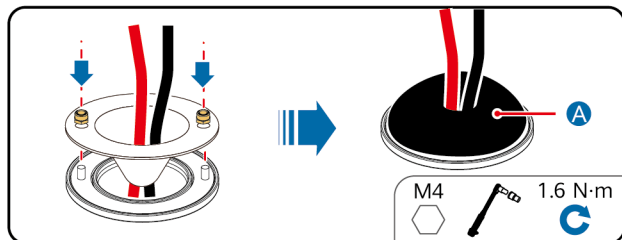

A SV Förseglingssmassa

TR Sızdırmazlık macunu

UK Ущільнювальна шпаклівка

JP 封止パテ

SV Vid tätning av kabelhålen ska tomrummen mellan kablarna fyllas med tätningsmassan. Efter tätning av kabelhålen ska kabelhålen kontrolleras noggrant för att säkerställa att de är ordentligt tätade med tätningsmassan.

TR Kablo deliklerini kapatırken kablolar arasındaki boşluğu sızdırmazlık macunuyla doldurun. Kablo deliklerini kapattıktan sonra kablo deliklerini kontrol ederek sızdırmazlık macunuyla sıkı bir şekilde kapatıldıklarından emin olun.

UK Під час герметизації кабельних отворів заповніть проміжок між кабелями герметиком. Після герметизації ретельно перевірте кабельні отвори й переконайтеся, що вони надійно закриті герметиком.

JP ケーブル配線穴を封止する場合、ケーブル間の隙間を封止パテで充填してください。ケーブル配線穴を封止後、ケーブル配線穴をよく点検し、封止パテでしっかりと封止されていることを確認してください。

3

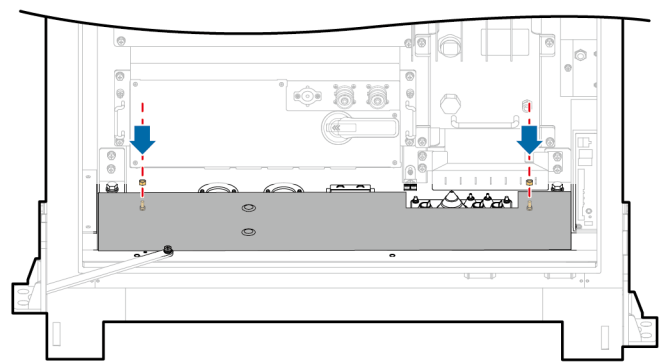

M6  5 N·m 

4

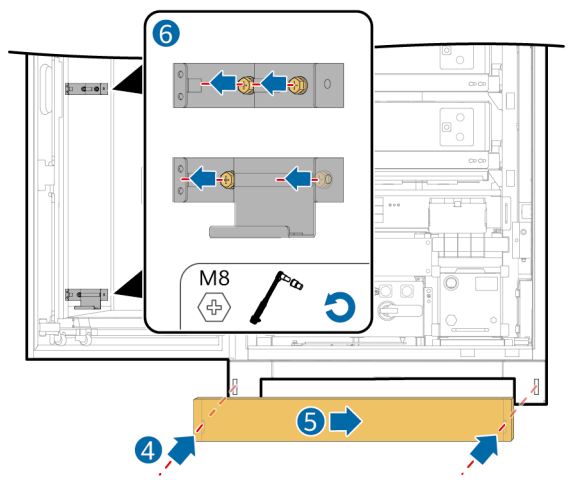
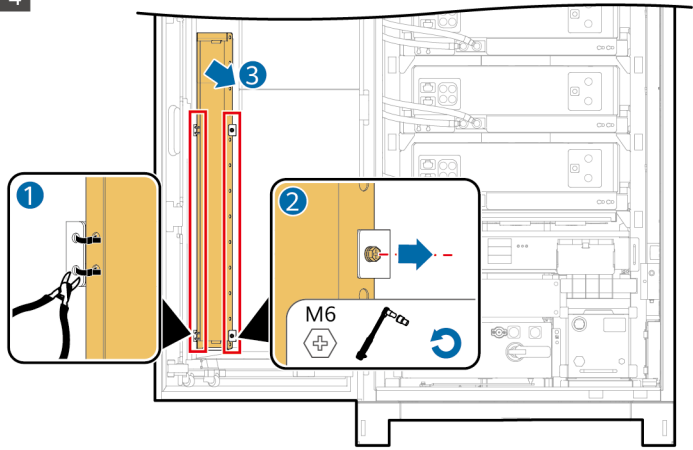

5

SV Kontrollera före start

TR Çalıştırmadan Önceki Kontroller

UK Перевірка перед увімкненням

JP 電源をオンにする前の点検

SV	Kontrollera objekt	Acceptanskriterier
1	Utrustning exteriör	<input type="checkbox"/> Utrustningen är intakt och fri från rost och färgavlagringar. Om färgen flagnar av, reparera den skadade färgen. <input type="checkbox"/> Etiketterna på utrustningen är tydliga. Skadade etiketter måste bytas ut.
2	Utsida av kablar	<input type="checkbox"/> Kabelmantel är intakt och inte skadad. <input type="checkbox"/> Kabelslangarna är intakta.
3	Kabelanslutningar	<input type="checkbox"/> Kablar är anslutna i de angivna positionerna. <input type="checkbox"/> Terminalerna är förberedda enligt behov och säkert anslutna. <input type="checkbox"/> Etiketter på båda ändarna av varje kabel är tydliga och specifika och fästa i samma riktning.
4	Kabeldragning	<input type="checkbox"/> Elektriska och extra lågspänningskablar (ELV) är dragna separat. <input type="checkbox"/> Det är ordning och reda bland kablarna. <input type="checkbox"/> Buntbandsskarvar är jämnt kapade utan vassa kanter. <input type="checkbox"/> Kablar är korrekt placerade med punkter där de kan sträckas vid böjar för att undvika spänningar. <input type="checkbox"/> Kablar är noggrant dragna utan vridningar eller korsningar i skåpet.
5	Brytare	<input type="checkbox"/> RCM-frånskiljaren är OFF. (Tillval. Denna artikel gäller endast när det finns en RCM-frånskiljare.)

TR	Kontrol Ögesi	Kabul Kriterleri
1	Ekipmanın dışı	<input type="checkbox"/> Ekipman sağlam olmalı, pas ve boya dökülmesi olmamalıdır. Boya pul pul dökülüyorsa hasarlı boyayı onarın. <input type="checkbox"/> Ekipman üzerindeki etiketler net olmalıdır. Hasarlı etiketler değiştirilmelidir.
2	Kabloların dışı	<input type="checkbox"/> Kablo kılıfları sağlam ve hasarsız olmalıdır. <input type="checkbox"/> Kablo hortumları sağlam olmalıdır.
3	Kablo bağlantısı	<input type="checkbox"/> Kablolar belirlenen konumlarına bağlanmalıdır. <input type="checkbox"/> Terminaller gerektiği gibi hazırlanmış ve güvenli bir şekilde bağlanmış olmalıdır. <input type="checkbox"/> Her kablonun her iki ucundaki etiketler net ve spesifik olmalı ve aynı yönde yapıştırılmalıdır.
4	Kablo yönlendirme	<input type="checkbox"/> Elektrik ve ekstra düşük gerilim (ELV) kabloları ayrı şekilde yönlendirilmelidir. <input type="checkbox"/> Kablolar temiz ve düzenli olmalıdır. <input type="checkbox"/> Kablo bağı ek yerleri çapaksız olarak eşit şekilde kesilmelidir. <input type="checkbox"/> Kablolar, gerilmeyi önlemek için bükülme noktalarında gevşek olacak biçimde düzgün bir şekilde yerleştirilmelidir. <input type="checkbox"/> Kablolar, kabinde bükülme veya çaprazlama olmadan düzgün bir şekilde yönlendirilmelidir.
5	Anahtar	<input type="checkbox"/> RCM ayırıcısı OFF (kapalı) olmalıdır. (İsteğe bağlı. Bu öge yalnızca bir RCM ayırıcısı varsa geçerlidir.)

UK	Перевірка	Критерії прийнятності
1	Зовнішній вигляд обладнання	<input type="checkbox"/> Обладнання непошкоджене, без іржі й відшарування фарби. Якщо фарба відшарувалася, відновить її. <input type="checkbox"/> Етикетки на обладнанні чітко видно. Пошкоджені етикетки слід замінити.
2	Зовнішній вигляд кабелю	<input type="checkbox"/> Оболонка кабелю не має пошкоджень. <input type="checkbox"/> Кабельні шланги не пошкоджені.
3	Кабельне з'єднання	<input type="checkbox"/> Кабелі під'єднано у відповідних місцях. <input type="checkbox"/> Клеми підготовлено відповідно до вимог і надійно з'єднано. <input type="checkbox"/> Етикетки на обох кінцях кожного кабелю чітко видно й прикріплено в одному напрямку.
4	Прокладка кабелів	<input type="checkbox"/> Електричні кабелі й кабелі наднизької напруги (ELV) прокладено окремо. <input type="checkbox"/> Кабелі акуратно прокладено. <input type="checkbox"/> З'єднання кабельних стяжок рівномірно обрізані без задирок. <input type="checkbox"/> Кабелі розміщені належним чином без натягу в місцях згину, щоб уникнути напруження. <input type="checkbox"/> Кабелі прокладені акуратно, без перегинів і перехрещень у шафі.
5	Вимикач	<input type="checkbox"/> Переривник RCM у положенні OFF. (Необов'язково. Ця перевірка потрібна лише за наявності роз'єднувача RCM.)

JP	点検項目	許容基準
1	機器外観	<input type="checkbox"/> 機器が無傷で、さびや塗装の剥がれがない。塗装が剥がれている場合、損傷した塗装を補修してください。 <input type="checkbox"/> 機器のラベルがはっきり読み取れる。損傷したラベルは必ず交換してください。
2	ケーブル外観	<input type="checkbox"/> ケーブルシースが無傷で破損していない。 <input type="checkbox"/> ケーブルホースが無傷である。
3	ケーブル接続	<input type="checkbox"/> ケーブルが設計された位置に接続されている。 <input type="checkbox"/> 端子が要件に従って準備され、しっかり接続されている。 <input type="checkbox"/> 各ケーブルの両端のラベルが、明確かつ具体的であり、同じ方向に貼り付けられている。
4	ケーブルの配線	<input type="checkbox"/> 電気ケーブルと超低電圧 (ELV) ケーブルが別々に配線されている。 <input type="checkbox"/> ケーブルがきちんと整理されている。 <input type="checkbox"/> 結束バンドの結合部分は、ばりがなく均一にカットされている。 <input type="checkbox"/> ケーブルが適切に配置され、曲げ部分にストレスがかからないように若干のたるみがある。 <input type="checkbox"/> ケーブルが、キャビネット内でねじれたり交差したりせず、きちんと配線されている。
5	スイッチ	<input type="checkbox"/> RCM断路器はOFFになっている。(任意。この項目はRCM断路器がある場合のみ適用されます。)

6

SV Uppstart

TR Çalıştırma

UK Увімкнення живлення

JP 電源オン



- SV**
- Använd isolerade handskar och använd isolerade verktyg för att förhindra elektriska stötar eller kortslutningar.
 - Övervaka systemet för att se om det är några fel under uppstartsprocessen. Om du upptäcker några fel, stäng av ESS, åtgärda felen och fortsätt sedan med procedurerna.
 - Om batterierna är helt urladdade eller överurladdade under systeminstallation och driftsättning, ladda batterierna omedelbart för att förhindra skador på grund av överurladdning.
 - Förvaring av batterier med låg SOC kan orsaka skada på grund av överurladdning. Ladda batterierna omedelbart för att förhindra skador.
 - Om ESS inte har använts på sex månader eller längre efter att ha installerats, måste den kontrolleras och testas av fackmän före drift.
- TR**
- Elektrik çarpmasını veya kısa devreleri önlemek için yalıtımlı eldivenler giyin ve yalıtımlı aletler kullanın.
 - Çalıştırma işlemi sırasında sistemi arızalara karşı izleyin. Herhangi bir arıza tespit ederseniz ESS'yi kapatın, arızaları giderin ve işleme devam edin.
 - Sistemin kurulumu ve devreye alınması sırasında piller tamamen veya aşırı deşarj olursa aşırı deşarjdan kaynaklanan hasarı önlemek için pilleri derhal şarj edin.
 - Pillerin düşük SOC ile depolanması aşırı deşarj nedeniyle hasara neden olabilir. Hasar görmesini önlemek için pilleri derhal şarj edin.
 - ESS kurulduktan sonra altı ay veya daha uzun süre kullanılmıyorsa çalıştırılmadan önce profesyoneller tarafından kontrol ve test edilmelidir.
- UK**
- Надягайте ізольовані рукавички й використовуйте інструменти, щоб запобігти ураженню електричним струмом або короткому замиканню.
 - Під час процедури ввімкнення перевіряйте систему на наявність несправностей. У разі виявлення несправностей вимкніть живлення ESS, усуньте несправності, а потім продовжуйте процедуру.
 - Якщо батареї повністю розрядилися або перерозрядилися під час встановлення та введення системи в експлуатацію, негайно зарядіть їх, щоб запобігти пошкодженню через перерозряд.
 - Зберігання батарей із низьким рівнем заряду може призвести до пошкодження через перерозряд. Щоб запобігти пошкодженню, заряджайте батареї вчасно.
 - Якщо ESS не використовувалася протягом шести місяців або довше після встановлення, перед початком експлуатації її повинні перевірити й протестувати фахівці.
- JP**
- 感電や短絡を防ぐために、絶縁手袋を着用し、絶縁工具を使用してください。
 - 電源オン手順が行われている間、障害が発生していないかを監視してください。障害が検出された場合、ESSの電源をオフにして、障害を修復してから手順を続行してください。
 - システム設置および試運転中に蓄電池が満放電または過放電した場合、適切に蓄電池を充電して、過放電による損傷を防いでください。
 - SOCが低い状態の蓄電池を保管すると、過放電による損傷が発生する場合があります。損傷を防ぐために、蓄電池を即座に充電してください。
 - 設置後、ESSを6か月以上使用していない場合、運用する前に専門家に点検とテストを実施してもらってください。

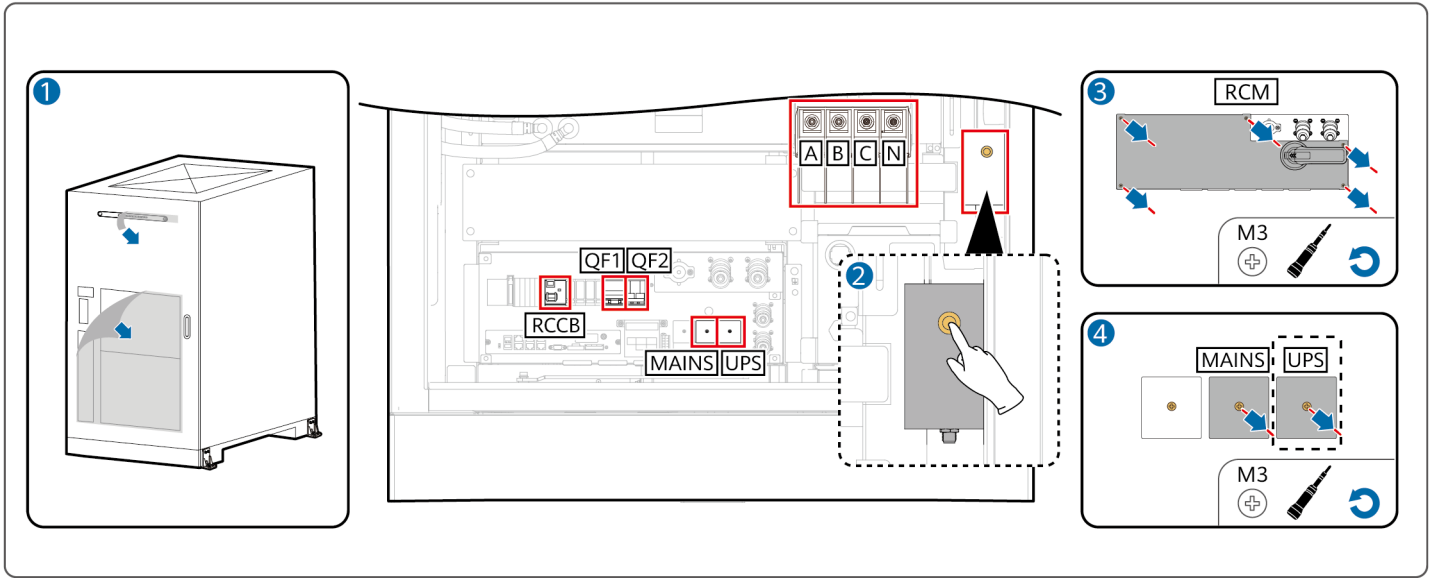

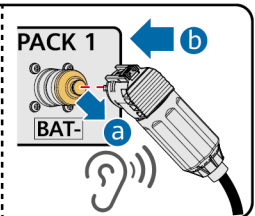
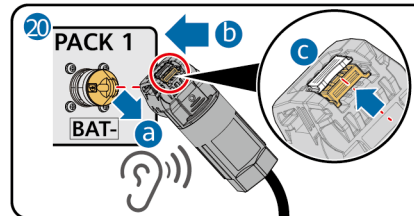
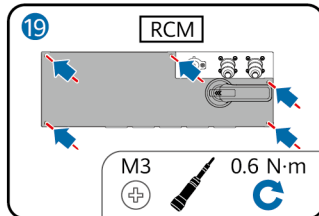
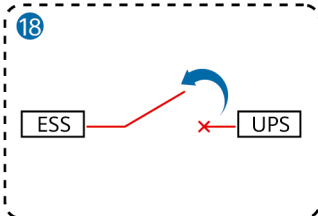
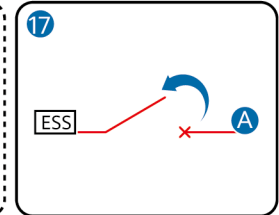
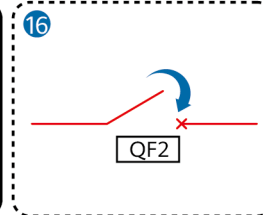
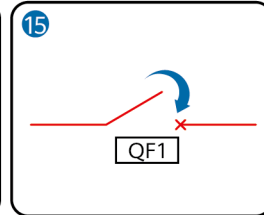
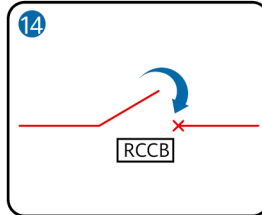
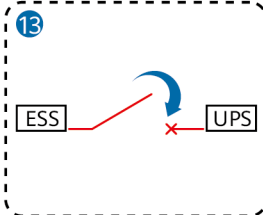
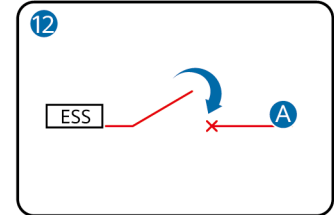
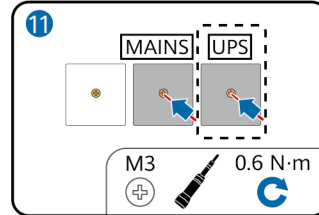
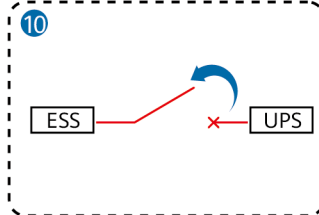
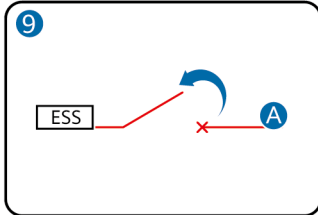
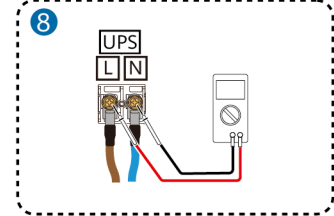
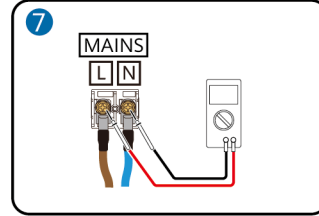
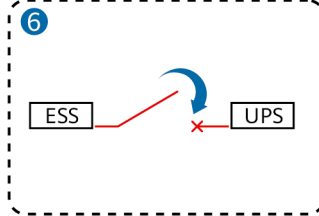
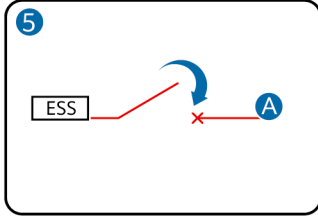

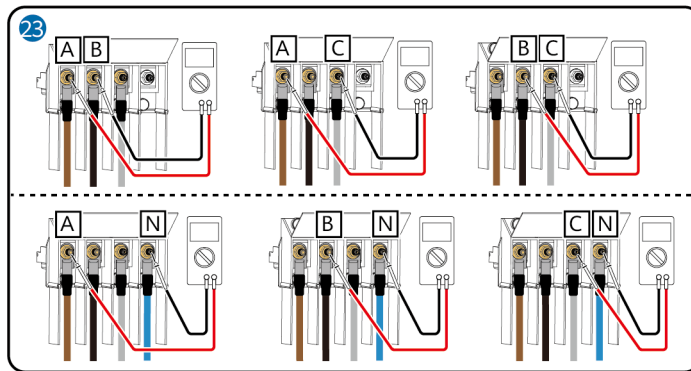
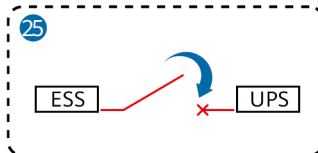
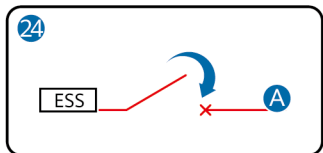
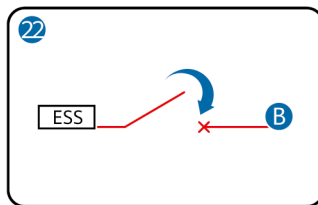
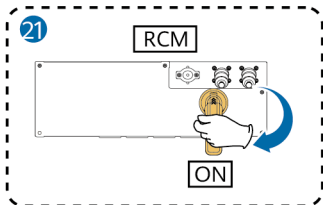

SV Kontrollera att växelströmsspänningen ligger inom det normala området med hjälp av en multimeter.

TR Multimetre kullanarak AC geriliminin normal aralıktaki olup olmadığını kontrol edin.

UK Переконайтеся, що напруга змінного струму перебуває в межах норми, за допомогою мультиметра.

JP マルチメーターを使用して、AC電圧が正常な範囲内であることを確認してください。

A **SV** Extra strömbrytare för kundens kraftfördelningskåp

TR Müşterinin güç dağıtım kabininin yardımcı güç kaynağı anahtarı

UK Вимикач допоміжного джерела живлення в електророзподільній шафі клієнта

JP お客様の分電盤の補助電源スイッチ

B **SV** Generell kraftfördelningsströmbrytare för kundens kraftfördelningskåp

TR Müşterinin güç dağıtım kabininin genel güç dağıtım anahtarı

UK Загальний вимикач розподілу живлення в електророзподільній шафі клієнта

JP お客様の分電盤の一般配電スイッチ



Huawei Digital Power Technologies Co., Ltd.

Huawei Digital Power Antuoshan Headquarters

Futian, Shenzhen 518043

People's Republic of China

digitalpower.huawei.com