

# SUNNY HIGHPOWER PEAK3

SHP 100-20 / SHP 150-20

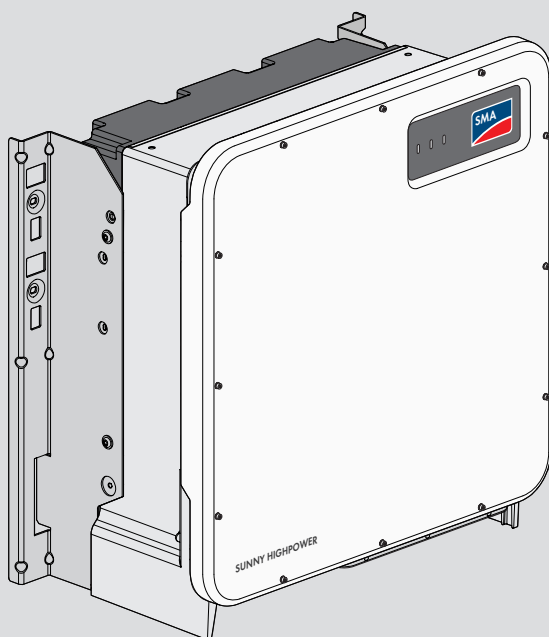

eManual



## Rechtliche Bestimmungen

Die in diesen Unterlagen enthaltenen Informationen sind Eigentum der SMA Solar Technology AG. Kein Teil dieses Dokuments darf vervielfältigt, in einem Datenabrufsystem gespeichert oder in einer anderen Art und Weise (elektronisch, mechanisch durch Fotokopie oder Aufzeichnung) ohne die vorherige schriftliche Genehmigung von SMA Solar Technology AG übertragen werden. Eine innerbetriebliche Vervielfältigung, die zur Evaluierung des Produktes oder zum sachgemäßen Einsatz bestimmt ist, ist erlaubt und nicht genehmigungspflichtig.

SMA Solar Technology AG gewährt keine Zusicherungen oder Garantien, ausdrücklich oder stillschweigend, bezüglich jeglicher Dokumentation oder darin beschriebener Software und Zubehör. Dazu gehören unter anderem (aber ohne Beschränkung darauf) implizite Gewährleistung der Marktfähigkeit und Eignung für einen bestimmten Zweck. Allen diesbezüglichen Zusicherungen oder Garantien wird hiermit ausdrücklich widersprochen. SMA Solar Technology AG und deren Fachhändler haften unter keinen Umständen für etwaige direkte oder indirekte, zufällige Folgeverluste oder Schäden.

Der oben genannte Ausschluss von impliziten Gewährleistungen kann nicht in allen Fällen angewendet werden.

Änderungen an Spezifikationen bleiben vorbehalten. Es wurden alle Anstrengungen unternommen, dieses Dokument mit größter Sorgfalt zu erstellen und auf dem neusten Stand zu halten. Leser werden jedoch ausdrücklich darauf hingewiesen, dass sich SMA Solar Technology AG das Recht vorbehält, ohne Vorankündigung bzw. gemäß den entsprechenden Bestimmungen des bestehenden Liefervertrags Änderungen an diesen Spezifikationen durchzuführen, die sie im Hinblick auf Produktverbesserungen und Nutzungserfahrungen für angemessen hält. SMA Solar Technology AG übernimmt keine Haftung für etwaige indirekte, zufällige oder Folgeverluste oder Schäden, die durch das Vertrauen auf das vorliegende Material entstanden sind, unter anderem durch Weglassen von Informationen, Tippfehler, Rechenfehler oder Fehler in der Struktur des vorliegenden Dokuments.

### SMA Garantie

Die aktuellen Garantiebedingungen können Sie im Internet unter [www.SMA-Solar.com](http://www.SMA-Solar.com) herunterladen.

### Software-Lizenzen

Die Lizenzen für die eingesetzten Software-Module (Open Source) können Sie auf der Benutzeroberfläche des Produkts aufrufen.

### Warenzeichen

Alle Warenzeichen werden anerkannt, auch wenn diese nicht gesondert gekennzeichnet sind. Fehlende Kennzeichnung bedeutet nicht, eine Ware oder ein Zeichen seien frei.

### SMA Solar Technology AG

Sonnenallee 1  
34266 Niestetal  
Deutschland  
Tel. +49 561 9522-0

Fax +49 561 9522-100

www.SMA.de

E-Mail: info@SMA.de

Stand: 13.07.2020

Copyright © 2020 SMA Solar Technology AG. Alle Rechte vorbehalten.

# 1 Hinweise zu diesem Dokument

## 1.1 Gültigkeitsbereich

Dieses Dokument gilt für:

- SHP 100-20 (Sunny Highpower PEAK3) ab Firmware-Version  $\geq 3.00.00.R$
- SHP 150-20 (Sunny Highpower PEAK3) ab Firmware-Version  $\geq 3.00.00.R$

## 1.2 Zielgruppe

Die in diesem Dokument beschriebenen Tätigkeiten dürfen nur Fachkräfte durchführen. Fachkräfte müssen über folgende Qualifikation verfügen:

- Kenntnis über Funktionsweise und Betrieb eines Wechselrichters
- Schulung im Umgang mit Gefahren und Risiken bei der Installation, Reparatur und Bedienung elektrischer Geräte und Anlagen
- Ausbildung für die Installation und Inbetriebnahme von elektrischen Geräten und Anlagen
- Kenntnis der einschlägigen Gesetze, Normen und Richtlinien
- Kenntnis und Beachtung dieses Dokuments mit allen Sicherheitshinweisen

## 1.3 Inhalt und Struktur des Dokuments

Dieses Dokument enthält sicherheitsrelevante Informationen sowie eine grafische Anleitung für Installation und Inbetriebnahme (siehe Seite 226). Beachten Sie alle Informationen und führen Sie die grafisch dargestellten Handlungen in der vorgegebenen Reihenfolge aus.

Die aktuelle Version dieses Dokuments sowie die ausführliche Anleitung für die Installation, Inbetriebnahme, Konfiguration und Außerbetriebnahme finden Sie im PDF-Format und als eManual unter [www.SMA-Solar.com](http://www.SMA-Solar.com). Den QR-Code mit dem Link zum eManual finden Sie auf der Titelseite dieses Dokuments. Das eManual können Sie auch über die Benutzeroberfläche des Produkts aufrufen.

Abbildungen in diesem Dokument sind auf die wesentlichen Details reduziert und können vom realen Produkt abweichen.

## 1.4 Warnhinweistufen

Die folgenden Warnhinweistufen können im Umgang mit dem Produkt auftreten.

### GEFAHR

Kennzeichnet einen Warnhinweis, dessen Nichtbeachtung unmittelbar zum Tod oder zu schweren Verletzungen führt.

**⚠️ WARNUNG**

Kennzeichnet einen Warnhinweis, dessen Nichtbeachtung zum Tod oder zu schweren Verletzungen führen kann.



**⚠️ VORSICHT**

Kennzeichnet einen Warnhinweis, dessen Nichtbeachtung zu leichten oder mittleren Verletzungen führen kann.

**ACHTUNG**

Kennzeichnet einen Warnhinweis, dessen Nichtbeachtung zu Sachschäden führen kann.

## 1.5 Symbole im Dokument

Symbol	Erklärung
	Information, die für ein bestimmtes Thema oder Ziel wichtig, aber nicht sicherheitsrelevant ist
	Kapitel, in dem die Installation und Inbetriebnahme grafisch dargestellt ist

## 2 Sicherheit

### 2.1 Bestimmungsgemäße Verwendung

Der Sunny Highpower ist ein transformatorloser PV-Wechselrichter, der den Gleichstrom des PV-Generators in netzkonformen Dreiphasen-Wechselstrom wandelt und über einen separaten Transformator in das Stromnetz einspeist.

Das Produkt ist für die Verwendung in Industriebereichen vorgesehen.

Das Produkt entspricht nach EN 55011 der Klasse A, Gruppe 1:

- Wechselstrom-Netzanschluss:  $\leq 20$  kVA
- Gleichstromversorgungsanschluss:  $> 75$  kVA
- Elektromagnetische Störstrahlung:  $\leq 20$  kVA

Das Produkt ist nach EN 55011 zur Verwendung an Betriebsorten vorgesehen, bei denen der Abstand zwischen dem Produkt und empfindlichen Funkkommunikationseinrichtungen Dritter oder medizinischen Implantaten größer als 30 m ist.

Das Produkt ist nicht dafür vorgesehen, in Wohnbereichen verwendet zu werden, und kann einen angemessenen Schutz des Funkempfangs in solchen Umgebungen nicht sicherstellen.

Das Produkt ist für den Betrieb in chemisch aktiver Umgebung nach IEC 60721-3-4, Klasse 4C2 geeignet.

Das Produkt ist für den Einsatz im Außenbereich und Innenbereich geeignet.

Das Produkt darf nur mit PV-Modulen der Schutzklasse II nach IEC 61730, Anwendungsklasse A betrieben werden. Die verwendeten PV-Module müssen sich für den Einsatz mit diesem Produkt eignen.

Das Produkt darf nur in Verbindung mit einem geeigneten Mittelspannungstransformator betrieben werden. Die Niederspannungsseite muss in sternform verschaltet sein und der Sternpunkt muss geerdet sein (Anforderungen an den Mittelspannungstransformator siehe Technische Information "Important Requirements for Medium-Voltage Transformers" unter [www.SMA-Solar.com](http://www.SMA-Solar.com)).

Das Produkt besitzt keinen integrierten Transformator und es verfügt somit nicht über eine galvanische Trennung. Das Produkt darf nicht mit PV-Modulen betrieben werden, deren Ausgänge geerdet sind. Dadurch kann das Produkt zerstört werden. Das Produkt darf mit PV-Modulen betrieben werden, deren Rahmen geerdet ist.

PV-Module mit großer Kapazität gegen Erde dürfen nur eingesetzt werden, wenn deren Koppelkapazität 32  $\mu\text{F}$  nicht übersteigt (Informationen zur Ermittlung der Koppelkapazität siehe Technische Information "Kapazitive Ableitströme" unter [www.SMA-Solar.com](http://www.SMA-Solar.com)).

Der erlaubte Betriebsbereich und die Installationsanforderungen aller Komponenten müssen jederzeit eingehalten werden.

Das Produkt darf nur in Ländern eingesetzt werden, für die es zugelassen oder für die es durch SMA Solar Technology AG und den Netzbetreiber freigegeben ist.

Setzen Sie SMA Produkte ausschließlich nach den Angaben der beigefügten Dokumentationen und gemäß der vor Ort gültigen Gesetze, Bestimmungen, Vorschriften und Normen ein. Ein anderer Einsatz kann zu Personen- oder Sachschäden führen.

Eingriffe in SMA Produkte, z. B. Veränderungen und Umbauten, sind nur mit ausdrücklicher schriftlicher Genehmigung und nach Anweisungen von SMA Solar Technology AG gestattet. Nicht autorisierte Eingriffe können gefährlich sein und zu Personenschäden führen. Darüber hinaus führt der nicht autorisierte Eingriff zum Wegfall der Garantie- und Gewährleistungsansprüche sowie in der Regel zum Erlöschen der Betriebserlaubnis. Die Haftung von SMA Solar Technology AG für Schäden aufgrund solcher Eingriffe ist ausgeschlossen.

Jede andere Verwendung des Produkts als in der bestimmungsgemäßen Verwendung beschrieben gilt als nicht bestimmungsgemäß.

Die beigefügten Dokumentationen sind Bestandteil des Produkts. Die Dokumentationen müssen gelesen, beachtet und jederzeit zugänglich und trocken aufbewahrt werden.

Dieses Dokument ersetzt keine regionalen, Landes-, Provinz-, bundesstaatlichen oder nationalen Gesetze sowie Vorschriften oder Normen, die für die Installation und die elektrische Sicherheit und den Einsatz des Produkts gelten. SMA Solar Technology AG übernimmt keine Verantwortung für die Einhaltung bzw. Nichteinhaltung dieser Gesetze oder Bestimmungen im Zusammenhang mit der Installation des Produkts.

Das Typenschild muss dauerhaft am Produkt angebracht sein.

## 2.2 Wichtige Sicherheitshinweise

Anleitung aufbewahren

Dieses Kapitel beinhaltet Sicherheitshinweise, die bei allen Arbeiten immer beachtet werden müssen.

Das Produkt wurde gemäß internationaler Sicherheitsanforderungen entworfen und getestet. Trotz sorgfältiger Konstruktion bestehen, wie bei allen elektrischen oder elektronischen Geräten, Restrisiken. Um Personen- und Sachschäden zu vermeiden und einen dauerhaften Betrieb des Produkts zu gewährleisten, lesen Sie dieses Kapitel aufmerksam und befolgen Sie zu jedem Zeitpunkt alle Sicherheitshinweise.

### **GEFAHR**

#### **Lebensgefahr durch Stromschlag beim Berühren spannungsführender DC-Kabel**

Die PV-Module erzeugen bei Lichteinfall hohe Gleichspannung, die an den DC-Kabeln anliegt. Das Berühren spannungsführender DC-Kabel führt zum Tod oder zu lebensgefährlichen Verletzungen durch Stromschlag.

- Keine freiliegenden spannungsführenden Teile oder Kabel berühren.
- Externe DC-Lasttrenneinrichtung (z. B. PV-Anschlusskasten mit Lasttrennschalter) zwischen dem Wechselrichter und dem PV-Generator installieren.
- Den PV-Generator über eine externe DC-Lasttrenneinrichtung vom Wechselrichter trennen (z. B. über einen PV-Anschlusskasten mit Lasttrennschalter). Dazu den DC-Lasttrennschalter ausschalten und gegen Wiedereinschalten sichern.
- Vor Arbeiten das Produkt spannungsfrei schalten und gegen Wiedereinschalten sichern.
- Bei allen Arbeiten am Produkt geeignete persönliche Schutzausrüstung tragen.

### **GEFAHR**

#### **Lebensgefahr durch Stromschlag beim Berühren unter Spannung stehender Anlagenteile bei einem Erdschluss**

Bei einem Erdschluss können Anlagenteile unter Spannung stehen. Das Berühren spannungsführender Teile oder Kabel führt zum Tod oder zu lebensgefährlichen Verletzungen durch Stromschlag.

- Vor Arbeiten das Produkt spannungsfrei schalten und gegen Wiedereinschalten sichern.
- Die Kabel des PV-Generators nur an der Isolierung anfassen.
- Teile der Unterkonstruktion und Gestell des PV-Generators nicht anfassen.
- Keine PV-Strings mit Erdschluss an den Wechselrichter anschließen.

 **GEFAHR**

### Lebensgefahr durch Stromschlag bei Überspannungen und fehlendem Überspannungsschutz

Überspannungen (z. B. im Falle eines Blitzschlags) können durch fehlenden Überspannungsschutz über die Netzkabel oder andere Datenkabel ins Gebäude und an andere angeschlossene Geräte im selben Netzwerk weitergeleitet werden. Das Berühren spannungsführender Teile oder Kabel führt zum Tod oder zu lebensgefährlichen Verletzungen durch Stromschlag.

- Sicherstellen, dass alle Geräte im selben Netzwerk in den bestehenden Überspannungsschutz integriert sind.
- Bei Verlegung der Netzkabel im Außenbereich sicherstellen, dass beim Übergang der Netzkabel vom Produkt im Außenbereich zum Netzwerk im Gebäude ein geeigneter Überspannungsschutz vorhanden ist.
- Die Ethernet-Schnittstelle des Produkts ist als "TNV-1" klassifiziert und bietet einen Schutz gegen Überspannungen bis 1,5 kV.

 **WARNUNG**

### Lebensgefahr durch Feuer und Explosion

In seltenen Einzelfällen kann im Fehlerfall im Inneren des Produkts ein zündfähiges Gasgemisch entstehen. Durch Schalthandlungen kann in diesem Zustand im Inneren des Produkts ein Brand entstehen oder eine Explosion ausgelöst werden. Tod oder lebensgefährliche Verletzungen durch heiße oder wegfliegende Teile können die Folge sein.

- Im Fehlerfall keine direkten Handlungen am Produkt durchführen.
- Sicherstellen, dass Unbefugte keinen Zutritt zum Produkt haben.
- Den PV-Generator über eine externe Trennvorrichtung vom Wechselrichter trennen. Wenn keine Trenneinrichtung vorhanden ist, warten, bis keine DC-Leistung mehr am Wechselrichter anliegt.
- Den AC-Leitungsschutzschalter ausschalten oder wenn dieser bereits ausgelöst hat, ausgeschaltet lassen und gegen Wiedereinschalten sichern.
- Arbeiten am Produkt (z. B. Fehlersuche, Reparaturarbeiten) nur mit persönlicher Schutzausrüstung für den Umgang mit Gefahrstoffen (z. B. Schutzhandschuhe, Augen- und Gesichtsschutz und Atemschutz) durchführen.

**⚠️ WARNUNG****Verletzungsgefahr durch giftige Substanzen, Gase und Stäube**

In seltenen Einzelfällen können, durch Beschädigungen an elektronischen Bauteilen, giftige Substanzen, Gase und Stäube im Inneren des Produkts entstehen. Das Berühren giftiger Substanzen sowie das Einatmen giftiger Gase und Stäube kann zu Hautreizungen, Verätzungen, Atembeschwerden und Übelkeit führen.

- Arbeiten am Produkt (z. B. Fehlersuche, Reparaturarbeiten) nur mit persönlicher Schutzausrüstung für den Umgang mit Gefahrstoffen (z. B. Schutzhandschuhe, Augen- und Gesichtsschutz und Atemschutz) durchführen.
- Sicherstellen, dass Unbefugte keinen Zutritt zum Produkt haben.

**⚠️ WARNUNG****Lebensgefahr durch Feuer bei Nichteinhalten von Drehmomenten an stromführenden Schraubverbindungen**

Das Nichteinhalten der geforderten Drehmomente verringert die Stromtragfähigkeit der stromführenden Schraubverbindungen und die Übergangswiderstände erhöhen sich. Dadurch können Bauteile überhitzen und Feuer fangen. Tod oder lebensgefährliche Verletzungen können die Folge sein.

- Sicherstellen, dass stromführende Schraubverbindungen immer mit dem in diesem Dokument angegebenen Drehmoment ausgeführt sind.
- Bei allen Arbeiten nur geeignetes Werkzeug verwenden.
- Erneutes Nachziehen von stromführenden Schraubverbindungen vermeiden, da dadurch unzulässig hohe Drehmomente entstehen können.

**⚠️ WARNUNG****Lebensgefahr durch Stromschlag bei Zerstörung eines Messgeräts durch Überspannung**

Eine Überspannung kann ein Messgerät beschädigen und zum Anliegen einer Spannung am Gehäuse des Messgeräts führen. Das Berühren des unter Spannung stehenden Gehäuses des Messgeräts führt zum Tod oder zu lebensgefährlichen Verletzungen durch Stromschlag.

- Nur Messgeräte einsetzen, deren Messbereich auf die maximale AC- und DC-Spannung des Wechselrichters ausgelegt sind.

**⚠️ VORSICHT****Verbrennungsgefahr durch heiße Gehäuseteile**

Gehäuseteile können während des Betriebs heiß werden. Das Berühren heißer Gehäuseteile kann zu Verbrennungen führen.

- Während des Betriebs nur den Gehäusedeckel des Wechselrichters berühren.
- Vor Berühren des Gehäuses warten, bis der Wechselrichter abgekühlt ist.



## ⚠ VORSICHT

### Verletzungsgefahr durch das Gewicht des Produkts

Durch falsches Heben und durch Herunterfallen des Produkts beim Transport oder der Montage können Verletzungen entstehen.

- Das Produkt vorsichtig transportieren und heben. Dabei das Gewicht des Produkts beachten.
- Bei allen Arbeiten am Produkt geeignete persönliche Schutzausrüstung tragen.
- Das Produkt mithilfe der Tragegriffe oder Hebezeug transportieren. Dabei das Gewicht des Produkts beachten.
- Beim Transport mit Tragegriffen immer alle mitgelieferten Tragegriffe verwenden.
- Die Tragegriffe nicht zur Befestigung von Hebezeug (z. B. Gurte, Seile, Ketten) verwenden. Für das Befestigen von Hebezeug müssen Ringschrauben in die dafür vorgesehenen Gewinde an der Oberseite des Produkts gedreht werden.

## ACHTUNG

### Beschädigung der Gehäusedichtung bei Frost

Wenn Sie das Produkt bei Frost öffnen, kann die Gehäusedichtung beschädigt werden. Dadurch kann Feuchtigkeit in das Produkt eindringen und das Produkt beschädigen.

- Das Produkt nur öffnen, wenn die Umgebungstemperatur  $-5\text{ °C}$  nicht unterschreitet.
- Wenn das Produkt bei Frost geöffnet werden muss, vor dem Öffnen des Produkts eine mögliche Eisbildung an der Gehäusedichtung beseitigen (z. B. durch Abschmelzen mit warmer Luft).

## ACHTUNG

### Beschädigung des Produkts durch Sand, Staub und Feuchtigkeit

Durch das Eindringen von Sand, Staub und Feuchtigkeit kann das Produkt beschädigt und die Funktion beeinträchtigt werden.

- Produkt nur öffnen, wenn die Luftfeuchtigkeit innerhalb der Grenzwerte liegt und die Umgebung sand- und staubfrei ist.
- Produkt nicht bei Sandsturm oder Niederschlag öffnen.
- Alle Öffnungen im Gehäuse dicht verschließen.

## ACHTUNG

### Beschädigung des Wechselrichters durch elektrostatische Entladung

Durch das Berühren von elektronischen Bauteilen können Sie den Wechselrichter über elektrostatische Entladung beschädigen oder zerstören.

- Erden Sie sich, bevor Sie ein Bauteil berühren.

**ACHTUNG****Beschädigung des Produkts durch Reinigungsmittel**

Durch die Verwendung von Reinigungsmitteln können das Produkt und Teile des Produkts beschädigt werden.







- Das Produkt und alle Teile des Produkts ausschließlich mit einem mit klarem Wasser befeuchteten Tuch reinigen.







**i** **Änderung der Namen und Einheiten von Netzparametern zur Erfüllung der Netzanschlussbestimmungen gemäß Verordnung (EU) 2016/631 (gültig ab 27.04.2019)**

Zur Erfüllung der EU-Netzanschlussbestimmungen (gültig ab dem 27.04.2019) wurden die Namen und Einheiten von Netzparametern geändert. Die Änderung ist ab Firmware-Version  $\geq 3.00.00.R$  gültig, wenn ein Länderdatensatz zur Erfüllung der EU-

Netzanschlussbestimmungen (gültig ab 27.04.2019) eingestellt ist. Namen und Einheiten von Netzparametern bei Wechselrichtern mit einer Firmware-Version  $\leq 2.99.99.R$  sind von der Änderung nicht betroffen und somit weiterhin gültig. Das gilt ebenso ab Firmware-Version  $\geq 3.00.00.R$ , wenn ein Länderdatensatz eingestellt ist, der für Länder außerhalb der EU gültig ist.

### 3 Symbole am Produkt

Symbol	Erklärung
	Warnung vor einer Gefahrenstelle Dieses Symbol weist darauf hin, dass das Produkt zusätzlich geerdet werden muss, wenn vor Ort eine zusätzliche Erdung oder ein Potenzialausgleich gefordert ist.
	Warnung vor elektrischer Spannung Das Produkt arbeitet mit hohen Spannungen.
	Warnung vor heißer Oberfläche Das Produkt kann während des Betriebs heiß werden.
	Dokumentationen beachten Beachten Sie alle Dokumentationen, die mit dem Produkt geliefert werden.
	Wechselrichter Zusammen mit der grünen LED signalisiert das Symbol den Betriebszustand des Wechselrichters.
	Dokumentationen beachten Zusammen mit der roten LED signalisiert das Symbol einen Fehler.

Symbol	Erklärung
	Datenübertragung Zusammen mit der blauen LED signalisiert das Symbol den Zustand der Netzwerkverbindung.
	3-phasiger Wechselstrom ohne Neutralleiter
	Gleichstrom
	Das Produkt verfügt nicht über eine galvanische Trennung.
	WEEE-Kennzeichnung Entsorgen Sie das Produkt nicht über den Hausmüll, sondern nach den am Installationsort gültigen Entsorgungsvorschriften für Elektroschrott.
	Das Produkt ist für die Montage im Außenbereich geeignet.
<b>IP65</b>	Schutzart IP65 Das Produkt ist gegen Eindringen von Staub und vor Wasser, das aus jeder Richtung als Strahl gegen das Gehäuse gerichtet ist, geschützt.
<b>CE</b>	CE-Kennzeichnung Das Produkt entspricht den Anforderungen der zutreffenden EU-Richtlinien.
	RoHS-Kennzeichnung Das Produkt entspricht den Anforderungen der zutreffenden EU-Richtlinien.

## 4 EU-Konformitätserklärung

im Sinne der EU-Richtlinien

- Elektromagnetische Verträglichkeit 2014/30/EU (29.3.2014 L 96/79-106) (EMV)
- Niederspannung 2014/35/EU (29.3.2014 L 96/357-374) (NSR)
- Beschränkung der Verwendung bestimmter gefährlicher Stoffe 2011/65/EU (08.06.2011 L 174/88) und 2015/863/EU (31.03.2015 L 137/10) (RoHS)



Hiermit erklärt SMA Solar Technology AG, dass sich die in diesem Dokument beschriebenen Produkte in Übereinstimmung mit den grundlegenden Anforderungen und anderen relevanten Bestimmungen der oben genannten Richtlinien befinden. Die vollständige EU-Konformitätserklärung finden Sie unter [www.SMA-Solar.com](http://www.SMA-Solar.com).

## Dispositions légales

Les informations contenues dans ce document sont la propriété de SMA Solar Technology AG. Aucune partie du présent document ne peut être reproduite, stockée dans un système d'extraction de données ou transmise par quelque moyen que ce soit (électroniquement, mécaniquement, par photocopie ou par enregistrement) sans l'accord écrit préalable de SMA Solar Technology AG. Une reproduction interne destinée à l'évaluation du produit ou à son utilisation conforme est autorisée et ne requiert aucun accord de notre part.

SMA Solar Technology AG ne fait aucune déclaration ni ne donnent aucune garantie, explicite ou implicite, concernant l'ensemble de la documentation ou les logiciels et accessoires qui y sont décrits, incluant, sans limitation, toutes garanties légales implicites relatives au caractère marchand et à l'adéquation d'un produit à un usage particulier. ne fait aucune déclaration ni ne donne aucune garantie, explicite ou implicite, concernant l'ensemble de la documentation ou les logiciels et accessoires qui y sont décrits, incluant, sans limitation, toutes garanties légales implicites relatives au caractère marchand et à l'adéquation d'un produit à un usage particulier. De telles garanties sont expressément exclues. SMA Solar Technology AG et ses revendeurs respectifs ne sauraient et ce, sous aucune circonstance, être tenus responsables en cas de pertes ou de dommages directs, indirects ou accidentels.

L'exclusion susmentionnée des garanties implicites peut ne pas être applicable à tous les cas.

Les spécifications peuvent être modifiées sans préavis. Tous les efforts ont été mis en œuvre pour que ce document soit élaboré avec le plus grand soin et tenu aussi à jour que possible. SMA Solar Technology AG avertit toutefois les lecteurs qu'elle se réserve le droit d'apporter des modifications aux présentes spécifications sans préavis ou conformément aux dispositions du contrat de livraison existant, dès lors qu'elle juge de telles modifications opportunes à des fins d'amélioration du produit ou d'expériences d'utilisation. SMA Solar Technology AG décline toute responsabilité pour d'éventuelles pertes ou d'éventuels dommages indirects ou accidentels causés par la confiance placée dans le présent matériel, comprenant notamment les omissions, les erreurs typographiques, les erreurs arithmétiques ou les erreurs de listage dans le contenu de la documentation.

### Garantie SMA

Vous pouvez télécharger les conditions de garantie actuelles sur le site [www.SMA-Solar.com](http://www.SMA-Solar.com).

### Licences logicielles

Vous trouverez les licences pour les modules logiciels utilisés (open source) sur l'interface utilisateur du produit.

### Marques déposées

Toutes les marques déposées sont reconnues, y compris dans les cas où elles ne sont pas explicitement signalées comme telles. L'absence de l'emblème de la marque ne signifie pas qu'un produit ou une marque puisse être librement commercialisé(e).

### SMA Solar Technology AG

Sonnenallee 1  
34266 Niestetal  
Allemagne  
Tel. +49 561 9522-0

Fax +49 561 9522-100

www.SMA-Solar.com

E-mail : info@SMA.de

État actuel : 13/07/2020

Copyright © 2020 SMA Solar Technology AG. Tous droits réservés.

## 1 Remarques relatives à ce document

### 1.1 Champ d'application

Ce document est valable pour les :

- SHP 100-20 (Sunny Highpower PEAK3) à partir de la version de micrologiciel  $\geq 3.00.00.R$
- SHP 150-20 (Sunny Highpower PEAK3) à partir de la version de micrologiciel  $\geq 3.00.00.R$

### 1.2 Groupe cible

Les opérations décrites dans le présent document doivent uniquement être réalisées par un personnel qualifié. Ce dernier doit posséder les qualifications suivantes :

- Connaissances relatives au mode de fonctionnement et à l'exploitation d'un onduleur
- Formation au comportement à adopter face aux dangers et risques encourus lors de l'installation, la réparation et la manipulation d'appareils et installations électriques
- Formation à l'installation et à la mise en service des appareils et installations électriques
- Connaissance des lois, normes et directives pertinentes
- Connaissance et respect du présent document avec toutes les consignes de sécurité

### 1.3 Contenu et structure du document

Le présent document contient des informations relatives à la sécurité ainsi que des instructions graphiques concernant l'installation et la mise en service (voir page 226). Veuillez tenir compte de toutes les informations fournies et exécuter les actions représentées graphiquement dans le présent document dans l'ordre donné.

Vous trouverez la version la plus récente de ce document ainsi que les instructions complètes pour l'installation, la mise en service, la configuration et la mise hors service du produit au format PDF et comme eManual sur [www.SMA-Solar.com](http://www.SMA-Solar.com). Vous trouverez le code QR contenant le lien vers l'eManual sur la page de titre de ce document. Vous trouverez également l'eManual utilisée sur l'interface utilisateur du produit.

Les illustrations du présent document sont réduites aux détails essentiels et peuvent différer du produit réel.

### 1.4 Niveaux de mise en garde

Les niveaux de mise en garde suivants peuvent apparaître en vue d'un bon maniement du produit.

**⚠ DANGER**

Indique une mise en garde dont le non-respect entraîne des blessures corporelles graves, voire la mort.

**⚠ AVERTISSEMENT**

Indique une mise en garde dont le non-respect peut entraîner des blessures corporelles graves, voire la mort.



**⚠ ATTENTION**

Indique une mise en garde dont le non-respect peut entraîner des blessures corporelles légères ou de moyenne gravité.

**PRUDENCE**

Indique une mise en garde dont le non-respect peut entraîner des dommages matériels.

## 1.5 Symboles utilisés dans le document

Symbole	Explication
	Information importante sur un thème ou un objectif précis, mais ne relevant pas de la sécurité
	Chapitre comprenant une représentation graphique de l'installation et de la mise en service

## 2 Sécurité

### 2.1 Utilisation conforme

Le Sunny Highpower est un onduleur photovoltaïque sans transformateur qui transforme le courant continu du générateur photovoltaïque en courant alternatif conforme au réseau et qui injecte ce dernier dans le réseau électrique public à l'aide d'un transformateur séparé.

Le produit est conçu pour être utilisé dans les domaines industriels.

Le produit est conforme à la norme EN 55011, classe A, groupe 1 :

- Port réseau (c.a.) :  $\leq 20$  kVA
- Port d'alimentation (c.c.) :  $> 75$  kVA
- Rayonnement électromagnétique parasite :  $\leq 20$  kVA

Conformément à EN 55011, l'onduleur est prévu pour être exploité sur les sites où la distance entre le produit et les dispositifs de radiocommunication est d'un tiers supérieure à 30 m.

Le produit n'est pas prévu pour être utilisé dans les zones résidentielles et ne peut pas garantir une protection appropriée des centres de réception radio-électrique contre les perturbations électromagnétiques.

Le produit est adapté pour une utilisation aux environnements chimiquement actifs conformément à la norme CEI 60721-3-4, classe 4C2.

Le produit est adapté pour une utilisation en intérieur comme en extérieur.

Le produit ne doit être exploité qu'avec des panneaux photovoltaïques de la classe de protection II selon IEC 61730, classe d'application A. Les panneaux photovoltaïques utilisés doivent convenir à une utilisation avec ce produit.

Le produit doit être mis en service uniquement en combinaison avec un transformateur moyenne tension approprié. Le côté basse tension doit être câblé en étoile et le point neutre mis à la terre (pour les exigences relatives au transformateur moyenne tension voir l'information technique « Important Requirements for Medium-Voltage Transformers » sur [www.SMA-Solar.com](http://www.SMA-Solar.com)).

Le produit n'a pas de transformateur intégré et ne dispose donc pas de séparation galvanique. Le produit ne doit pas être utilisé avec des panneaux photovoltaïques dont les sorties sont mises à la terre. Cela pourrait détruire le produit. Le produit peut être utilisé avec des panneaux photovoltaïques dont le cadre est mis à la terre.

Les panneaux photovoltaïques d'une grande capacité à la terre ne doivent être utilisés que si leur capacité de couplage est inférieure à 32  $\mu\text{F}$  (pour plus d'informations concernant la détermination de la capacité de couplage, voir l'information technique « Courants de fuite capacitifs » sur [www.SMA-Solar.com](http://www.SMA-Solar.com)).

La plage de fonctionnement autorisée et les exigences pour les installations de tous les composants doivent être respectées en toutes circonstances.

Le produit ne doit être utilisé que dans les pays pour lesquels il est homologué ou pour lesquels il a été autorisé par SMA Solar Technology AG et par l'exploitant de réseau.

Utilisez des produits SMA exclusivement en conformité avec la documentation fournie ainsi qu'avec les lois, dispositions, prescriptions, normes et directives en vigueur sur le site. Tout autre usage peut compromettre la sécurité des personnes ou entraîner des dommages matériels.

Les interventions sur les produits SMA (modifications ou transformations, par exemple) ne sont autorisées qu'après accord écrit et les instructions de SMA Solar Technology AG. Toute intervention non autorisée peut être dangereuse et risque de provoquer des dommages corporels. Toute intervention non autorisée entraîne également l'annulation de la garantie légale et commerciale et, en règle générale, le retrait de l'autorisation d'exploitation. SMA Solar Technology AG décline toute responsabilité en cas de dommages résultant d'une telle intervention.

Toute utilisation du produit différente de celle décrite dans l'utilisation conforme est considérée comme non conforme.

Les documents joints font partie intégrante du produit. Les documents doivent être lus, respectés, rester accessibles à tout moment et conservés dans un endroit sec.

Ce document ne remplace pas et n'a pas pour objet de remplacer les législations, prescriptions ou normes régionales, territoriales, provinciales, nationales ou fédérales ainsi que les dispositions et les normes s'appliquant à l'installation, à la sécurité électrique et à l'utilisation du produit. SMA Solar Technology AG décline toute responsabilité pour la conformité ou non-conformité à ces législations ou dispositions en relation avec l'installation du produit.

La plaque signalétique doit être apposée en permanence sur le produit.

## 2.2 Consignes de sécurité importantes

Conserver ces instructions

Ce chapitre contient les consignes de sécurité qui doivent être respectées lors de tous les travaux effectués.

Le produit a été conçu et testé conformément aux exigences de sécurité internationale. En dépit d'un assemblage réalisé avec le plus grand soin, comme pour tout appareil électrique/électronique, il existe des risques résiduels. Lisez ce chapitre attentivement et respectez en permanence toutes les consignes de sécurité pour éviter tout dommage corporel et matériel, et garantir un fonctionnement durable du produit.

### DANGER

#### **Danger de mort par choc électrique en cas de contact avec des câbles DC conducteurs**

En cas d'ensoleillement, les panneaux photovoltaïques produisent des hautes tensions continues dans les câbles DC. Le contact avec des câbles DC sous tension entraîne des blessures graves, voire la mort par choc électrique.

- Ne touchez pas aux composants conducteurs ou aux câbles dénudés.
- Installez l'interrupteur-sectionneur DC externe (par exemple boîte de jonction PV avec interrupteur-sectionneur) entre l'onduleur et le générateur photovoltaïque.
- Coupez le générateur photovoltaïque de l'onduleur via un interrupteur-sectionneur DC externe (par exemple via une boîte de jonction PV avec interrupteur-sectionneur). Désactivez l'interrupteur-sectionneur DC et sécurisez-le contre toute remise en marche.
- Mettez hors tension le produit et sécurisez-le avant toute intervention.
- Portez toujours un équipement de protection individuelle adapté lors de toute intervention sur le produit.

### DANGER

#### **Danger de mort par choc électrique au contact de parties de l'installation sous tension en cas de défaut à la terre**

En cas de défaut à la terre, des parties de l'installation peuvent être sous tension. Le contact avec des composants conducteurs ou des câbles peut entraîner la mort ou des blessures mortelles due à un choc électrique.

- Mettez hors tension le produit et sécurisez-le avant toute intervention.
- Touchez les câbles du générateur photovoltaïque uniquement au niveau de l'isolation.
- Ne touchez pas les éléments de la sous-construction et du châssis du générateur photovoltaïque.
- Ne raccordez pas de strings photovoltaïques avec un défaut à la terre à l'onduleur.



## DANGER

### **Danger de mort par choc électrique en cas de surtension en l'absence de protection contre les surtensions**

En l'absence de protection contre les surtensions, les surtensions (provoquées par exemple par un impact de foudre) peuvent se propager par les câbles réseau ou d'autres câbles de communication dans le bâtiment et dans les appareils raccordés au même réseau. Le contact avec des composants conducteurs ou des câbles peut entraîner la mort ou des blessures mortelles due à un choc électrique.

- Assurez-vous que tous les appareils appartenant au même réseau sont intégrés dans la protection contre les surtensions existante.
- Lors de la pose des câbles réseau à l'extérieur, assurez-vous qu'une protection contre les surtensions adéquate est présente au point de transition des câbles réseau entre le produit à l'extérieur et le réseau à l'intérieur du bâtiment.
- L'interface Ethernet du produit est classée « TNV-1 » et offre une protection contre les surtensions jusqu'à 1,5 kV.

## AVERTISSEMENT

### **Danger de mort par incendie et explosion**

Dans de rares cas, les mélanges gazeux inflammables peuvent être générés dans le produit en cas de dysfonctionnement. Les opérations de commutation risquent, dans ce cas, de provoquer un incendie ou une explosion dans le produit. Il peut en résulter la mort ou des blessures pouvant engager le pronostic vital par projection d'objets ou présence d'objets brûlants.

- En cas de dysfonctionnement, n'exécutez pas d'actions directes sur le produit.
- Assurez-vous que les personnes non autorisées ne peuvent pas accéder au produit.
- Déconnectez le générateur photovoltaïque de l'onduleur via un dispositif de sectionnement externe. En l'absence de tout dispositif séparateur, patientez jusqu'à ce qu'il n'y ait plus de puissance DC sur l'onduleur.
- Coupez le disjoncteur miniature AC ou si celui-ci s'est déjà déclenché, laissez-le désactivé et sécurisez-le contre tout réenclenchement.
- Lors de l'exécution de travaux sur le produit (recherche d'erreurs, réparations, par ex.), portez toujours un équipement de protection individuelle conçu pour manipuler des matières dangereuses (gants de protection, protection des yeux et du visage et masque respiratoire).

**⚠ AVERTISSEMENT****Risque de blessures dû à des substances, gaz et poussières toxiques**

Dans de rares cas, des dommages de pièces électroniques peuvent générer des substances, gaz et poussières toxiques dans le produit. Le contact avec des substances toxiques ainsi que l'inhalation de gaz et de poussières toxiques peuvent causer des irritations cutanées, des brûlures, des problèmes respiratoires et la nausée.

- Lors de l'exécution de travaux sur le produit (recherche d'erreurs, réparations, par ex.), portez toujours un équipement de protection individuelle conçu pour manipuler des matières dangereuses (gants de protection, protection des yeux et du visage et masque respiratoire).
- Assurez-vous que les personnes non autorisées ne peuvent pas accéder au produit.

**⚠ AVERTISSEMENT****Danger de mort par incendie dû au non-respect des couples de serrage sur les raccords vissés conducteurs de courant**

Le non-respect des couples de serrage exigés diminue la capacité de charge du courant des vissages conducteurs de courant et les résistances de contact augmentent. Les composants peuvent alors surchauffer et prendre feu. Il peut en résulter la mort ou des blessures pouvant engager le pronostic vital.

- Assurez-vous que les vissages conducteurs de courant sont toujours serrés au couple de serrage indiqué dans ce document.
- N'utilisez pour tous les travaux que des outils adaptés.
- Évitez de resserrer les vissages conducteurs de courant, car les couples de serrage en résultant pourraient être inadmissibles.

**⚠ AVERTISSEMENT****Danger de mort par choc électrique lors de la destruction d'un appareil de mesure due à une surtension**

Une surtension peut endommager un appareil de mesure et créer une tension au niveau du boîtier de l'appareil de mesure. Le contact avec le boîtier sous tension de l'appareil de mesure entraîne des blessures graves, voire la mort par choc électrique.

- Utilisez uniquement des appareils de mesure dont les plages de mesure sont conçues pour la tension AC et DC maximale de l'onduleur.

**⚠ ATTENTION****Risque de brûlure dû au contact de composants chauds du boîtier**

Des pièces du boîtier peuvent devenir très chaudes en cours de service. Le contact avec les composants chauds du boîtier peut provoquer des brûlures.

- Ne touchez que le couvercle du boîtier de l'onduleur pendant le fonctionnement.
- Avant de toucher le boîtier, attendez que l'onduleur ait refroidi.

**⚠ ATTENTION****Risque de blessure dû au poids du produit**

Il existe un risque de blessure en cas de soulèvement incorrect et de chute du produit lors du transport et du montage.

- Le produit doit être transporté et soulevé avec précaution. Prenez en compte le poids du produit.
- Portez toujours un équipement de protection individuelle adapté lors de toute intervention sur le produit.
- Transportez le produit à l'aide des poignées ou des accessoires de levage. Prenez en compte le poids du produit.
- Pour un transport effectué au moyen des poignées, utilisez toujours toutes les poignées de transport livrées.
- Ne pas utiliser les poignées de transport pour fixer les accessoires de levage (comme les sangles, cordes ou chaînes). Pour fixer les accessoires de levage, il est nécessaire de visser les vis à œillet dans les filetages situés sur la partie supérieure du produit.

**PRUDENCE****Risque d'endommagement du joint du boîtier en raison du gel**

Si vous ouvrez le produit quand il gèle, le joint pourra être endommagé. De l'humidité peut alors pénétrer dans le produit et l'endommager.

- N'ouvrez le produit que si la température ambiante n'est pas inférieure à -5 °C.
- Si vous devez ouvrir le produit quand il gèle, éliminez tout d'abord la glace qui a pu s'accumuler sur le joint du boîtier (par exemple en la faisant fondre avec de l'air chaud).

**PRUDENCE****Endommagement du produit par pénétration de sable, de poussière et d'humidité**

La pénétration de sable, de poussière et d'humidité dans le produit peut endommager celui-ci ou altérer son fonctionnement.

- N'ouvrez le produit que si l'humidité de l'air est comprise dans les limites indiquées et si l'environnement est exempt de sable et de poussière.
- N'ouvrez pas le produit en cas de tempête de sable ou de précipitations.
- Obtenez hermétiquement toutes les ouvertures de boîtier.

**PRUDENCE****Endommagement de l'onduleur par une décharge électrostatique**

En touchant les composants électroniques, vous pouvez endommager, voire détruire l'onduleur par décharge électrostatique.

- Reliez-vous à la terre avant de toucher un composant.

## PRUDENCE

### Endommagement du produit par des produits nettoyants







Dû à l'utilisation de produits nettoyants, le produit et des parties de celui-ci peuvent être endommagés.







- Nettoyez le produit et toutes les parties du produit uniquement avec un chiffon humidifié à l'eau claire.

### **i** Modification des noms et des unités de paramètres réseau afin de répondre aux dispositions en matière de raccordement au réseau selon le règlement (UE) 2016/631 (valable à partir du 27/04/2019)

Pour répondre aux dispositions de l'UE en matière de raccordement au réseau (en vigueur à compter du 27/04/2019), les noms et les unités de paramètres réseau ont été modifiés. La modification est valable à partir de la version de micrologiciel  $\geq 3.00.00.R$  lorsqu'un jeu de données régionales est réglé pour répondre aux dispositions de raccordement réseau UE (valable dès le 27.04.2019). Les noms et les unités de paramètres réseau sur les onduleurs dotés d'une version micrologicielle  $\leq 2.99.99.R$  ne sont pas concernés par la modification et restent donc valables. Cela vaut également à partir de la version du micrologiciel  $\geq 3.00.00.R$ , lorsqu'un jeu de données régionales est réglé pour les pays situés hors de l'UE.

## 3 Symboles sur le produit

Symbole	Explication
	Avertissement concernant une zone de danger Ce symbole indique que le produit doit être mis à la terre de façon supplémentaire si une mise à la terre supplémentaire ou une liaison équipotentielle est nécessaire sur place.
	Avertissement de tension électrique dangereuse Le produit fonctionne avec des tensions élevées.
	Avertissement de surface brûlante Au cours du fonctionnement, le produit peut devenir brûlant.
	Respectez la documentation Suivez toutes les informations données dans les documentations fournies avec le produit.
	Onduleur Le symbole et la DEL verte indiquent l'état de fonctionnement de l'onduleur.
	Respectez la documentation Le symbole et la DEL rouge indiquent une erreur.

Symbole	Explication
	Transmission de données Le symbole et la DEL bleue indiquent l'état de la connexion réseau.
	Courant alternatif triphasé sans conducteur neutre
	Courant continu
	Le produit ne dispose pas de séparation galvanique.
	Marquage DEEE N'éliminez pas le produit avec les ordures ménagères ordinaires, mais conformément aux prescriptions d'élimination en vigueur pour les déchets d'équipements électriques et électroniques en vigueur sur le lieu d'installation.
	Le produit est approprié au montage en extérieur.
<b>IP65</b>	Indice de protection IP65 Le produit est protégé contre la pénétration de poussière et d'eau projetée en jet de toutes les directions sur le boîtier.
<b>CE</b>	Marquage CE Le produit est conforme aux exigences des directives européennes applicables.
	Marquage RoHS Le produit est conforme aux exigences des directives européennes applicables.

## 4 Déclaration de conformité UE

selon les directives UE

- Compatibilité électromagnétique 2014/30/UE (29/03/2014 L 96/79-106) (CEM)
- Directive basse tension 2014/35/UE (29/03/2014 L 96/357-374) (DBT)
- Limitation de l'utilisation de certaines substances dangereuses 2011/65/UE (08/06/2011 L 174/88) et 2015/863/EU (31/03/2015 L 137/10) (RoHS)



Par la présente, SMA Solar Technology AG déclare que les produits décrits dans ce document sont conformes aux exigences essentielles et aux autres dispositions pertinentes des directives citées ci-dessus. Vous trouverez l'intégralité de la déclaration de conformité UE à l'adresse [www.SMA-Solar.com](http://www.SMA-Solar.com).

## Disposizioni legali

Le informazioni contenute nella presente documentazione sono proprietà di SMA Solar Technology AG. Nessuna parte del presente documento può essere riprodotta, salvata in un sistema di recupero dati o trasmessa con altra modalità (elettronicamente, meccanicamente mediante copiatura o registrazione) senza previa autorizzazione scritta di SMA Solar Technology AG. La riproduzione per scopi interni all'azienda, destinata alla valutazione del prodotto o al suo corretto utilizzo, è consentita e non è soggetta ad approvazione.

SMA Solar Technology AG non fornisce alcuna assicurazione o garanzia, esplicita o sottintesa, in relazione a qualsiasi documentazione o software e accessori in essa descritti. In tal senso si intende tra l'altro la garanzia implicita del potenziale commerciale e l'idoneità per uno scopo specifico. Ci si oppone espressamente a qualsiasi assicurazione o garanzia. SMA Solar Technology AG e i suoi rivenditori non sono in alcun modo responsabili per eventuali perdite conseguenti o danni diretti o indiretti.

La suddetta esclusione di garanzie di legge implicite non si applica in altri casi.

Con riserva di modifiche delle specifiche. È stato fatto il possibile per redigere questo documento con la massima cura e per mantenerlo sempre aggiornato. Si comunica tuttavia espressamente ai lettori che SMA Solar Technology AG si riserva il diritto, senza preavviso e/o in conformità alle corrispondenti disposizioni del contratto di fornitura in essere, di apportare modifiche alle specifiche ritenute necessarie nell'ottica del miglioramento dei prodotti e delle esperienze dell'utente. SMA Solar Technology AG declina qualsiasi responsabilità per eventuali perdite conseguenti o danni indiretti e accidentale derivanti dal credito dato al presente materiale, inclusi l'omissione di informazioni, refusi, errori di calcolo o errori nella struttura del presente documento.

### Garanzia di SMA

È possibile scaricare le condizioni di garanzia aggiornate dal sito Internet [www.SMA-Solar.com](http://www.SMA-Solar.com).

### Licenze software

Le licenze per i moduli software impiegati (opensource) possono essere visualizzate tramite l'interfaccia utente del prodotto.

### Marchi

Tutti i marchi sono riconosciuti anche qualora non distintamente contrassegnati. L'assenza di contrassegno non significa che un prodotto o un marchio non siano registrati.

### SMA Solar Technology AG

Sonnenallee 1

34266 Niestetal

Germania

Tel. +49 561 9522-0

Fax +49 561 9522-100

[www.SMA.de](http://www.SMA.de)

E-Mail: [info@SMA.de](mailto:info@SMA.de)

Aggiornamento: 13/07/2020

Copyright © 2020 SMA Solar Technology AG. Tutti i diritti sono riservati.

# 1 Note relative al presente documento

## 1.1 Ambito di validità

Il presente documento è valido per:

- SHP 100-20 (Sunny Highpower PEAK3) a partire dalla versione firmware  $\geq 3.00.00.R$
- SHP 150-20 (Sunny Highpower PEAK3) a partire dalla versione firmware  $\geq 3.00.00.R$

## 1.2 Destinatari

Le operazioni descritte nel presente documento devono essere eseguite esclusivamente da tecnici specializzati. Questi ultimi devono disporre delle seguenti qualifiche:

- Conoscenze in merito a funzionamento e gestione di un inverter
- Corso di formazione su pericoli e rischi durante l'installazione, la riparazione e l'uso di apparecchi e impianti elettrici
- Addestramento all'installazione e alla messa in servizio di apparecchi e impianti elettrici
- Conoscenza di leggi, norme e direttive in materia
- Conoscenza e rispetto del presente documento, comprese tutte le avvertenze di sicurezza

## 1.3 Contenuto e struttura del documento

Il presente documento contiene informazioni rilevanti per la sicurezza nonché istruzioni grafiche per l'installazione e la messa in servizio (vedere pagina 226). Attenersi a tutte le informazioni ed eseguire le operazioni rappresentate graficamente nella sequenza indicata.

L'attuale versione del presente documento, così come le istruzioni dettagliate per l'installazione, la messa in servizio, la configurazione e la messa fuori servizio sono disponibili in formato PDF e come eManual sul sito [www.SMA-Solar.com](http://www.SMA-Solar.com). Sulla pagina del titolo del presente documento si trova il codice QR contenente del link all'eManual. È anche possibile visualizzare l'eManual tramite l'interfaccia utente del prodotto.

Le figure nel presente documento sono limitate ai dettagli essenziali e possono non corrispondere al prodotto reale.

## 1.4 Livelli delle avvertenze di sicurezza

I seguenti livelli delle avvertenze di sicurezza possono presentarsi durante l'utilizzo del prodotto.

### PERICOLO

Identifica un'avvertenza di sicurezza la cui inosservanza provoca immediatamente la morte o lesioni gravi.

### AVVERTENZA

Identifica un'avvertenza di sicurezza la cui inosservanza può provocare la morte o lesioni gravi.

### ATTENZIONE



Identifica un'avvertenza di sicurezza la cui inosservanza può provocare lesioni leggere o medie.



**AVVISO**

Identifica un'avvertenza di sicurezza la cui inosservanza può provocare danni materiali.

**1.5 Simboli nel documento**

Simbolo	Spiegazione
	Informazioni importanti per un determinato obiettivo o argomento, non rilevanti tuttavia dal punto di vista della sicurezza
	Capitolo che raffigura graficamente l'installazione e la messa in servizio

**2 Sicurezza****2.1 Utilizzo conforme**

Sunny Highpower è un inverter fotovoltaico senza trasformatore che trasforma la corrente continua proveniente dal generatore fotovoltaico in corrente alternata trifase compatibile con la rete e immette nella rete pubblica tramite un trasformatore separato.

Il prodotto è progettato per l'utilizzo in ambito industriale.

Ai sensi della norma EN 55011 il prodotto corrisponde alla classe A, gruppo 1:

- Collegamento di rete corrente alternata:  $\leq 20$  kVA
- Collegamento alimentazione corrente continua:  $> 75$  kVA
- Radiazioni elettromagnetiche parassite:  $\leq 20$  kVA

Secondo EN 55011, il prodotto può essere utilizzato solo in luoghi in cui la distanza tra il prodotto e i dispositivi di comunicazione radio è maggiore di 30 m.

Il prodotto non è previsto per l'utilizzo in locali abitativi e non può assicurare una protezione adeguata della ricezione radio contro interferenze elettromagnetiche.

Il prodotto è idoneo al funzionamento in un ambiente chimicamente attivo nella classe 4C2 ai sensi della norma IEC 60721-3-4 ed

Il prodotto è idoneo all'uso in ambienti sia esterni che interni.

Il prodotto deve essere utilizzato esclusivamente con moduli FV che corrispondono alla classe di isolamento II in conformità con la norma IEC 61730, classe di applicazione A. I moduli FV utilizzati devono essere idonei all'impiego con il presente prodotto.

Il prodotto può essere messo in servizio solo se collegato a un idoneo trasformatore di media tensione. Il lato di bassa tensione deve essere collegato a stella e il punto neutro deve essere messo a terra (per i requisiti del trasformatore di media tensione, v. l'informazione tecnica "Important Requirements for Medium-Voltage Transformers" sul sito [www.SMA-Solar.com](http://www.SMA-Solar.com))

Il prodotto è privo di un trasformatore integrato e non dispone quindi di una separazione galvanica. Il prodotto non può essere messo in funzione con moduli FV le cui uscite siano messe a terra. Ciò può causare danni irreparabili al prodotto. Il prodotto può essere messo in funzione con moduli FV il cui telaio sia messo a terra.

I moduli FV con grande capacità verso terra possono essere impiegati solo se la loro capacità di accoppiamento non supera 32  $\mu\text{F}$  (per informazioni sul calcolo della capacità di accoppiamento, v. l'informazione tecnica "Correnti di dispersione capacitiva" sul sito [www.SMA-Solar.com](http://www.SMA-Solar.com)).

Tutti i componenti devono sempre rispettare il range di valori consentiti e i requisiti di installazione.

Il prodotto può essere impiegato solo nei paesi per cui è omologato o autorizzato da SMA Solar Technology AG e dal gestore di rete.

Utilizzare i prodotti esclusivamente in conformità con le indicazioni fornite nella documentazione allegata nonché nel rispetto di leggi, disposizioni, direttive e norme vigenti a livello locale. Un uso diverso può provocare danni personali o materiali.

Gli interventi sui prodotti SMA, ad es. modifiche e aggiunte, sono consentiti solo previa esplicita autorizzazione scritta e secondo le indicazioni di SMA Solar Technology AG. Interventi non autorizzati possono essere pericolosi e causare lesioni personali. Inoltre un intervento non autorizzato comporta l'estinzione dei diritti di garanzia e generalmente anche la revoca dell'autorizzazione di funzionamento. È esclusa ogni responsabilità di SMA Solar Technology AG per danni derivanti da tali interventi.

Non è consentito alcun utilizzo del prodotto diverso da quanto specificato nel capitolo "Utilizzo conforme".

La documentazione in allegato è parte integrante del prodotto. La documentazione deve essere letta, rispettata e conservata in un luogo asciutto in modo da essere sempre accessibile.

Il presente documento non sostituisce alcuna legge, direttiva o norma regionale, statale, provinciale o federale vigente per l'installazione, la sicurezza elettrica e l'utilizzo del prodotto. SMA Solar Technology AG declina qualsiasi responsabilità per il rispetto e/o il mancato rispetto di tali leggi o disposizioni legate all'installazione del prodotto.

La targhetta di identificazione deve essere applicata in maniera permanente sul prodotto.

## 2.2 Avvertenze di sicurezza importanti

Conservazione delle istruzioni

Il presente capitolo riporta le avvertenze di sicurezza che devono essere rispettate per qualsiasi intervento.

Il prodotto è stato progettato e testato conformemente ai requisiti di sicurezza internazionali. Pur essendo progettati accuratamente, tutti gli apparecchi elettrici o elettronici presentano rischi residui. Per evitare danni a cose e persone e garantire il funzionamento duraturo del prodotto, leggere attentamente il presente capitolo e seguire in ogni momento tutte le avvertenze di sicurezza.

**! PERICOLO****Pericolo di morte per folgorazione in caso di contatto con cavi CC sotto tensione**

Con luce incidente, i moduli fotovoltaici producono una alta tensione CC sui cavi CC. Il contatto con cavi CC sotto tensione o cavi può determinare la morte o lesioni mortali per folgorazione.

- Non toccare alcun componente o cavo libero sotto tensione.
- Installare un sezionatore di carico CC esterno (ad es. una scatola di collegamento FV con sezionatore di carico) fra l'inverter e il generatore FV.
- Separare il generatore FV dall'inverter mediante un sezionatore di carico CC esterno (ad es. una scatola di collegamento FV con sezionatore di carico). A tale scopo disattivare il sezionatore di carico CC e assicurarlo contro la riattivazione involontaria.
- Primo di qualsiasi operazione, disinserire la tensione nel punto di collegamento e assicurarlo contro la riattivazione.
- Indossare dispositivi di protezione individuale idonei durante qualsiasi intervento sul prodotto.

**! PERICOLO****Pericolo di morte per folgorazione in caso di contatto con parti dell'impianto sotto tensione in presenza di una dispersione verso terra**

Nella dispersione verso terra i componenti dell'impianto potrebbero essere sotto tensione. Il contatto con cavi sotto tensione o cavi può determinare la morte o lesioni mortali per folgorazione.

- Primo di qualsiasi operazione, disinserire la tensione nel punto di collegamento e assicurarlo contro la riattivazione.
- Toccare i cavi del generatore FV solo sull'isolamento.
- Non toccare struttura e sottostruttura del generatore FV.
- Non collegare all'inverter stringhe FV con una dispersione verso terra.

**⚠ PERICOLO****Pericolo di morte per folgorazione in presenza di sovratensioni e in assenza di protezione da sovratensioni**

In assenza della protezione da sovratensioni, le sovratensioni (ad es. in caso di fulmine) possono essere trasmesse tramite i cavi di rete o gli altri cavi dati all'interno dell'edificio e ad altri dispositivi collegati alla stessa rete. Il contatto con cavi sotto tensione o cavi può determinare la morte o lesioni mortali per folgorazione.

- Accertarsi che tutti i dispositivi sulla stessa rete siano integrati nella protezione da sovratensioni esistente.
- In caso di posa esterna dei cavi di rete, occorre assicurare un'adeguata protezione da sovratensioni del prodotto nel punto di passaggio fra l'area esterna e la rete all'interno dell'edificio.
- L'interfaccia Ethernet del prodotto è classificata come "TNV-1" e garantisce una protezione contro le sovratensioni fino a 1,5 kV.

**⚠ AVVERTENZA****Pericolo di morte per incendio ed esplosione**

In rari casi in presenza di un guasto può crearsi una miscela di gas infiammabile all'interno dell'apparecchio. In caso di attivazione, tale situazione all'interno del prodotto può provocare un incendio o un'esplosione. Pezzi bollenti o proiettati possono causare la morte o lesioni potenzialmente mortali.

- In caso di guasto non intervenire direttamente sul prodotto.
- Accertarsi che nessuna persona non autorizzata possa accedere al prodotto.
- Separare il generatore FV dall'inverter mediante un dispositivo di sezionamento esterno. Se non è presente un dispositivo di distacco, attendere finché la potenza CC non è più presente nell'inverter.
- Disinserire l'interruttore automatico di linea CA o se è già scattato lasciarlo spento e assicurarlo contro il reinserimento involontario.
- Eseguire interventi sul prodotto (ad es. ricerca degli errori, riparazioni) solo utilizzando dispositivi di protezione individuale per l'utilizzo di sostanze pericolose (ad es. guanti protettivi, protezioni per occhi, viso e vie respiratorie).

**⚠ AVVERTENZA****Pericolo di lesioni a causa di sostanze, polveri e gas tossici**

In rari casi isolati il danneggiamento di componenti elettronici può causare la produzione di sostanze, polveri e gas tossici all'interno del prodotto. Il contatto con sostanze tossiche e l'inalazione di polveri e gas tossici può causare irritazioni, corrosioni cutanee disturbi respiratori e nausea.

- Eseguire interventi sul prodotto (ad es. ricerca degli errori, riparazioni) solo utilizzando dispositivi di protezione individuale per l'utilizzo di sostanze pericolose (ad es. guanti protettivi, protezioni per occhi, viso e vie respiratorie).
- Accertarsi che nessuna persona non autorizzata possa accedere al prodotto.

**⚠ AVVERTENZA****Pericolo di morte causa incendio in caso di mancato rispetto delle coppie su collegamenti a vite sotto corrente**

Il mancato rispetto delle coppie previste riduce la portata di corrente dei collegamenti a vite sotto corrente e le resistenze di contatto aumentano. I componenti possono quindi surriscaldarsi e incendiarsi. Ne derivano morte o lesioni mortali.

- Accertarsi che i collegamenti a vite sotto corrente presentino sempre la coppia indicata nel presente documento.
- Per qualsiasi intervento, utilizzare solo utensili adatti.
- Evitare di serrare ulteriormente i collegamenti a vite sotto corrente, in quanto potrebbero risultare coppie troppo elevate.

**⚠ AVVERTENZA****Pericolo di morte per folgorazione in caso di danneggiamento irreparabile dell'apparecchio di misurazione dovuto a sovratensione**

Una sovratensione può danneggiare un apparecchio di misurazione e causare la presenza di tensione sull'involucro dell'apparecchio di misurazione. Il contatto con l'involucro sotto tensione dell'apparecchio di misurazione causa la morte o lesioni mortali per folgorazione.

- Utilizzare solo apparecchi di misurazione il cui campo di misurazione sia progettato per la massima tensione CA e CC dell'inverter.

**⚠ ATTENZIONE****Pericolo di ustioni per contatto con parti roventi dell'involucro**

Durante il funzionamento alcune parti dell'involucro possono riscaldarsi. Il contatto con parti dell'involucro calde può causare ustioni.

- Durante il funzionamento toccare solo il coperchio dell'involucro dell'inverter.
- Prima di toccare l'involucro attendere che l'inverter si sia raffreddato.

**⚠ ATTENZIONE****Pericolo di lesioni a causa del peso del prodotto**

In caso di tecnica di sollevamento errata o di caduta del prodotto durante il trasporto o il montaggio sussiste il pericolo di infortuni.

- Trasportare e sollevare il prodotto con attenzione. Tenere in considerazione il peso del prodotto.
- Indossare dispositivi di protezione individuale idonei durante qualsiasi intervento sul prodotto.
- Transportare il prodotto con l'aiuto delle impugnature di trasporto o con un dispositivo di sollevamento. Tenere in considerazione il peso del prodotto.
- Per il trasporto con le maniglie di trasporto, utilizzare sempre tutte le maniglie di trasporto in dotazione.
- Non utilizzare l'impugnatura di trasporto per fissare il dispositivo di sollevamento (ad es. cinture, corde, catene). Per fissare un dispositivo di sollevamento, le viti ad occhiello devono essere avvitate nelle filettature previste nella parte superiore del prodotto.

**AVVISO****Danneggiamento della guarnizione del coperchio in caso di gelo**

In caso di gelo, se si apre il prodotto è possibile danneggiare la guarnizione del coperchio. L'umidità potrebbe penetrare all'interno del prodotto e danneggiarlo.

- Aprire il prodotto solo quando la temperatura ambiente non è inferiore a -5 °C.
- Se è necessario aprire il prodotto in caso di gelo, prima di aprire il prodotto rimuovere il ghiaccio eventualmente formatosi sulla guarnizione del coperchio (ad es. facendolo sciogliere con aria calda),

**AVVISO****Danneggiamento dovuto a penetrazione di sabbia, polvere e umidità nel prodotto**

L'infiltrazione di sabbia, polvere e umidità può danneggiare il prodotto e pregiudicarne il funzionamento.

- Aprire il prodotto solo se l'umidità rientra nei valori limite e l'ambiente è privo di sabbia e polvere.
- Non aprire il prodotto in caso di tempesta di sabbia o precipitazione atmosferica.
- Chiudere ermeticamente tutte le aperture dell'involucro.

**AVVISO****Danneggiamento dell'inverter per scarica elettrostatica**

Il contatto con componenti elettronici può provocare guasti o danni irrimediabili all'inverter per scarica elettrostatica.

- Scaricare la propria carica elettrostatica prima di toccare i componenti.

**AVVISO****Danneggiamento del prodotto dovuto a detersivi**







L'uso di detersivi può danneggiare il prodotto e parti del prodotto.

- Pulire il prodotto e tutte le parti del prodotto esclusivamente con un panno inumidito con acqua pulita.

**i** **Modifica dei nomi e delle unità dei parametri di rete per soddisfare i requisiti per la connessione alla rete secondo il regolamento (UE) 2016/631 (in vigore dal 27.04.2019)**

Per soddisfare i requisiti per la connessione alla rete stabiliti dall'UE (in vigore dal 27.04.2019) sono stati modificati i nomi e le unità dei parametri di rete. La modifica è valida a partire dalla versione firmware  $\geq 3.00.00.R$  se è stato impostato un record di dati nazionali valido ai fini del rispetto delle disposizioni di collegamento in rete dell'UE (in vigore dal 27.04.2019). I nomi e le unità dei parametri di rete per inverter con versione firmware  $\leq 2.99.99.R$  non sono coinvolti dalla modifica e restano quindi ancora validi. Vale anche a partire dalla versione firmware  $\geq 3.00.00.R$  se è stato impostato un record di dati nazionali valido per paesi fuori dall'UE.

### 3 Simboli sul prodotto

Simbolo	Spiegazione
	Avvertenza in presenza di punti di pericolo Questo simbolo segnala che il prodotto deve essere ulteriormente messo a terra se a livello locale è richiesta un'ulteriore messa a terra o un collegamento equipotenziale.
	Avvertenza per tensione elettrica Il funzionamento del prodotto comporta tensioni elevate.
	Avvertenza per superficie bollente Durante il funzionamento il prodotto può surriscaldarsi.
	Rispettare la documentazione Rispettare tutta la documentazione fornita assieme al prodotto.
	Inverter Assieme al LED verde, questo simbolo segnala la condizione di funzionamento dell'inverter.
	Rispettare la documentazione Assieme al LED rosso, questo simbolo segnala un errore.

Simbolo	Spiegazione
	Trasmissione di dati Assieme al LED blu, questo simbolo segnala lo stato del collegamento di rete dell'inverter.
	Corrente alternata trifase senza conduttore neutro
	Corrente continua
	Il prodotto non dispone di una separazione galvanica.
	Marchio RAEE Non smaltire il prodotto con i comuni rifiuti domestici ma nel rispetto delle direttive sullo smaltimento dei componenti elettronici in vigore nel luogo di installazione.
	Il prodotto è idoneo al montaggio esterno.
<b>IP65</b>	Grado di protezione IP65 Il prodotto è protetto da infiltrazioni di polvere e acqua proiettata all'involucro come getto d'acqua da tutte le direzioni.
<b>CE</b>	Marchatura CE Il prodotto soddisfa i requisiti previsti dalle direttive UE in vigore.
	Marchatura RoHS Il prodotto soddisfa i requisiti previsti dalle direttive UE in vigore.

## 4 Dichiarazione di conformità UE

Ai sensi delle direttive UE

- Compatibilità elettromagnetica 2014/30/UE (29.3.2014 L 96/79-106) (CEM)
- Bassa tensione 2014/35/UE (29.3.2014 L 96/357-374) (BT)
- Restrizione dell'uso di determinate sostanze pericolose (RoHS) 2011/65/UE (8.6.2011 L 174/88) e 2015/863/UE (31.3.2015 L 137/10) (RoHS)



SMA Solar Technology AG dichiara che i prodotti descritti all'interno del presente documento sono conformi ai requisiti fondamentali e alle altre disposizioni rilevanti delle direttive sopra citate. La dichiarazione di conformità UE completa è disponibile sul sito [www.SMA-Solar.com](http://www.SMA-Solar.com).





# Instructions

**en** Scope of Delivery **de** Lieferumfang **bg** Обхват на доставката **cs** Obsah dodávky  
**da** Leveringsomfang **el** Παραδιδόμενος εξοπλισμός **es** Contenido de la entrega  
**et** Tarnekomplekt **fi** Toimituksen sisältö **fr** Contenu de la livraison **hr** Opseg isporuke **hu** A csomag tartalma **it** Contenuto della fornitura **lt** Pristatomas kompletas **lv** Piegādes komplekts  
**nl** Leveringsomvang **pl** Zakres dostawy **pt** Material fornecido **ro** Setul de livrare **sk** Objem dodávky **sl** Obseg dobave **sv** Leveransomfattning

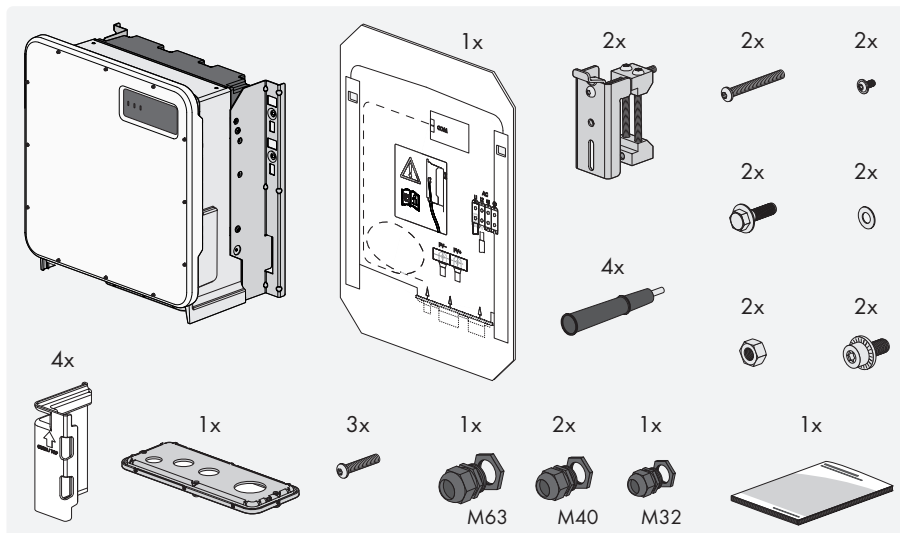

**en** Mounting location **de** Montageort **bg** Място на монтажа **cs** Místo montáže  
**da** Monteringssted **el** Σημείο εγκατάστασης **es** Lugar de montaje **et** Paigalduskoht  
**fi** Asennuspaikka **fr** Lieu de montage **hr** Mjesto montaže **hu** Felszerelés helye **it** Luogo di montaggio **lt** Montavimo vieta **lv** Montāžas vieta **nl** Montagelocatie **pl** Miejsce montażu  
**pt** Local de montagem **ro** Locul de montaj **sk** Miesto montáže **sl** Mesto montaže  
**sv** Monteringsplats

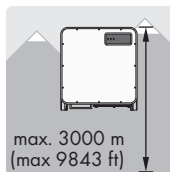
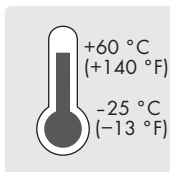
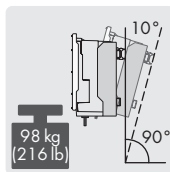
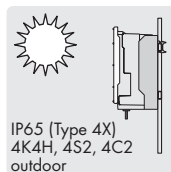



**en** Mounting and Connection Preparation **de** Montage- und Anschlussvorbereitung  
**bg** Подготовка за монтаж и свързване **cs** Příprava na montáž a připojení **da** Forberedelse af monterings- og tilslutning **el** Προετοιμασία τοποθέτησης και σύνδεσης **es** Preparación del montaje y la conexión **et** Ettevalmistused montaažiks ja ühendamiseks **fi** Asennuksen ja liitännän alkuvaihe **fr** Préparatifs pour le montage et le raccordement **hr** Priprema za montažu i priključivanje **hu** A szerelés és csatlakoztatás előkészítése **it** Preparazione al montaggio e al collegamento **lt** Paruošiamieji montavimo ir prijungimo darbai **lv** Montāžas un pieslēguma sagatavošana **nl** Montage- en aansluitvoorbereiding **pl** Przygotowanie do montażu i podłączenia **pt** Preparação para a montagem e a ligação **ro** Pregătirea montării și racordării **sk** Příprava montáže a pripojenia **sl** Priprava na montažo in priključitev **sv** Monterings- och anslutningsförberedelse

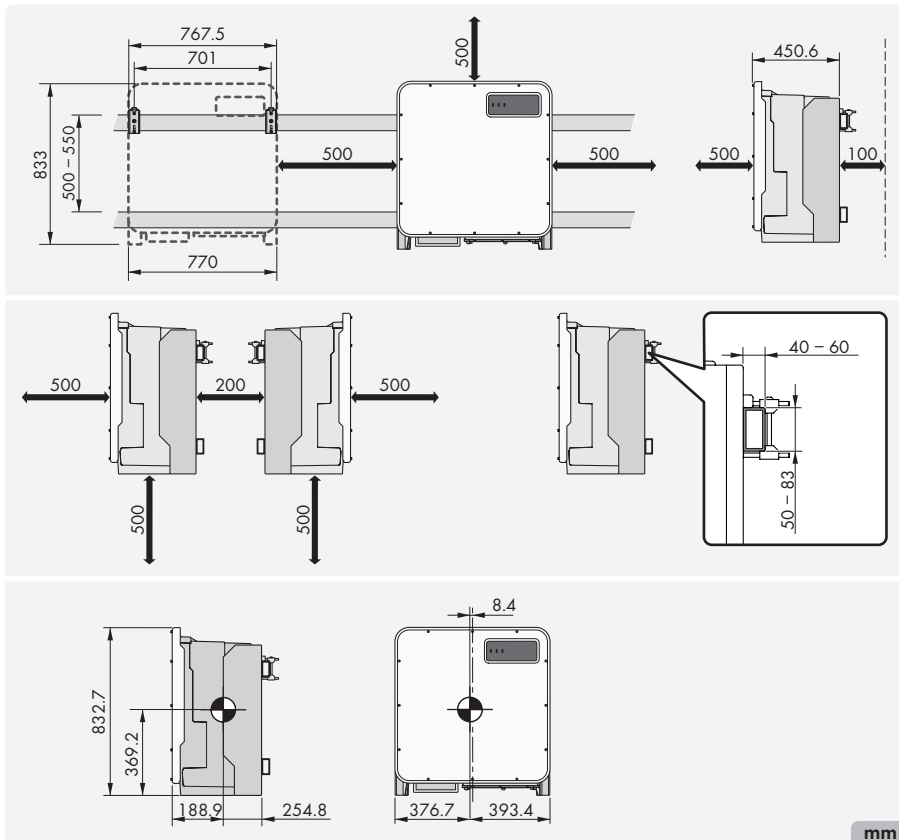

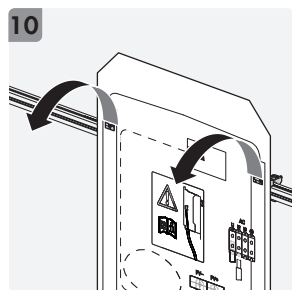
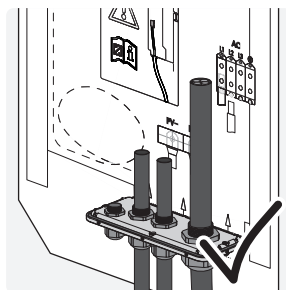
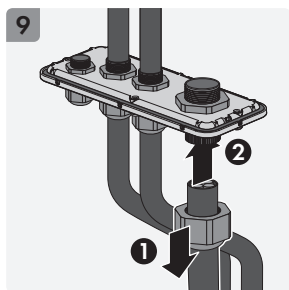
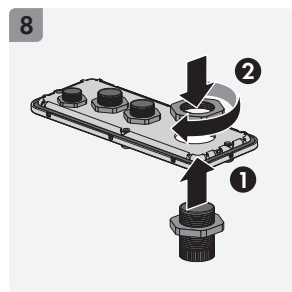
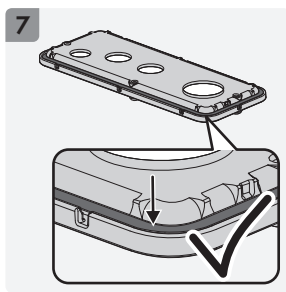
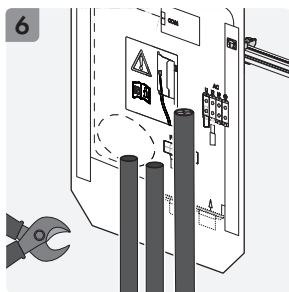
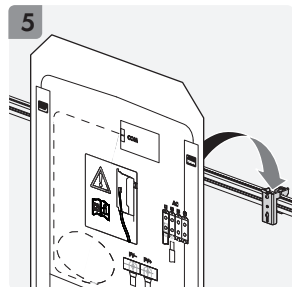
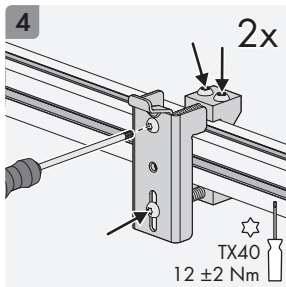
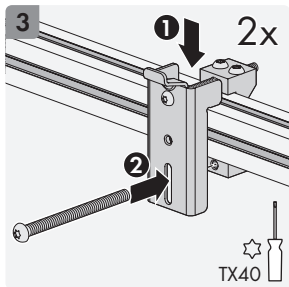
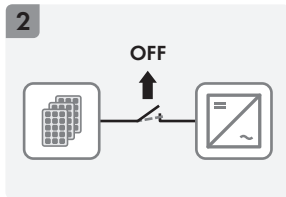
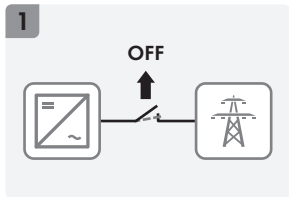

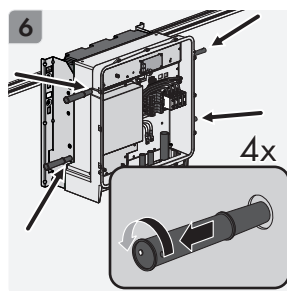
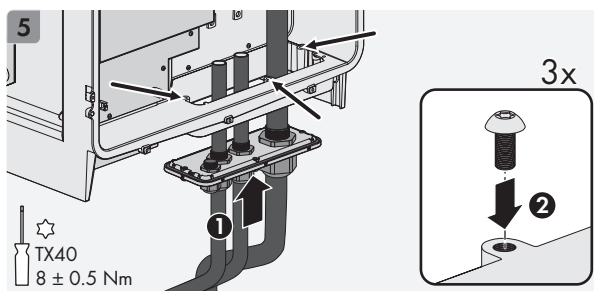
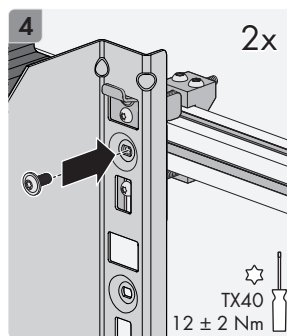
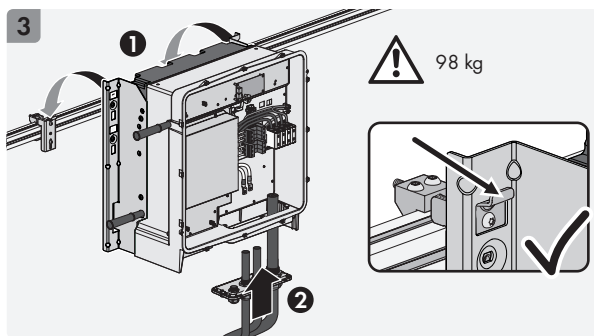
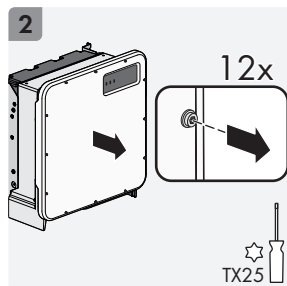
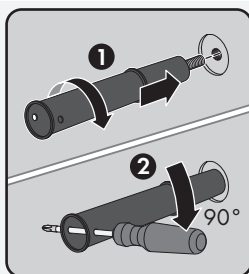
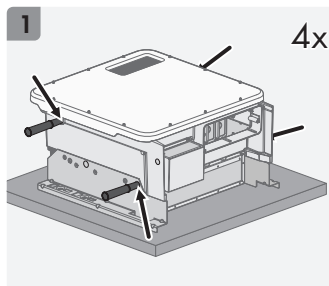



**en** AC Connection **de** AC-Anschluss **bg** Съвързване на променливия ток **cs** AC připojení  
**da** AC-tilslutning **el** Σύνδεση AC **es** Conexión de CA **et** Toiteühendus **fi** AC-liitäntä  
**fr** Raccordement AC **hr** AC-priključak **hu** AC-csatlakoztatás **it** Collegamento CA  
**lt** Kintamosios srovės jungtis **lv** Maiņstrāvas pieslēgums **nl** AC-aansluiting **pl** Przystącze AC  
**pt** Ligação CA **ro** Conexiune AC **sk** Prípojka pre striedavý prúd **sl** Priključek AC  
**sv** Växelströmsanslutning

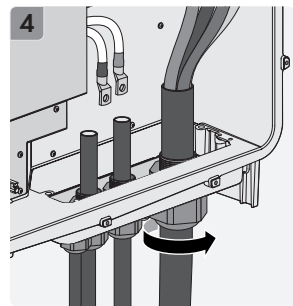
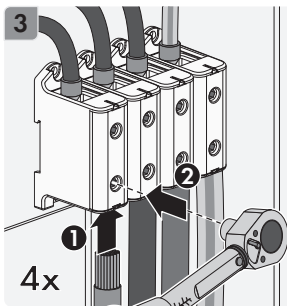
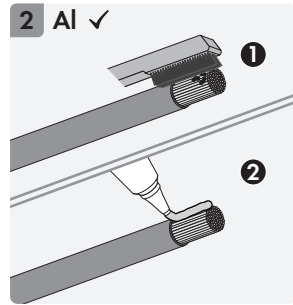
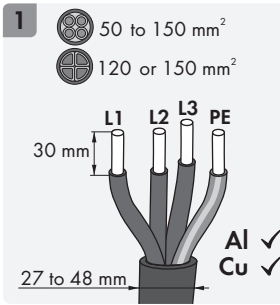
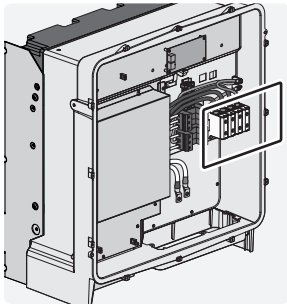
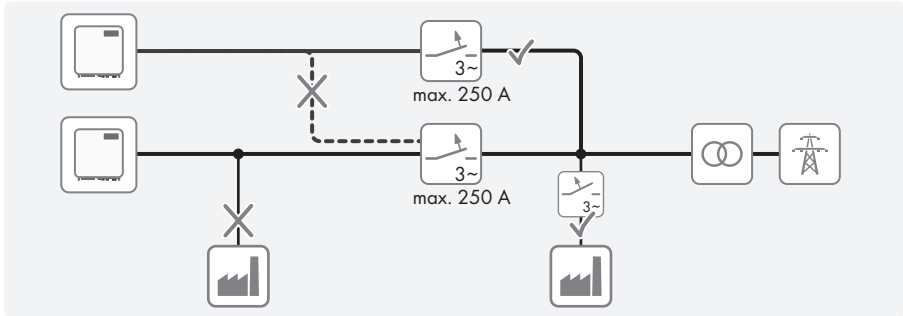

AC	SHP 100-20	SHP 150-20
P <sub>AC</sub> (@ 230 V, 50 Hz)	100000 W	150000 W
S (@ cos φ = 1)	100000 VA	150000 VA
V <sub>AC,r</sub>	400 V	600 V
V <sub>AC,range</sub>	304 V to 477 V	480 V to 690 V
I <sub>AC</sub>	145 A	

AC	SHP 100-20	SHP 150-20
$I_{AC, max}$	151 A	
$f_{AC}$	50 Hz / 60 Hz	
$\cos \varphi$	0.0 overexcited to 0.0 underexcited	



**en** Connecting the network **de** Netzwerk anschließen **bg** Свързване към мрежата  
**cs** Připojení datové sítě **da** Tilslutning af netværk **el** Σύνδεση δικτύου **es** Conexión de la red  
**et** Elektrivõrku ühendamine **fi** Verkon liittäminen **fr** Connexion au réseau **hr** Povezivanje mreže  
**hu** Hálózat csatlakoztatása **it** Collegamento della rete **lt** Tinklo prijungimas **lv** Tikla sakaru kabeļa pievienošana  
**nl** Netwerk aansluiten **pl** Podłączenie sieci **pt** Ligar rede  
**ro** Conectare rețea **sk** Pripojenie k sieti **sl** Priključitev na električno omrežje **sv** Ansluta nätverk

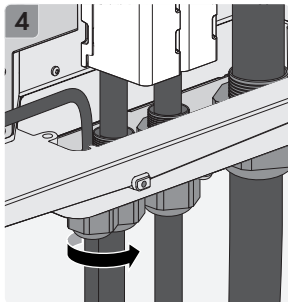
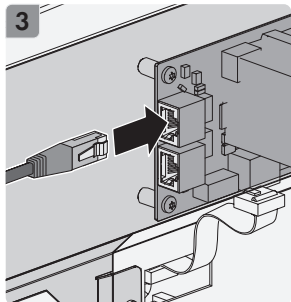
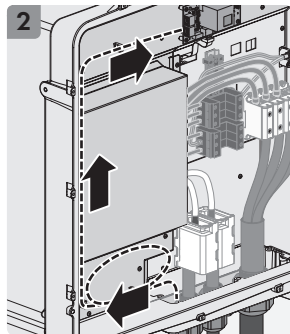
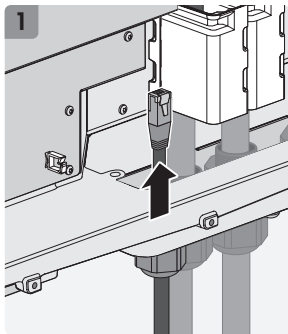
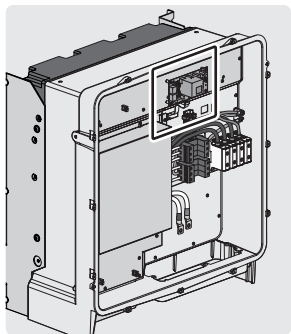



en DC Connection de DC-Anschluss bg Свързване на постоянния ток cs DC připojení  
 da DC-tilslutning el Σύνδεση DC es Conexión de CC et Alalisvoolühendus fi DC-liitäntä  
 fr Raccordement DC hr DC-priključak hu DC-csatlakoztatás it Collegamento CC  
 lt Nuolatinės srovės jungtis lv Līdzstrāvas pieslēgums nl DC-aansluiting pl Przyłącze DC  
 pt Ligação CC ro Conexiune DC sk DC prípojka sl Priključek DC sv Likströmsanslutning

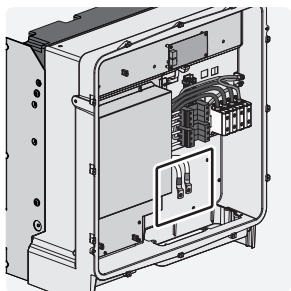

1 PV combiner box : 95 to 300 mm<sup>2</sup>  
 2 PV combiner boxes: 95 to 185 mm<sup>2</sup>



Al ✓  
 Cu ✓

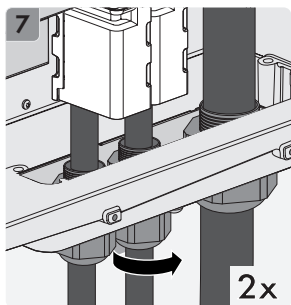
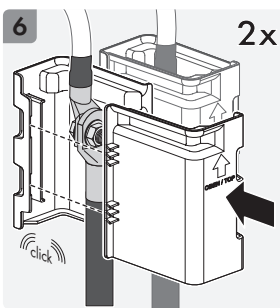
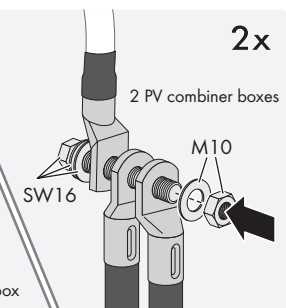
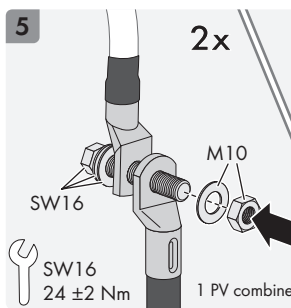
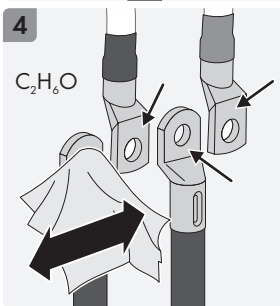
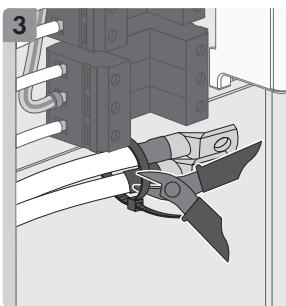
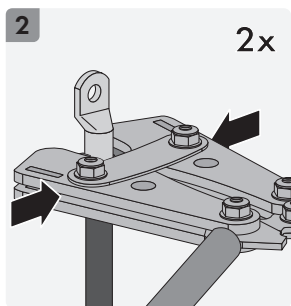
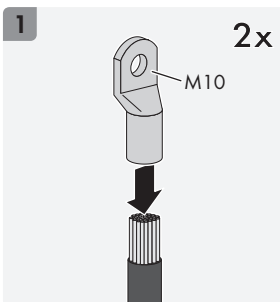



DC	SHP 100-20	SHP 150-20
Max. generator power	150000 Wp	225000 Wp
$V_{DC, max}$	1000 V	1500 V
$V_{DC, MPP}$	590 V to 1000 V	880 V to 1450 V
$V_{DC, min}$	570 V	855 V
$I_{DC, max}$		180 A
$I_{SC, PV}$		325 A

**en** Commissioning **de** Inbetriebnahme **bg** Пускане в експлоатация **cs** Uvedení do provozu  
**da** Idriftsættelse **el** Θέση σε λειτουργία **es** Puesta en marcha **et** Kasutuselevõtt  
**fi** Käyttöönotto **fr** Mise en service **hr** Puštanje u pogon **hu** Üzembe helyezés **it** Messa in servizio  
**lt** Eksploatavimo pradžia **lv** Eksploatācijas sākšana **nl** Inbedrijfstelling  
**pl** Uruchomienie **pt** Colocação em serviço **ro** Punerea în funcțiune **sk** Uvedenie do prevádzky  
**sl** Zagon **sv** Idrifttagning

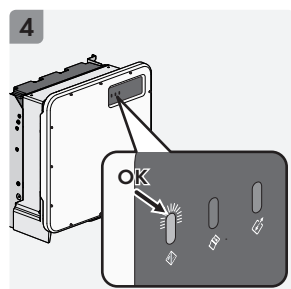
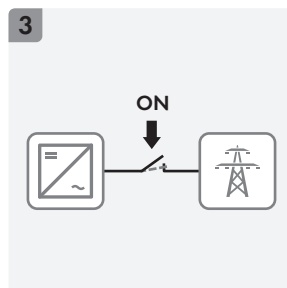
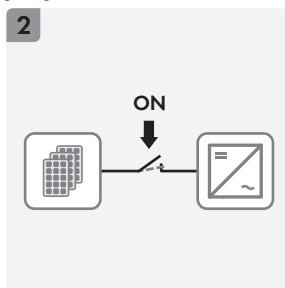
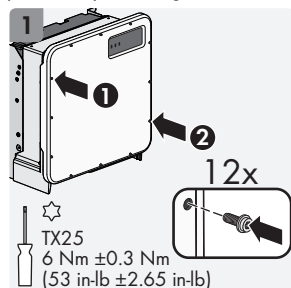





**en** Accessing the user interface **de** Benutzeroberfläche aufrufen **bg** Извикване на потребителския интерфейс **cs** Navázání připojení k uživatelskému rozhraní **da** Hentning af brugeroverflade **el** Άνοιγμα επιφάνειας εργασίας **es** Acceso a la interfaz de usuario **et** Kasutajaliidese avamine **fi** Käyttöliittymän avaaminen **fr** Affichage de l'interface utilisateur **hr** Otvaranje korisničke površine **hu** A felhasználói felület csatlakoztatása **it** Richiamare l'interfaccia utente **li** Atidaryti vartotojo sąsają **lv** Lietotāja saskarnes atvēršana **nl** Gebruikersinterface oproepen **pl** Otwarcie interfejsu użytkownika **pt** Acesso à interface de utilizador **ro** Apelarea interfeței cu utilizatorul **sk** Vyvolanie používateľského rozhrania **sl** Priklic uporabniškega vmesnika **sv** Öppna användargränssnitt

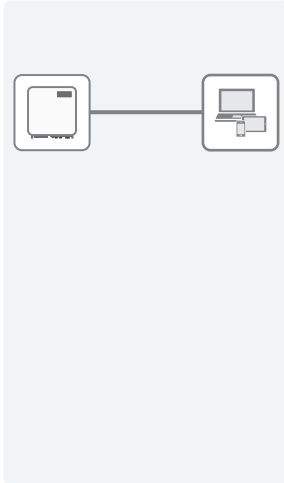

**1**

The screenshot shows a web browser with the address bar containing `169.254.12.3`. Below the browser, there are two panels for password configuration:

- User password:** A panel with a message: "The standard password for the user group User has not yet been changed for this device. You must change the password before proceeding." It includes a language dropdown set to "English", password guidelines (Lower case, Number, 8-12 characters, Upper case, Special characters ?\_!), a "New password" field, and a "Repeat password" field. A "Save" button is at the bottom.
- Installer password:** A panel with a message: "No password has been assigned for user group Installer. The password is also the system password. It is required for system registration in Sunny Portal. Assign a uniform password to all SMA devices in the system." It includes a language dropdown set to "English", password guidelines (Lower case, Number, 8-12 characters, Upper case, Special characters ?\_!), a "New password" field, and a "Repeat password" field. A "Save and log in" button is at the bottom.

An arrow points from the "User password" panel to the "Installer password" panel.

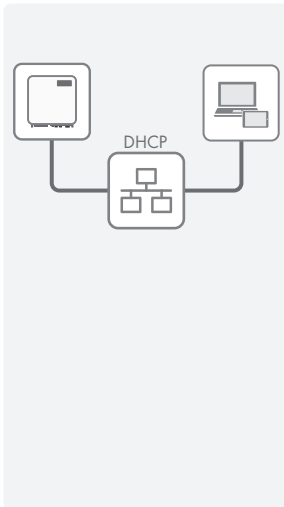

**1**

The screenshot shows a web browser with the address bar containing `IP → XXX.XXX.XX.X` or `SMA[SerialNumber].local` (with Apple logo) or `https://SMA[SerialNumber]` (with Windows and Android logos). Below the browser, there are two panels for password configuration:

- User password:** A panel with a message: "The standard password for the user group User has not yet been changed for this device. You must change the password before proceeding." It includes a language dropdown set to "English", password guidelines (Lower case, Number, 8-12 characters, Upper case, Special characters ?\_!), a "New password" field, and a "Repeat password" field. A "Save" button is at the bottom.
- Installer password:** A panel with a message: "No password has been assigned for user group Installer. The password is also the system password. It is required for system registration in Sunny Portal. Assign a uniform password to all SMA devices in the system." It includes a language dropdown set to "English", password guidelines (Lower case, Number, 8-12 characters, Upper case, Special characters ?\_!), a "New password" field, and a "Repeat password" field. A "Save and log in" button is at the bottom.

An arrow points from the "User password" panel to the "Installer password" panel.



en Configuration de Konfiguration bg Конфигурация cs Konfigurace da Konfiguration  
 el Διαμόρφωση es Configuración et Seadistamine fi Konfigurointi fr Configuration  
 hr Konfiguracija hu Konfiguráció it Configurazione lt Konfigūracija lv Konfigurācija  
 nl Configuratie pl Konfiguracja pt Configuração ro Configurarea sk Konfigurácia  
 sl Konfiguracija sv Konfigurering

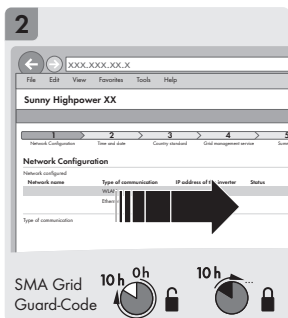
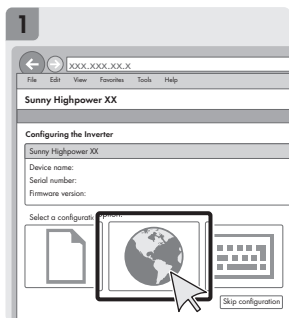

en Disconnect from voltage sources de Freischalten bg Изключване на напрежението  
 cs Odpojení střídače od napětí da Åbning el Απομόνωση από την τάση es Desconexión de la tensión et Lahti ühendamine fi Kytkentä jännitteettömäksi fr Mettez hors tension  
 hr Isključivanje hu Az inverter áramtalanításá it Disinserire lt Atblokavimas lv Atbloķšana  
 nl Vrijschakelen pl Odłączenie pt Seccionar completamente ro Deconectarea  
 sk Spustenie sl Odklop sv Frikoppling

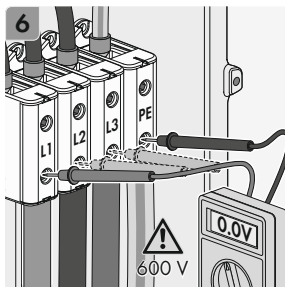
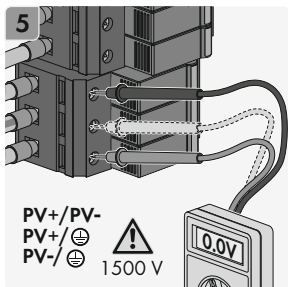
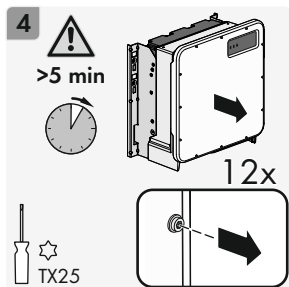
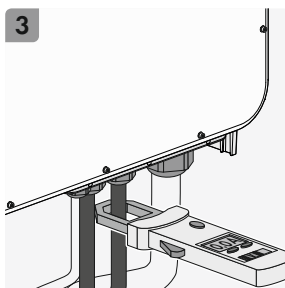
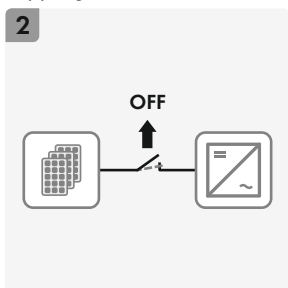
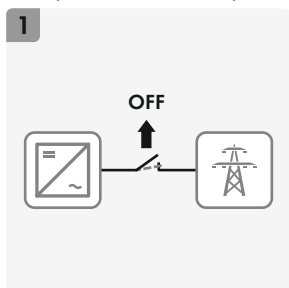



**en** System data **de** System-Daten **bg** Данни на системата **cs** Systémové údaje  
**da** System-data **el** Στοιχεία συστήματος **es** Datos del sistema **et** Süsteemiandmed  
**fi** Järjestelmätiedot **fr** Données du système **hr** Podaci o sustavu **hu** Rendszeradatok **it** Dati  
del sistema **lt** Sistemos duomenys **lv** Sistēmas dati **nl** Systeemgegevens **pl** Dane techniczne  
systemu **pt** Dados do sistema **ro** Date despre sistem **sk** Systémové údaje **sl** Podatki o  
sistemu **sv** Systemdata

Topology	transformerless
Overvoltage category in accordance with IEC 60664-1	II (DC), III (AC)
Protection class in accordance with IEC 61140	I
All-pole sensitive residual-current monitoring unit	integrated
Maximum permissible value for relative humidity, condensing	100 %
Extended humidity range according to IEC 60721-3-4	0 % to 100 %
Pollution degree inside the enclosure	2
Pollution degree outside the enclosure	3

**en** Contact **de** Kontakt **bg** Контакти **cs** Kontakt **da** Kontakt **el** Επικοινωνία  
**es** Contacto **et** Kontaktandmed **fi** Yhteydenotot **fr** Contact **hr** Kontakt **hu** Kapcsolat  
**it** Contatto **lt** Kontaktai **lv** Kontaktinformācija **nl** Contact **pl** Kontakt **pt** Contactos  
**ro** Contact **sk** Kontakt **sl** Stik **sv** Kontakt

Deutschland	SMA Solar Technology AG	Belgien	SMA Benelux BVBA/SPRL
Österreich	Niestetal	Belgique	Mechelen
Schweiz	Sunny Boy, Sunny Mini Central, Sunny Tripower, Sunny Highpower: +49 561 9522-1499	België	+32 15 286 730
	Monitoring Systems, SMA EV Charger: +49 561 9522-2499	Luxemburg	for Netherlands: +31 30 2492 000
	Hybrid Controller: +49 561 9522-3199	Luxembourg	SMA Online Service Center: www.SMA-Service.com
	Sunny Island, Sunny Boy Storage, Sunny Backup: +49 561 9522-399	Nederland	
	Sunny Central, Sunny Central Storage: +49 561 9522-299	Česko	SMA Service Partner TERMS a.s +420 387 6 85 111
	SMA Online Service Center: www.SMA-Service.com	Magyarország	SMA Online Service Center: www.SMA-Service.com
		Slovensko	
		Türkiye	SMA Service Partner DEKOM Telekomünikasyon A. Ş +90 24 22430605 SMA Online Service Center: www.SMA-Service.com



France	SMA France S.A.S. Lyon +33 472 22 97 00 SMA Online Service Center: www.SMA-Service.com	Ελλάδα Κύπρος	SMA Service Partner AKTOR FM. Αθήνα +30 210 8184550 SMA Online Service Center: www.SMA-Service.com
España Portugal	SMA Ibérica Tecnología Solar, S.L.U. Barcelona +34 935 63 50 99 SMA Online Service Center: www.SMA-Service.com	United King- dom	SMA Solar UK Ltd. Milton Keynes +44 1908 304899 SMA Online Service Center: www.SMA-Service.com
Italia	SMA Italia S.r.l. Milano +39 02 8934-7299 SMA Online Service Center: www.SMA-Service.com	Australia	SMA Australia Pty Ltd. Sydney Toll free for Australia: 1800 SMA AUS (1800 762 287) International: +61 2 9491 4200
United Arab Emirates	SMA Middle East LLC Abu Dhabi +971 2234 6177 SMA Online Service Center: www.SMA-Service.com	India	SMA Solar India Pvt. Ltd. Mumbai +91 22 61713888



ไทย

Service Partner for String inverter: 대한민국  
 Solar Power Engineering Co., Ltd.  
 333/7,8,9 United Tower Building 4th floor.  
 Soi Sukhumvit 55 (Thonglor 17),  
 Klongton Nua, Wattana,  
 10110 Bangkok, Thailand  
 +66 20598220  
 smaservice@spe.co.th  
 Service Partner for Utility:  
 Tirathai E & S Co., Ltd  
 516/1 Moo 4, Bangpoo Industrial Estate  
 Sukhumvit Road, T. Praksa, A.  
 Muang  
 10280 Samutprakarn, Thailand  
 +63 1799866  
 servicepartner.sma@tirathai.co.th

Enerone Technology Co., Ltd  
 4th Fl, Jungbu Bldg, 329,  
 Yeongdong-daero, Gangnam-gu,  
 Seoul, 06188, Korea  
 +82-2-520-2666

---

Argentina	SMA South America SPA
Brasil	Santiago de Chile
Chile	+562 2820 2101
Perú	

---

South Africa	SMA Solar Technology South Africa Pty Ltd. Cape Town 08600SUNNY (08600 78669) International: +27 (0)21 826 0699 SMA Online Service Center: <a href="http://www.SMA-Service.com">www.SMA-Service.com</a>
--------------	--

---

Other countries	International SMA Service Line Niestetal 00800 SMA SERVICE (00800 762 7378423) SMA Online Service Center: <a href="http://www.SMA-Service.com">www.SMA-Service.com</a>
-----------------	---

---



Access data for the registration in Sunny Portal and WLAN password | Zugangsdaten für die Registrierung im Sunny Portal und WLAN-Passwort | Дани за достъп при регистрация в Sunny Portal и WLAN парола | Přístupové údaje pro registraci na portálu Sunny Portal a heslo pro síť WLAN | Adgangsdata til registrering på Sunny Portal og WLAN-password | Στοιχεία πρόσβασης για την καταχώριση στο Sunny Portal και κωδικός πρόσβασης WLAN | Datos de acceso para registrarse en el Sunny Portal y contraseña WLAN | Ligipääsundmed registreerimiseks portaali Sunny Portal ja WLAN-salasõna | Hakuliedot Sunny Portal-portaalissa rekisteröintiä ja WLAN-salasanaa varten | Données d'accès pour l'enregistrement sur le Sunny Portal et mot de passe WLAN | Prístupni podaci za registraciju na Sunny Portal i WLAN zaporka | Belépési adatok a Sunny Portal-on való regisztrációhoz és WLAN-jelszó | Dati di accesso per la registrazione su Sunny Portal e password WLAN | Autorizācijas duomenys registruojantis Sunny Portale ir WLAN slaptažodis | Pieejas dati registrācijai Sunny Portalā un WLAN parole | Toegangsgegevens voor de registratie in de Sunny Portal en WLAN-wachtwoord | Dane dostępu w celu rejestracji na Sunny Portal i hasło dostępu do WLAN | Dados de acesso para o registo no Sunny Portal e palavra-passe WLAN | Date de acces pentru înregistrarea în Sunny Portal și parolă WLAN | Prístupové údaje pre registráciu na portáli Sunny Portal a heslo WLAN | Dostopni podatki za registracijo na Sunny Portalu in geslo za WLAN | Information för registrering i Sunny Portal och WLAN-lösenord | Sunny Portal'da kayıt açmak için erişim verileri ve WLAN şifresi | เขาถึงข้อมูลสำหรับการลงทะเบียน Sunny Portal และรหัสผ่าน WLAN

Serial number | Seriennummer | Серийн номер | Sériové číslo | Seriennummer | Αριθμός σειράς | Número de serie | Seriennummer | Sarjainumero | Numéro de série | Serijski broj | Sorozatszám | Numero di serie | Serijos numeris | Sērijas numurs | Seriennummer | Numer seryjny | Número de série | Număr serie | Výrobné číslo | Serijska številka | Seriennummer | Seri numarasi | หมายเลขซีเรียล

Installer password | Installateurpassword | Парола за инсталираша програма | Heslo instalačného technika | Installatörpassword | Κωδικός πρόσβασης εγκαταστάτη | Contraseña de instalador | Paigaldaja salasõna | Asetajan salasana | Mot de passe installateur | Zaporka za instalatera | Szerelői jelszó | Password di installatore | Diegējo slaptažodis | Instalētāja parole | Installateurswachtwoord | Hasło instalatora | Palavra-passe do instalador | Parolă instalator | Heslo inštalujúcej osoby | Inštalacijsko geslo | Installatörlösenord | Kurucu şifresi | รหัสผ่านของผู้ติดตั้ง

User password | Benutzerpassword | Потребителска парола | Heslo uživatele | Brugerpassword | Κωδικός χρήστη | Contraseña del usuario | Kasutaja salasõna | Käyttäjän salasana | Mot de passe utilisateur | Korisnička zaporka | Felhasználói jelszó | Password utente | Vartotojo slaptažodis | Lietotāja parole | Gebruikerswachtwoord | Hasło użytkownika | Palavra-passe do utilizador | Parolă utilizator | Použivatelské heslo | Uporabnikovo geslo | Användarlösenord | Kullancı şifresi | รหัสผ่านของผู้ใช้